

X-Line

33142140000 Waschtischunterbau

PRODUKT

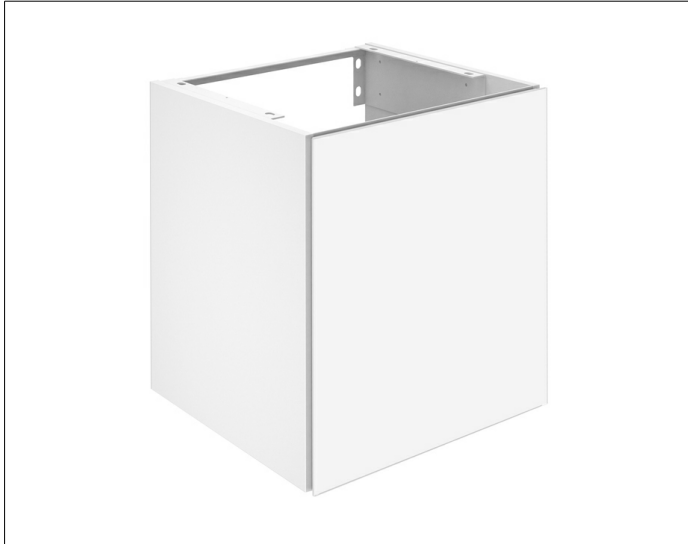

ZEICHNUNG

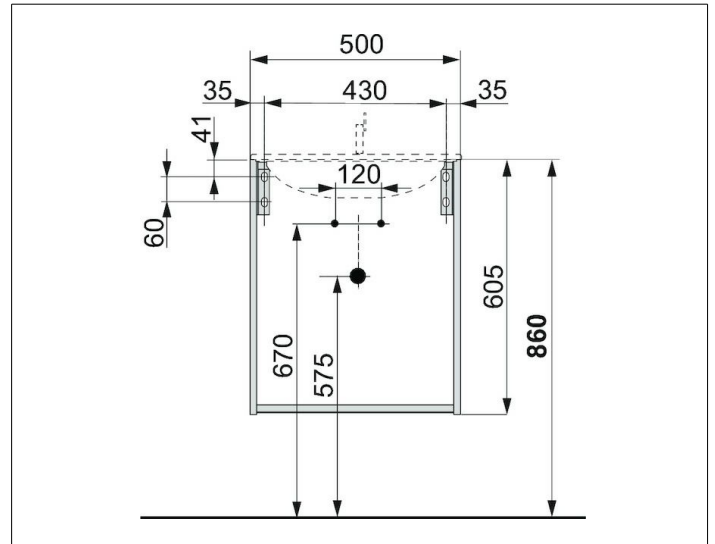

OBERFLÄCHE

trüffel/trüffel

ABMESSUNG

500 x 605 x 490 mm