

BLANCO drink.hot EVOL Mono Heißwassersystem

BLANCO

Bedienungsanleitung

User manual • Mode d'emploi • Handmatig • Istruzione d'uso • Instrukcja obsługi
Руководство по эксплуатации • Manual de instrucciones • 操作说明 cāozuò shuōmíng

blanco.com



German	Bedienungsanleitung _____	3
English	User manual _____	25
French	Mode d'emploi _____	47
Flemish	Gebruiksaanwijzing _____	69
Italian	Istruzione d'uso _____	91
Polish	Instrukcja obsługi _____	113
Russian	Руководство по эксплуатации _____	135
Spanish	Manual de instrucciones _____	157
Chinese	操作说明 cāozuò shuōmíng _____	179

BLANCO GmbH + Co KG
Flehinger Str. 59
75038 Oberderdingen
Germany

Inhalt

Kundenservice	4
Einführung	5
Sicherheitshinweise	6
BLANCO drink.hot EVOL Mono	8
Übersicht	8
Filtereinheit	9
Heißwasser Küchenarmatur	10
Heißwasser-Bedieneinheit	11
Filterwasser	12
Heißwasser	13
Heißwasserbedieneinheit LED	14
Sicherheitsmodus nach Heißwasser	15
Wechsel Filterkartusche	16
Wechsel Filterkopf	18
Einstellen der Filterkapazität	19
Heißwasserboiler	20
Störungen	21
Reinigung	22
Ersatzteile	23
Entsorgung/Umwelt	24
Konformität	24

Kundenservice

Wir wünschen Ihnen viel Freude mit unserem System.

Unsere Bedienungsanleitung ist so aufgebaut, dass Ihnen die Handhabung des BLANCO Heißwassersystems keinerlei Probleme bereiten dürfte. Sollte wider Erwarten doch einmal eine Frage auftauchen, dann setzen Sie sich einfach mit unserem BLANCO Kundendienst in Verbindung.

Telefon: +49 (0)800 4481 002

Sie können uns auch anschreiben. Nutzen Sie dazu gerne das Kontaktformular auf unserer Homepage: **www.blanco.com**

Einführung

Ihr BLANCO Heißwassersystem filtert und erhitzt Leitungswasser. Dadurch erhalten Sie geschmackvolles kochendes Trinkwasser. Kochend heißes, sowie gefiltertes Leitungswasser wird über den Auslauf der angeschlossenen Armatur ausgegeben.

Das System wurde für die Verwendung in einer privaten Küche konzipiert, üblicherweise in der Küchenumgebung. Es kann jedoch auch an öffentlichen Orten wie z.B. in einem Büro oder einer Praxis eingesetzt werden. Dies erfordert jedoch zusätzliche Anforderungen bezüglich Reinigung und Wartung, wofür der Betreiber verantwortlich ist. Jede über die bestimmungsgemäße Verwendung hinausgehende oder andersartige Benutzung gilt als Fehlgebrauch. Für aus Fehlgebrauch entstandenen Schaden übernimmt BLANCO keine Haftung.

Diese Bedienungsanleitung stellt Ihnen das System vor und erklärt Ihnen alle Funktionen. Bitte lesen Sie die Bedienungsanleitung und insbesondere die Sicherheitshinweise sorgfältig durch und bewahren Sie diese Anleitung mit Ihrem Gerät auf. Die Abbildungen und Beschreibungen dienen dem Verständnis. Ihr Gerät kann eventuell in einigen Punkten von den Darstellungen abweichen.

Die Installationshinweise und Aufstellbedingungen entnehmen Sie der separaten Installationsanleitung. Sollten Sie das Gerät an einem anderen Ort aufstellen wollen oder die Installationsanleitung nicht mehr zur Verfügung haben, kontaktieren Sie den BLANCO Kundendienst.

Sicherheitshinweise



Dieses Gerät kann von **Kindern** ab 8 Jahren sowie von Personen mit verringerten physischen, sensorischen oder mentalen Fähigkeiten oder Mangel an Erfahrung und Wissen benutzt werden, wenn sie beaufsichtigt oder bezüglich des sicheren Gebrauchs des Gerätes unterwiesen wurden und die daraus resultierenden Gefahren verstehen. **Kinder** dürfen nicht mit dem Gerät spielen. Reinigung und **Benutzerwartung** dürfen nicht von **Kindern** ohne Beaufsichtigung durchgeführt werden.

Das Gerät ist zum Betrieb in einem geschlossenen Raum (üblicherweise der Küche) an einer Spüle konzipiert. Es darf ausschließlich an einen Wasserzulauf mit konstanter Trinkwasserqualität entsprechend den örtlichen Vorgaben und einem konstanten Fließdruck von 2–5 bar bei einer Wassertemperatur von 5°C bis 30°C angeschlossen werden.

Die Umgebungstemperatur muss zwischen 10°C und 30°C betragen. Eine direkte Sonneneinstrahlung ist zu verhindern. Veränderungen im oder am Gerät sind nur durch BLANCO oder durch BLANCO geschultes Fachpersonal erlaubt. Das Gerät darf nur von geschultem und qualifiziertem Personal geöffnet werden!

Das Netzkabel muss so verlegt werden, dass es zu keinen Beschädigungen kommen kann. Ist das Kabel oder der Stecker beschädigt, sind diese von einem Fachmann zu ersetzen. Das Gerät darf nur an einen FI-gesicherten und mit mindestens 16 A abgesicherten passenden Netzanschluss mit dauerhafter Spannungsversorgung von 230 V/50 Hz angeschlossen werden.

Achten Sie darauf, dass das System an einem frostsicheren Ort verbaut ist. Ein Einfrieren von Komponenten führt zu Beschädigungen. Bei Bedarf kontaktieren Sie den BLANCO Kundendienst. Bei dem Einsatz eines Filters mit Ionentauscher zur Kalkreduzierung wird das Wasser im Filter mit Natrium angereichert und kann so bei Natrium-sensiblen Personen oder Babys zu Problemen führen. Bei Bedarf kontaktieren Sie einen Arzt oder den BLANCO Kundendienst.

Berücksichtigen Sie länderspezifische Installations- und Betriebsanforderungen.

Sicherheitshinweise



VORSICHT Verbrennung

Die Anschlussstutzen des Heißwasserboilers, Schläuche und Innenteile können sehr heiß sein. Zum Schwenken des Auslaufs nicht das Auslaufende berühren, da dieses heiß werden kann.

VORSICHT Verbrühung

Durch die Nutzung kann kochend heißes Wasser gezapft werden. Dabei ist besondere Vorsicht geboten. Beim Entleeren des Heißwasserboilers kann heißes Wasser austreten.

WARNUNG Stromschlag

Das Öffnen des Heißwasserboilers sowie der Steuerbox und des Netzteils ist nicht gestattet.

WARNUNG Stromschlag

Wartungsarbeiten dürfen nur durch geschulte Fachkräfte unter Beachtung von Sicherheitsvorschriften durchgeführt werden.

WARNUNG Stromschlag

Trennen Sie bei allen Arbeiten den Heißwasserboiler vom elektrischen Netzanschluss.

Sachschaden, Fehlfunktion

Stellen Sie sicher, dass die mitgelieferte Sicherheitsbaugruppe korrekt angeschlossen ist.

Beschädigungen

Bei andauerndem, punktuellen Auftreffen von kochend heißem Wasser auf Küchenspülen aus Verbundwerkstoffen können Farbveränderungen auftreten.

Fehlfunktion, Sachschaden

Prüfen Sie die Sicherheitsgruppe regelmäßig auf ihre Funktionstüchtigkeit, indem Sie durch Drehen des Knopfes an der Sicherheitsbaugruppe Wasser in den Tropfbecher laufen lassen, und prüfen Sie, ob beim Aufheizvorgang des Heißwasserboilers Expansionswasser in den Tropfbecher tropft.

BLANCO drink.hot EVOL Mono

Übersicht

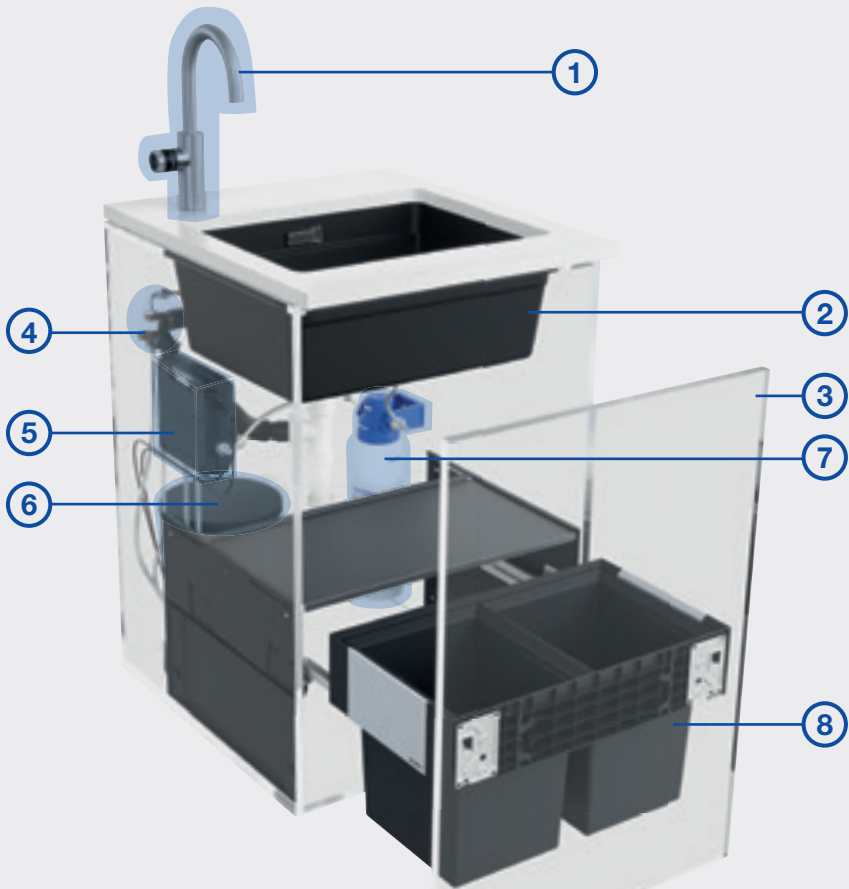

- 1 Armatur
- 2 Spüle
- 3 Schublade
- 4 Sicherheitsgruppe
- 5 Steuerbox mit integriertem Display

- 6 Heißwasserboiler
 - 7 Filter-System
 - 8 Abfallsystem
- *2/3/8 nicht Bestandteil des EVOL Mono Heißwasser-Systems

BLANCO drink.hot EVOL Mono Filtereinheit



9 Steuerbox

10 Display

11 DISPLAY/RESET-Taste

12 PROG-Taste

13 4-stellige Anzeige

14 Filterkartusche

15 Filterkopf

BLANCO drink.hot EVOL Mono

Heißwasser-Küchenarmatur



- 1 Heißwasser-Auslauf
- 2 Heißwasser-Bedieneinheit

BLANCO drink.hot EVOL Mono

Heißwasser-Bedieneinheit



3 LED Betriebszustandsanzeige
4 Auslöser Touchbedienung (Sensor)

5 Drehrad zur Aktivierung von Heißwasser
6 Volumenrad

Bedienung

Filterwasser



Die Abgabe von heißem und gefiltertem Wasser erfolgt über den Auslauf.

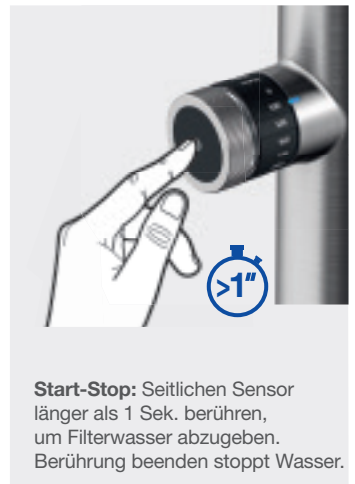

Der automatische Wasserfluss kann durch Berühren des seitlichen Sensors jederzeit gestoppt werden.



ACHTUNG: Um Wasserschäden zu vermeiden, sollte der Auslauf stets über dem Spülbecken positioniert sein.

Bedienung

Heißwasser

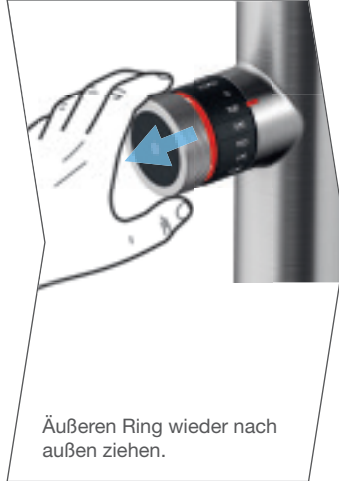

Der automatische Wasserfluss kann durch Berühren des seitlichen Sensors jederzeit gestoppt werden.



ACHTUNG: Um Wasserschäden zu vermeiden, sollte der Auslauf stets über dem Spülbecken positioniert sein.

Bedienung

Heißwasserbedieneinheit LED

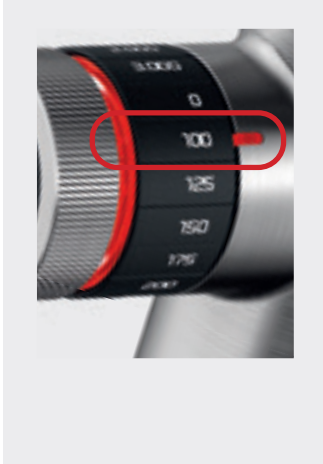

Äußerer Ring und LED-Anzeige leuchten rot:
Heißwassermodus ist aktiv für 8 Sekunden.



Nach 8 Sekunden springt das System in den **Filtermodus**:
Falls kein Heißwasser gezapft wurde, leuchtet die LED-Anzeige blau.

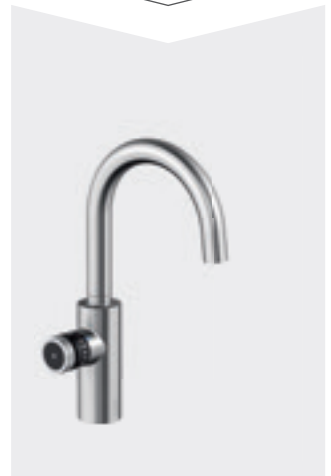
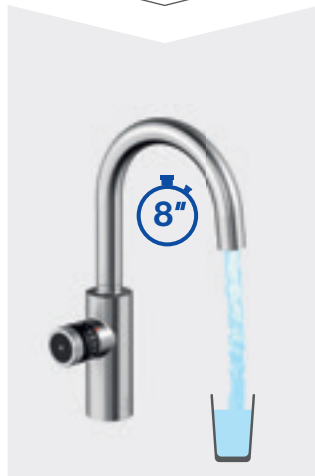

Bedienung

Sicherheitsmodus nach Heißwasser

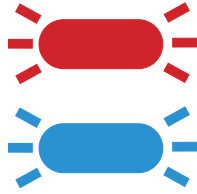
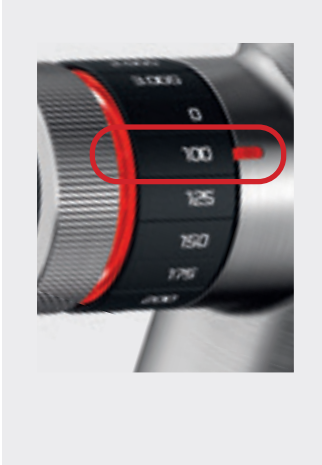

8 Sekunden nach der letzten Entnahme von heißem Wasser springt das System in den **Sicherheitsmodus**: Die LED-Anzeige blinkt für **5 Minuten** abwechselnd rot und blau.

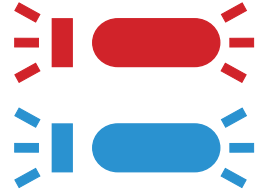

Äußerer Ring und LED-Anzeige leuchten abwechselnd rot und blau für 3 Sekunden.

Bei Berührung des Sensors fließt kein Wasser.



Blau LED-Anzeige leuchtet: **Filtermodus** ist aktiv.

Filterwasser kann wie gewohnt entnommen werden.



ACHTUNG: Die ersten 100 ml können sehr heiß sein. Wir empfehlen, die ersten 100 ml ungenutzt in die Spüle laufen zu lassen.

Wechsel Filterkartusche

Bedieneinheit LED

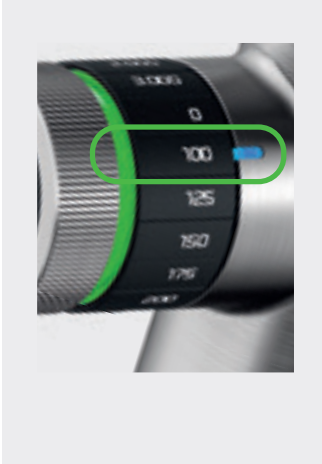

Wenn gefiltertes Wasser gezapft wird und die LED-Anzeige blau blinkt und gleichzeitig der äußere Ring grün blinkt, ist ein Filterwechsel notwendig

Wenn kochendes Wasser gezapft wird und die LED-Anzeige rot blinkt und gleichzeitig der äußere Ring grün blinkt, ist ein Filterwechsel notwendig.



Wechsel Filterkartusche



Hinweis: Rücksetzen der Steuereinheit (DISPLAY/RESET 3 Sekunden drücken und halten)

Wechsel Filterkopf



Der Filterkopf muss nach **max. 60 Monaten** gewechselt werden.



Alten Filter hochkippen, schräg nach oben herausziehen und an Recyclingstellen abgeben.



Neuen Filterkopf im gleichen Winkel schräg von oben einschieben bis er einrastet und runterkippen.



Jahr und Monat auf dem Filterkopf markieren.

Einstellen der Filterkapazität



Nach dem Wechsel der Filterkartusche muss die Filterkapazität neu eingestellt werden.



DISPLAY/RESET länger als 3 Sekunden drücken, bis die erste Ziffer im Display blinkt.



Filterkapazität in den Filterunterlagen unter dem Abschnitt Filterkapazität ablesen. Zahl manuell eingeben.



Bei den Filtern mit Ionenaustauscher-Technologie ist die lokale Wasserhärte für das Ablesen der richtigen Filterkapazität erforderlich. Beachten Sie, dass sich durch eine zentrale Wasserenthärtung der Wert für Ihren Haushalt verändert und nicht mehr dem Wert Ihres Wasserwerkes entspricht.

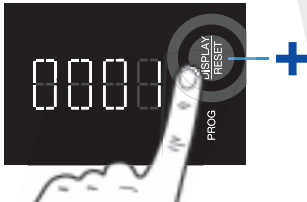

DISPLAY/RESET drücken erhöht die Zahl.

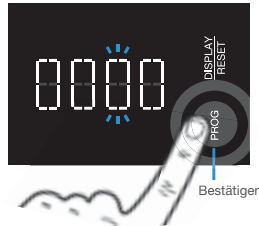

PROG drücken bestätigt die Zahl und wechselt zur nächsten Ziffer.

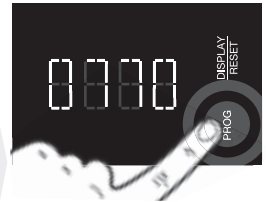

Nach Eingabe der letzten Zahl PROG drücken. **Die Einstellung wird bestätigt und ist abgeschlossen.**

Heißwasserboiler



**Inbetriebnahme,
Systemselbstprüfung**



Blau blinkend:
Kein Wasser im
Heißwasserboiler



Rot blinkend:
Aufheizvorgang



Aufheizvorgang
abgeschlossen



Orange blinkend:
Systemfehler

Störungen

Störungen	Mögliche Ursachen	Störungsbehebung
Blaue LED an der Armatur leuchtet nicht	- Armatur bekommt keinen Strom	- Netzteil der Steuerbox mit Strom verbinden - Anschlüsse an der Steuerbox überprüfen
	- Mengenrad steht auf „0“	- Mengenrad drehen und eine Menge > „0“ einstellen
Es fließt kein Wasser, wenn der Sensor betätigt wird	- Anschlusschläuche sind geknickt - Anschlusschläuche sind falsch angeschlossen - Mengenrad steht auf „0“ - Filterkopf in falscher Fließrichtung angeschlossen - Elektronische Geräte befinden sich vor dem Sensor	- Anschlusschläuche knickfrei anschließen - Schließen Sie die Anschlusschläuche lt. Montageanleitung an - Mengenrad drehen und eine Menge > „0“ einstellen - Prüfen Sie, ob die Filterkartusche entgegen der Fließrichtung angeschlossen worden ist, und ändern Sie die Fließrichtung - Entfernen Sie die elektronischen Geräte
Heißwassermodus funktioniert nicht	- Mengenrad steht auf „0“	- Mengenrad drehen und eine Menge > „0“ einstellen
Eingestellte Wassermenge für Filter- oder Heißwasser weicht deutlich ab	- Fehler in der Steuerbox	- Netzteil der Steuerbox ausstecken, eine Minute lang warten und anschließend wieder einstecken.
Status-LED am Boiler leuchtet orange	- Systemfehler im Boiler	- Netzstecker des Boilers ausstecken, eine Minute lang warten und anschließend wieder einstecken. Anschließend den Druckknopf wieder betätigen.

Reinigung

Verwenden Sie für die Reinigung der Oberflächen keine scheuernden oder chlorhaltigen Reinigungsmittel.

Es empfiehlt sich für die Reinigung der Armatur das BLANCO DailyClean (Artikel-Nr. 526305) zu verwenden, welches Sie ebenfalls bequem im BLANCO Webshop bestellen können.

Ersatzteile

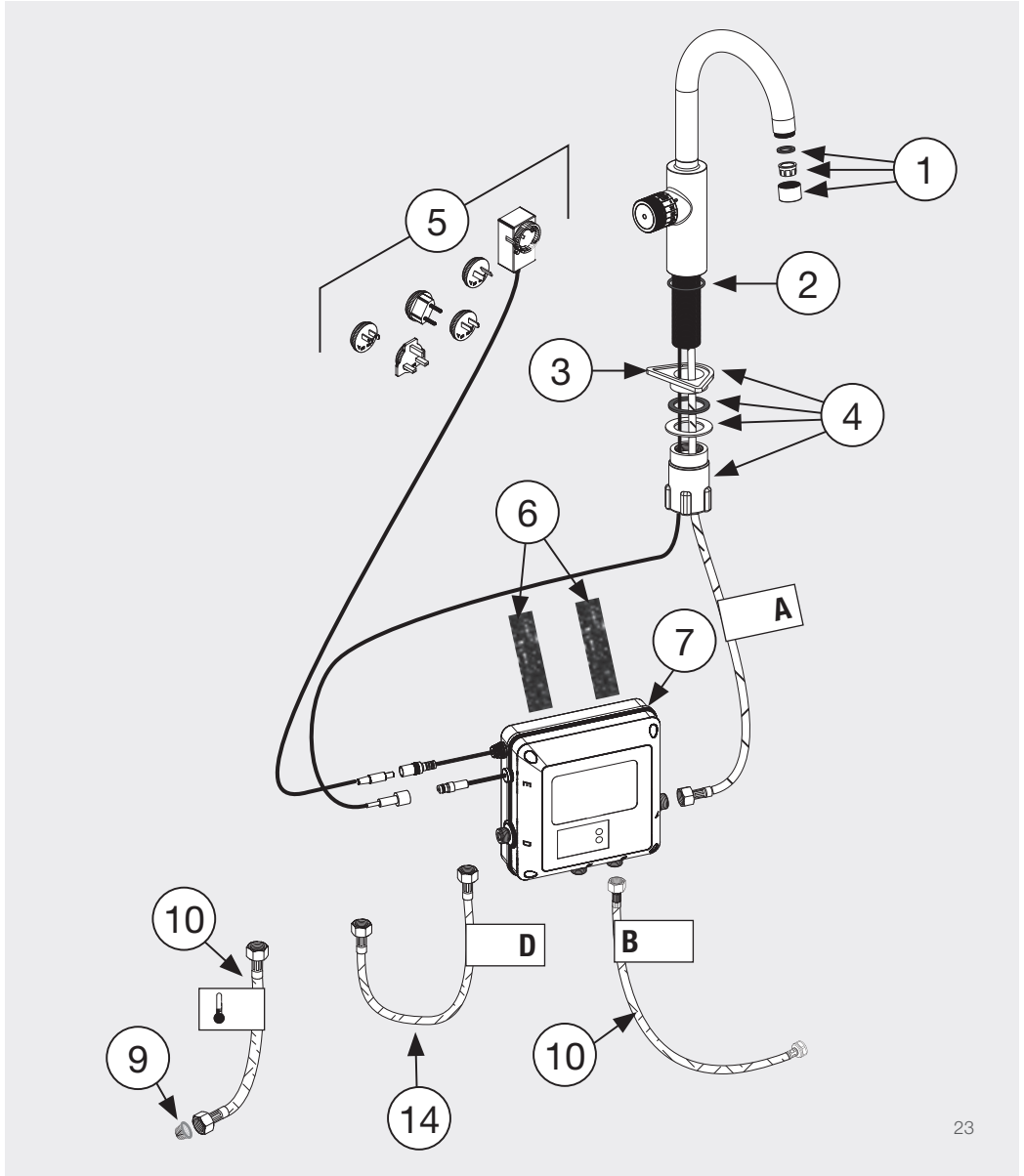

Entsorgung/Umwelt



Korrekte Entsorgung von Altgeräten (Elektroschrott) (in den Ländern der Europäischen Union und anderen europäischen Ländern mit einem separaten Sammelsystem): Die Kennzeichnung auf dem Produkt, Zubehörteilen bzw. auf der dazugehörigen Dokumentation gibt an, dass das Produkt und Zubehörteile nach ihrer Lebensdauer nicht zusammen mit dem normalen Haushaltsmüll entsorgt werden dürfen.

Entsorgen Sie dieses Gerät und Zubehörteile bitte getrennt von anderen Abfällen, um der Umwelt bzw. der menschlichen Gesundheit nicht durch unkontrollierte Müllbeseitigung zu schaden. Helfen Sie mit, das Altgerät und Zubehörteile

fachgerecht zu entsorgen, um die nachhaltige Wiederverwertung von stofflichen Ressourcen zu fördern. Private Nutzer wenden sich an den Händler, bei dem das Produkt gekauft wurde, oder kontaktieren die zuständigen Behörden, um in Erfahrung zu bringen, wo sie das Altgerät bzw. Zubehörteile für eine umweltfreundliche Entsorgung abgeben können. Gewerbliche Nutzer wenden sich an ihren Lieferanten und gehen nach den Bedingungen des Kaufvertrags vor. Dieses Produkt und elektronische Zubehörteile dürfen nicht zusammen mit anderem Gewerbemüll entsorgt werden.

Konformität



Das System entspricht den Anforderungen der einschlägigen Richtlinien. Eine Konformitätserklärung kann bei BLANCO angefordert werden.

Content

Customer service	26
Introduction	27
Safety instructions	28
BLANCO drink.hot EVOL Mono	30
Overview	30
Filter unit	31
Hot water kitchen mixer tap	32
Hot water control unit	33
Filtered water	34
Hot water	35
LED control unit for hot water	36
Safety mode after hot water	37
Changing the filter cartridge	38
Changing the filter head	40
Setting the filter capacity	41
Hot water boiler	42
Malfunctions	43
Cleaning	44
Replacement parts	45
Disposal/Environment	46
Compliance	46

Customer service

We hope that you enjoy using our system.

Our operating instructions are structured in such a way that dealing with the BLANCO hot water system should not present any problems. If, however, you do have any questions, just get in touch with BLANCO Customer Service.

Telephone: +49 (0)800 4481 002

You can also write to us. Please use the contact form on our website: **www.blanco.com**

Introduction

Your BLANCO hot water system filters and heats tap water. The result: boiling drinking water that tastes great. Boiling hot and filtered tap water are dispensed from the outlet of the connected mixer tap.

The system was designed for use in private homes, usually within a kitchen space. However, it can also be used in public areas like an office or medical practice. Such use would entail extra requirements when it comes to cleaning and maintenance, for which the user is responsible. Any use beyond what is intended, or use for other purposes, is considered to be misuse. BLANCO accepts no liability for damage resulting from misuse.

This user manual introduces you to the system and explains all of its functions. Please read the user manual instructions carefully, in particular the safety warnings, and keep them with your appliance. Diagrams and descriptions are provided to aid understanding. Certain details of your appliance may differ from the illustrations.

Installation information and requirements can be found in the separate installation manual. If you want to set up your appliance in a different place or no longer have a copy of the installation instructions, please contact BLANCO Customer Service.

Safety instructions



This appliance can be used by **children** aged 8 and over and by people with physical, sensory or mental disabilities. No prior experience or special knowledge is required, provided that the user has been shown, under supervision, or informed how to use the appliance safely, and if they understand the associated risks. **Children** are not permitted to play with the appliance. Cleaning and **user maintenance** should not be carried out by **children** without supervision.

The appliance is designed to be used at a sink in a closed space (typically the kitchen). It must only be connected to a water supply with constant drinking water quality in line with local requirements, constant flow pressure of 2–5 bar and water temperature between 5–30°C.

The ambient temperature must be between 10°C and 30°C. Avoid direct sunlight. Changes within or to the appliance may only be made by BLANCO or by BLANCO-trained specialist technicians. The appliance may only be opened by trained and qualified technicians!

The power cord must be laid out in such a way that it cannot be damaged. If the cable or plug are damaged, they must be replaced by a specialist. The appliance may only be connected to a differential current-protected mains connection with at least a 16A fuse and with a permanent 230 V/50 Hz power supply.

Make sure that the system is installed in a frost-proof location. The components may be damaged if they become frozen. If necessary, contact the BLANCO Customer Service team. When using a filter with an ion exchanger to reduce limescale, the water in the filter is enriched with sodium and can thus cause issues for babies or people sensitive to sodium. If necessary, consult a doctor or BLANCO Customer Service.

Be aware of any installation or operating requirements that apply to your country.

Safety instructions



CAUTION Burns

The connecting pieces of the hot water boiler, hoses and inner parts can be very hot. Do not touch the end of the spout when swivelling it, as it may be hot.

CAUTION Scalding

You can use the appliance to get boiling water straight from the tap. Particular caution is therefore required. Hot water can escape when the hot water boiler is emptied.

WARNING Electric shock

Opening the hot water boiler, the control box or the power supply unit is not permitted.

WARNING Electric shock

Maintenance work may only be carried out by trained technicians in compliance with the safety regulations.

WARNING Electric shock

Always disconnect the hot water boiler from the power supply during any kind of work.

Material damage, malfunctions

Make sure that the supplied safety module is connected correctly.

Damage

If boiling water is continuously hitting a kitchen sink surface made of composite materials, it may cause discolouration.

Malfunctions, material damage

Check the safety module regularly to ensure that it is working properly. Turn the knob on the safety module to run water into the drip cup and check whether expansion water is dripping into the drip cup during the heating process of the hot water boiler.

BLANCO drink.hot EVOL Mono

Overview

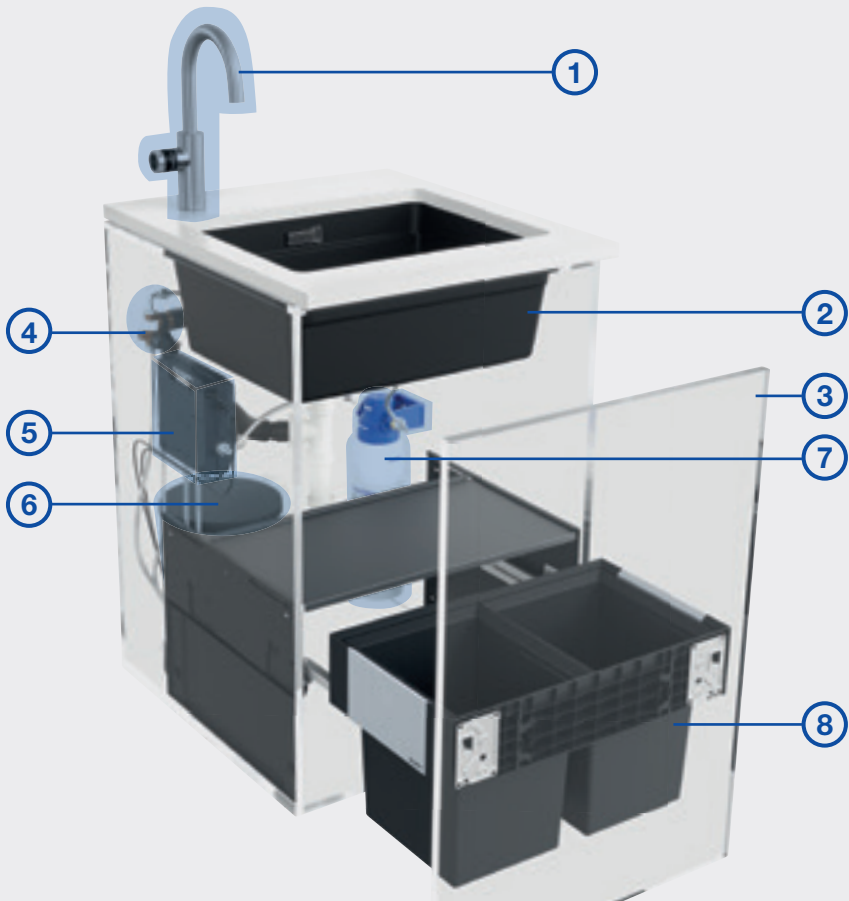

1 Mixer tap

2 Sink

3 Drawer

4 Safety assembly

5 Control box with integrated display

6 Hot water boiler

7 Filter system

8 Waste management system

*2/3/8 not part of the EVOL Mono hot water systems

BLANCO drink.hot EVOL Mono

Filter unit



9 Control box

10 Display

11 DISPLAY/RESET button

12 PROG button

13 4-point display

14 Filter cartridge

15 Filter head

BLANCO drink.hot EVOL Mono

Hot water kitchen mixer tap



- 1 Hot water outlet
- 2 Hot water control unit

BLANCO drink.hot EVOL Mono

Hot water control unit



3 LED operating mode display
4 Trigger touch control (sensor)

5 Scaling wheel to activate hot water
6 Volume wheel

Operation

Filtered water



Hot and filtered water is dispensed via the outlet.



The automatic flow of water can be stopped at any time by touching the side sensor.



CAUTION! To prevent water damage, ensure that the water outlet is always positioned over the bowl.

Operation

Hot water

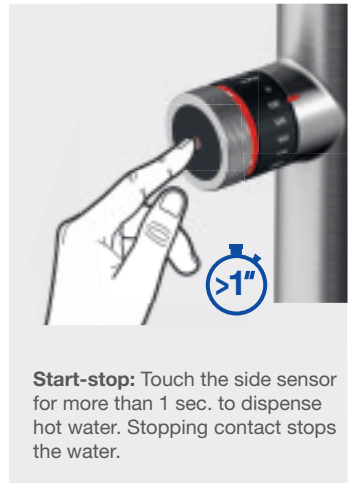
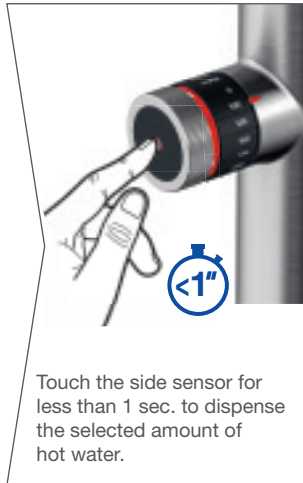
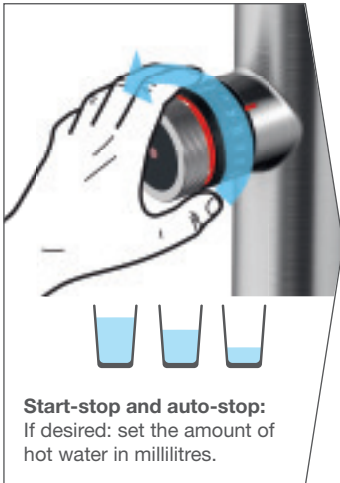
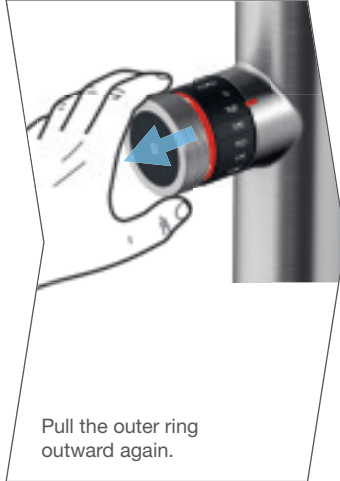

The automatic flow of water can be stopped at any time by touching the side sensor.



CAUTION! To prevent water damage, ensure that the water outlet is always positioned over the bowl.

Operation

LED hot water control unit

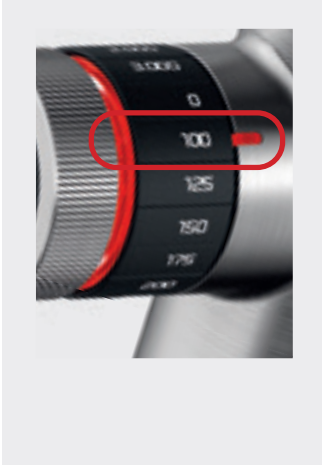

The outer ring and LED display glow red: **hot water mode** is active for 8 seconds.



After 8 seconds, the system switches to the **filter mode**: if no hot water has been run, the LED display lights up blue.

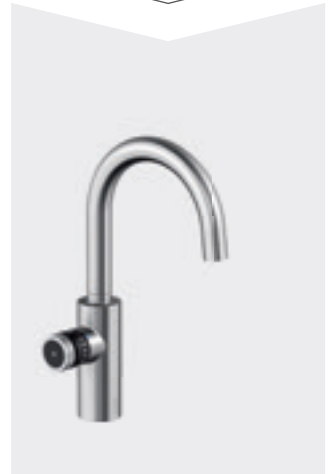
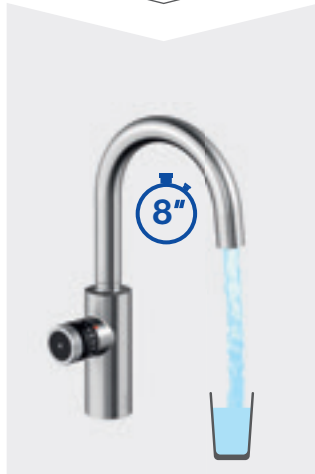

Operation

Safety mode after hot water

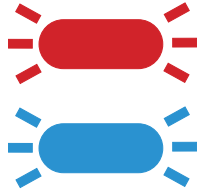
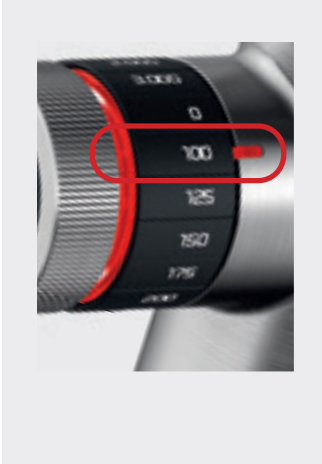

8 seconds after hot water has last been dispensed, the system switches to **safety mode**:
The LED display flashes red and blue alternately for **5 minutes**.

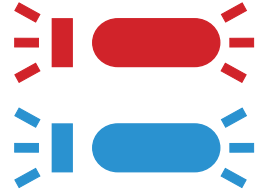

The outer ring and LED display glow alternately red and blue for 3 seconds.

Water will not run if the sensor is touched.



Blue LED lights up:
filter mode is on.

Filtered water can be run as usual.



WARNING: The first 100 ml can be very hot.
We recommend letting the first 100 ml run into the sink unused.

Changing the filter cartridge

LED control unit

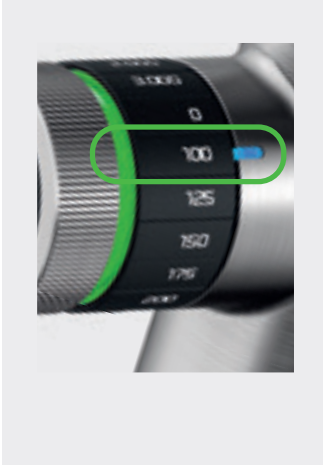

If you run filtered water and the LED display flashes blue while the outer ring flashes green, the filter must be changed.



If you run boiling water and the LED display flashes red while the outer ring flashes green, the filter must be changed.



Changing the filter cartridge



Note: Reset the control unit (press and hold down DISPLAY/RESET for 3 seconds)

Changing the filter head

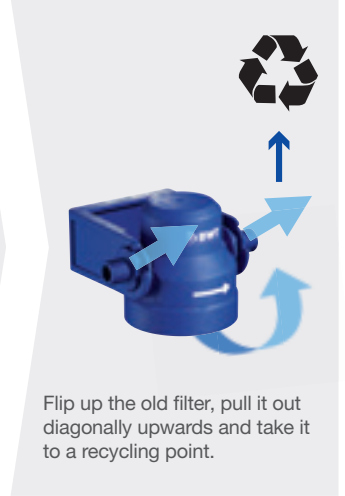
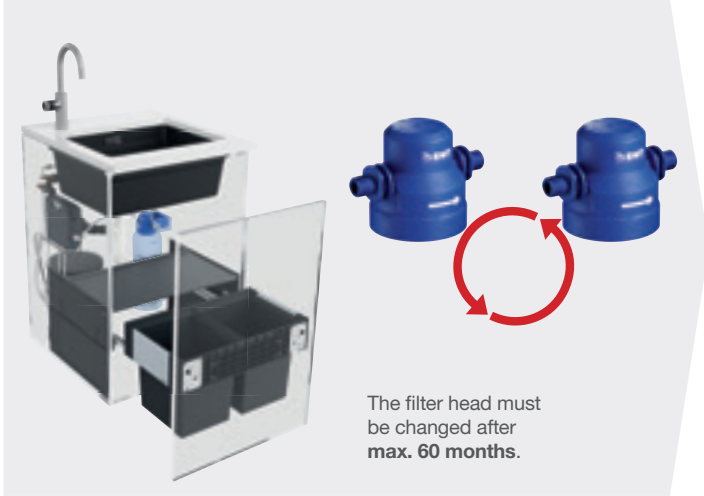

Setting the filter capacity



The filter capacity must be reset after changing the filter cartridge.



Press DISPLAY/RESET for longer than 3 seconds until the first digit is flashing in the display.

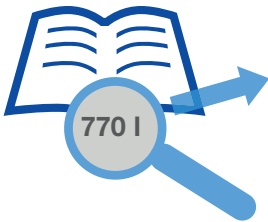

Find out the filter capacity from the Filter capacity section in the filter documents. Enter the figure manually.



For filters with ion exchange technology, it is necessary to be aware of the local water hardness in order to be able to ascertain the right filter capacity. Note that centralised water softening changes the value for your household, which then no longer corresponds to the value given by your water company.

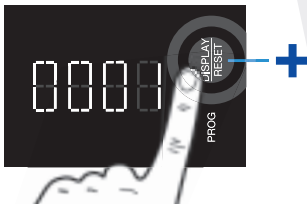

Press DISPLAY/RESET to increase the number.

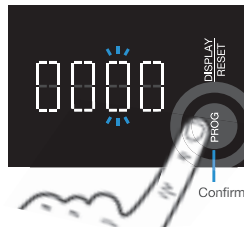

Press PROG to confirm the number and change to the next digit.

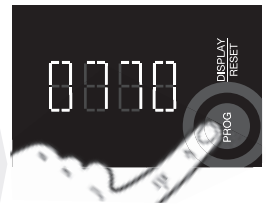

After entering the final number, press PROG. **The setting is confirmed and complete.**

Hot water boiler



Starting up,
system check



Flashing blue:
no water in the hot
water boiler



Flashing red:
Heating process



Heating process complete



Flashing orange:
System error

Malfunctions

Malfunctions	Possible causes	Error correction
Blue LED on the mixer tap is not lighting up	- Mixer tap is not receiving electricity	- Connect the power supply unit of the control box to the mains electricity - Check the connections on the control box
	- The volume wheel is at "0"	- Turn the volume wheel and set an amount > "0"
Water does not run when the sensor is activated	- Connecting hoses are kinked - Connecting hoses are wrongly attached - The volume wheel is at "0" - Filter head is connected in the incorrect flow direction - Electronic devices are in front of the sensor	- Connect hoses without kinks - Connect the hoses according to the assembly instructions - Turn the volume wheel and set an amount > "0" - Check whether the filter cartridge has been connected against the flow direction, and change the flow direction - Remove electronic devices
Hot water mode is not functioning	- The volume wheel is at "0"	- Turn the volume wheel and set an amount > "0"
The set water quantity for filter or hot water is significantly different	- Malfunctions in the control box	- Unplug the power supply of the control box, wait for 1 minute, then plug it in again.
Status LED on the boiler is glowing orange	- System error in the boiler	- Unplug the power supply of the boiler, wait for 1 minute, then plug it in again. Afterwards press the button again.

Cleaning

Do not use abrasive or chlorinated cleaning products to clean the surfaces.

We recommend using BLANCO DailyClean (item no. 526305) to clean the mixer tap. You can order this easily from the BLANCO online shop.

Replacement parts

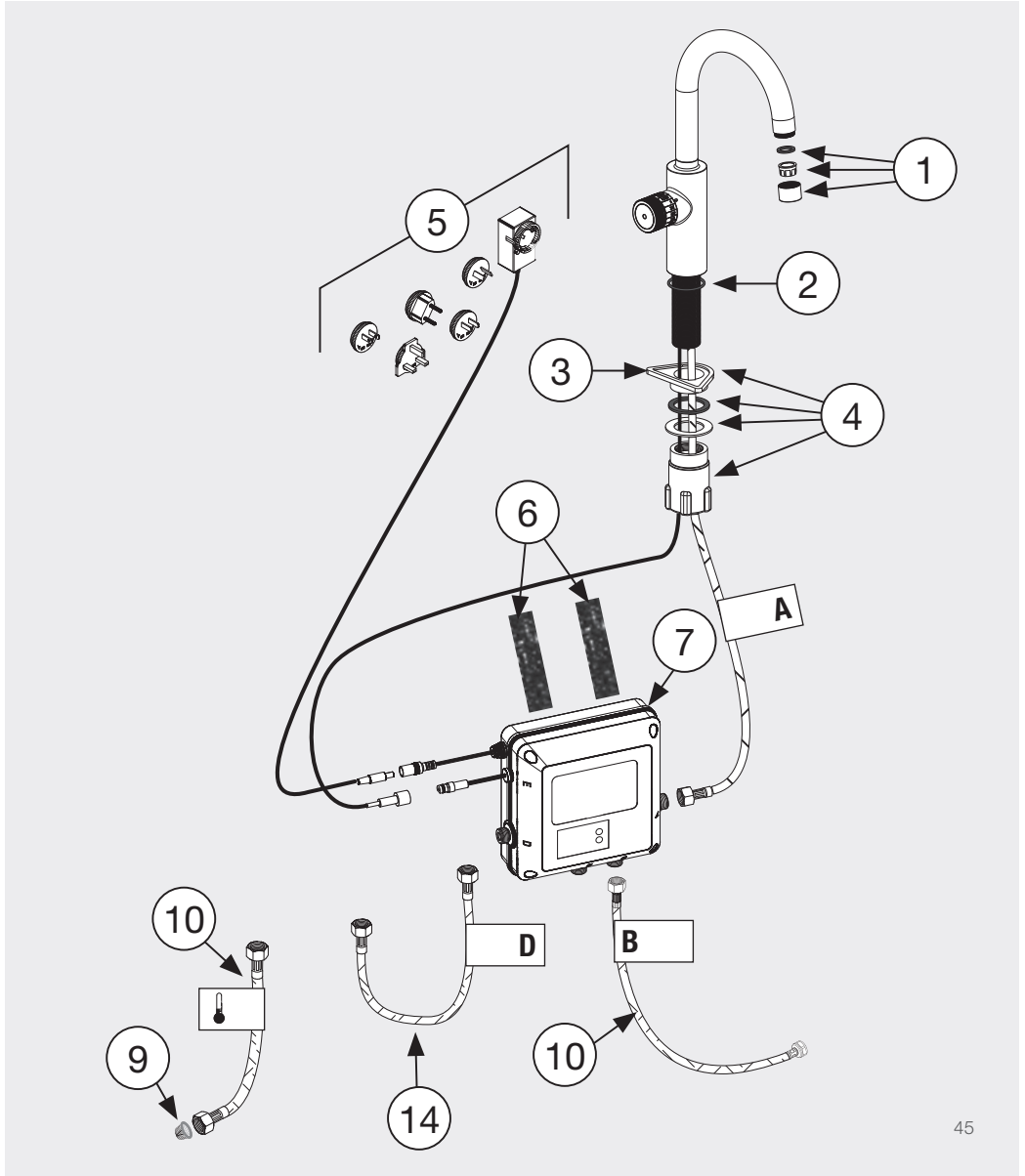

Disposal/Environment



Correct disposal of old appliances (electronic waste) (In countries of the EU and other European countries with a separate collection system). The labelling on the product, accessory parts and the documentation that comes with them indicate that the product and the accessory parts should not be disposed of along with normal household waste after the end of their service life. Please dispose of this appliance and its accessory parts separately from other waste to prevent any harm to the environment or human health from uncontrolled waste disposal. By disposing of old appliances and their accessory parts in the correct way, you are contributing

towards the sustainable recycling of resources. Private users should contact the retailer from whom they purchased the product or the relevant authorities to find out where they can drop off the old appliance and accessory parts for environmentally friendly disposal. Commercial users should contact their suppliers and proceed according to the terms of their sales contract. This product and the electronic accessory components must not be disposed of together with other commercial waste.

Compliance



The system meets the requirements of the relevant directives. A declaration of compliance can be requested from BLANCO.

Contenu

Service client	48
Introduction	49
Consignes de sécurité	50
BLANCO drink.hot EVOL Mono	52
Vue d'ensemble	52
Unité de filtration	53
Mitigeur de cuisine spécial eau chaude	54
Unité de commande pour l'eau chaude	55
Eau filtrée	56
Eau bouillante	57
Unité de commande LED pour l'eau bouillante	58
Mode de sécurité après eau bouillante	59
Remplacement de la cartouche filtrante	60
Remplacement de la tête de filtre	62
Réglage de la capacité du filtre	63
Chauffe-eau	64
Dysfonctionnements	65
Nettoyage	66
Pièces de rechange	67
Recyclage/Environnement	68
Conformité	68

Service client

Nous espérons que vous prenez plaisir à utiliser notre système.

Nos instructions d'utilisation sont structurées de manière à ce que vous ne rencontriez aucun problème avec notre système d'eau chaude BLANCO. Toutefois, si vous avez des questions, contactez le service client BLANCO.

Téléphone pour la France : 04 13 57 15 15

Vous pouvez également nous écrire. Veuillez utiliser le formulaire de contact sur notre site internet : **www.blanco.com/fr**

Introduction

Notre système d'eau chaude BLANCO filtre et chauffe l'eau de votre robinet. Résultat : une eau chaude qui a bon goût. L'eau bouillante et filtrée sort du mitigeur par un conduit raccordé au système de filtration et de chauffe.

Ce système a été conçu pour des particuliers, pour être utilisé dans des logements privés, généralement dans une cuisine. Cependant, il peut également être utilisé dans des lieux publics tels qu'un bureau ou un cabinet médical. Une telle utilisation entraînerait des exigences supplémentaires en matière de nettoyage et d'entretien, pour lesquels l'utilisateur est responsable. Toute utilisation allant au-delà de ce qui est prévu, ou une utilisation à d'autres fins, est considérée comme une utilisation abusive. BLANCO décline toute responsabilité quant aux dommages résultant d'une utilisation abusive.

Ce mode d'emploi vous présente le système et vous explique toutes ses fonctions. Veuillez lire attentivement le mode d'emploi, en particulier les avertissements de sécurité, et conservez-les à proximité de votre appareil. Les schémas et les descriptions sont fournis pour faciliter la compréhension. Certains détails de votre appareil pourraient être légèrement différents des illustrations.

Les informations et les exigences relatives à l'installation se trouvent dans le manuel d'installation fourni à part. Si vous souhaitez installer votre appareil à un autre endroit ou que vous ne disposez plus des instructions d'installation, veuillez contacter le service client BLANCO.

Consignes de sécurité



Cet appareil peut être utilisé par **des enfants** de 8 ans et plus et par des personnes avec des handicaps physiques, sensoriels ou mentaux. Aucune expérience préalable ou connaissance spécifique n'est requise, à condition qu'on ait montré à l'utilisateur, sous supervision, ou qu'on lui ait indiqué la manière dont utiliser l'appareil en toute sécurité, et qu'il comprenne les risques associés. **Les enfants** ne doivent pas jouer avec l'appareil. Le nettoyage et **l'entretien de l'appareil** ne doivent pas être effectués par des **enfants** sans supervision.

L'appareil est conçu pour être utilisé au-dessus d'un évier dans un espace fermé (généralement une cuisine). Il doit seulement être raccordé à une alimentation en eau avec une qualité d'eau potable constante et conforme aux exigences locales, avec une pression de débit constant de 2 à 5 bars et une température de l'eau comprise entre 5 et 30 °C.

La température ambiante doit être comprise entre 10 °C et 30 °C. Évitez la lumière directe du soleil. Les modifications dans ou sur l'appareil ne peuvent être effectuées que par BLANCO ou des techniciens spécialisés formés par BLANCO. L'appareil ne peut être ouvert que par des techniciens formés et qualifiés !

Le câble d'alimentation doit être disposé de telle sorte qu'il ne puisse pas être endommagé. Si le câble ou la prise sont endommagés, ils doivent être remplacés par un spécialiste. L'appareil ne peut être raccordé qu'à un réseau électrique protégé par un courant différentiel avec un fusible d'au moins 16 A et une alimentation électrique permanente de 230 V/50 Hz.

Assurez-vous que le système est installé dans un endroit résistant au gel. Les composants pourraient être endommagés s'ils gèlent. Au besoin, veuillez contacter l'équipe du service client BLANCO. Lorsqu'on utilise un filtre avec un échangeur d'ions pour réduire le calcaire, l'eau du filtre est enrichie en sodium et peut donc poser des problèmes pour les bébés ou les personnes sensibles au sodium. Au besoin, veuillez consulter un médecin ou le service client BLANCO.

Prenez connaissance de toutes les exigences d'installation ou de fonctionnement qui s'appliquent à votre pays.

Consignes de sécurité



ATTENTION Brûlures

Les pièces de raccordement du chauffe-eau, des tuyaux et des parties intérieures peuvent être très chaudes. Ne touchez pas l'extrémité du bec lorsque vous le faites pivoter car il pourrait être très chaud.

ATTENTION Brûlures

Vous pouvez utiliser l'appareil pour obtenir de l'eau bouillante directement du robinet. Vous devez donc faire preuve d'une prudence particulière. De l'eau bouillante peut s'échapper lorsque le chauffe-eau se vide.

AVERTISSEMENT Électrocution

Il est interdit d'ouvrir le chauffe-eau, le boîtier de commande ou l'unité d'alimentation électrique.

AVERTISSEMENT Électrocution

Les travaux d'entretien ne peuvent être effectués que par des techniciens formés conformément aux règles de sécurité.

AVERTISSEMENT Électrocution

Débranchez toujours le chauffe-eau de l'alimentation électrique lors de tout type de travaux.

Dommages matériels, dysfonctionnements

Assurez-vous que le module de sécurité fourni est correctement raccordé.

Domage

Si de l'eau bouillante ne cesse de couler sur la surface d'un évier de cuisine en matériaux composites, elle peut provoquer une décoloration.

Dysfonctionnements, dommages matériels

Vérifiez le module de sécurité régulièrement pour vous assurer qu'il fonctionne correctement. Tournez le bouton du module de sécurité pour faire couler de l'eau dans la coupelle d'écoulement et vérifiez que l'eau d'expansion tombe dans la coupelle d'écoulement lors du processus de chauffage du chauffe-eau.

BLANCO drink.hot EVOL Mono

Vue d'ensemble

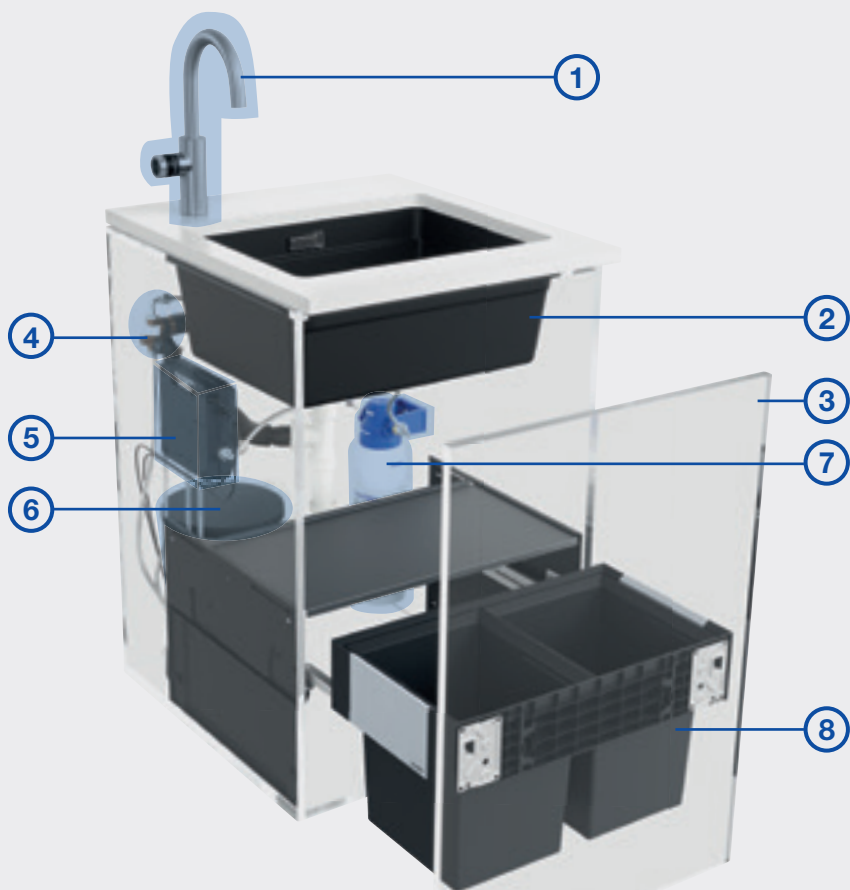

1 Mitigeur

2 Évier

3 Tiroir

4 Groupe de sécurité

5 Boîtier de commande avec affichage intégré

6 Chauffe-eau

7 Système de filtration

8 Système de tri des déchets

*2/3/8 ne font pas partie du système d'eau chaude
EVOL Mono

BLANCO drink.hot EVOL Mono

Unité de filtration



9 Boîtier de commande

10 Affichage

11 Bouton AFFICHER/
RÉINITIALISER

12 Bouton PROG

13 Affichage à 4 chiffres

14 Cartouche filtrante

15 Tête de filtre

BLANCO drink.hot EVOL Mono

Mitigeur de cuisine spécial eau chaude



- 1 Sortie d'eau chaude
- 2 Unité de commande de l'eau chaude

BLANCO drink.hot EVOL Mono

Unité de commande pour l'eau chaude



3 Affichage LED du mode de fonctionnement
4 Commande de déclenchement (capteur)

5 Manette rotative pour activer l'eau bouillante
6 Manette rotative pour le volume

Fonctionnement

Eau filtrée

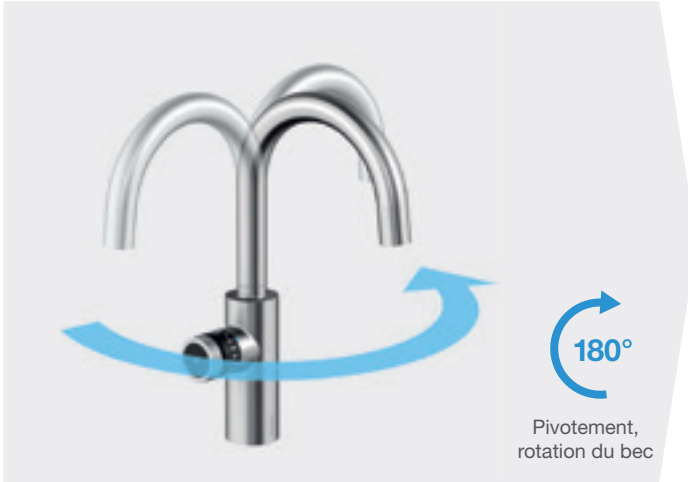

La sortie sert à distribuer l'eau chaude et filtrée.



Le débit d'eau automatique peut être arrêté à n'importe quel moment en appuyant sur le capteur latéral.



ATTENTION ! Pour empêcher tout dégât des eaux, veillez à ce que la sortie d'eau soit toujours positionnée au-dessus de la cuve.

Fonctionnement

Eau bouillante



Poussez l'anneau extérieur vers l'intérieur et tournez-le de nouveau à 90°.

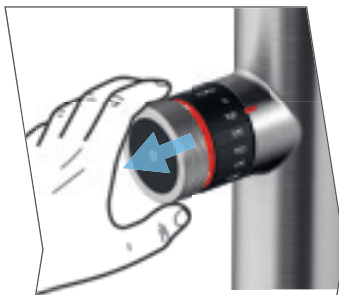

Tirez à nouveau sur l'anneau extérieur vers l'extérieur.

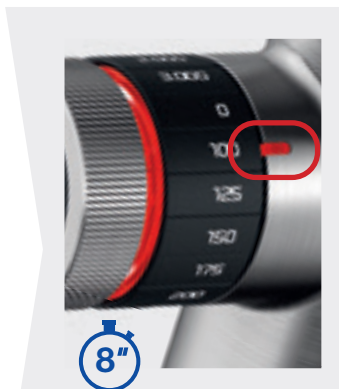

Le mode eau bouillante est actif pendant 8 secondes.



Marche-arrêt et arrêt automatique : Si vous le souhaitez : réglez la quantité d'eau bouillante en millilitres.



Appuyez sur le capteur latéral pendant moins d'une seconde pour distribuer la quantité d'eau bouillante choisie.



Marche-arrêt : Appuyez sur le capteur latéral pendant plus d'une seconde pour distribuer de l'eau bouillante. Lorsqu'il n'y a plus de contact, l'eau ne coule plus.

Le débit d'eau automatique peut être arrêté à n'importe quel moment en appuyant sur le capteur latéral.



ATTENTION ! Pour empêcher tout dégât des eaux, veillez à ce que la sortie d'eau soit toujours positionnée au-dessus de la cuve.

Fonctionnement

Unité de commande LED pour l'eau bouillante

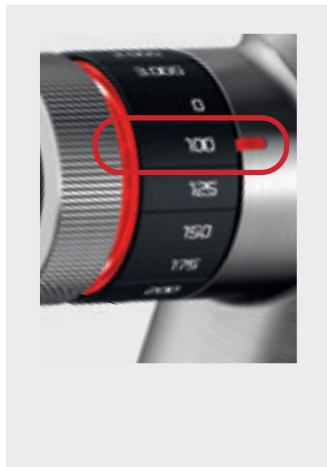

L'anneau extérieur et l'affichage LED s'allume en rouge : le **mode eau bouillante** est actif pendant 8 secondes.



Après 8 secondes, le système passe en **mode filtration** : Si l'eau bouillante n'a pas coulé, l'affichage LED s'allume en bleu.

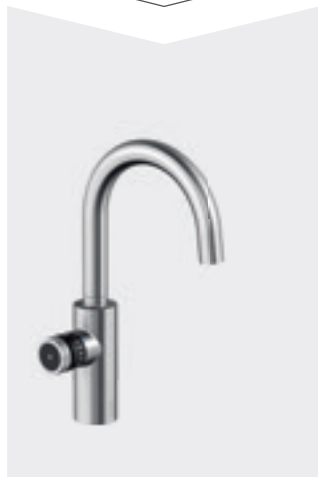
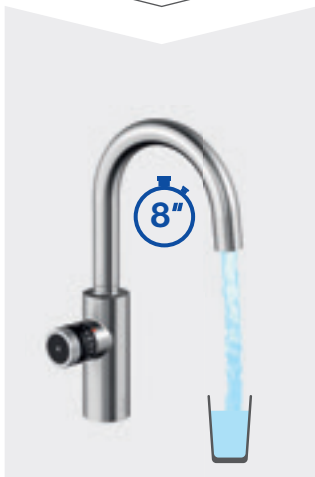

Fonctionnement

Mode de sécurité après eau bouillante

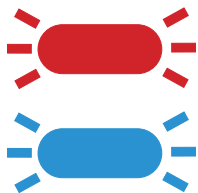
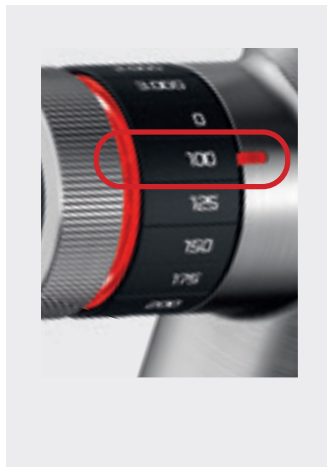

8 secondes après la dernière distribution d'eau bouillante, le système passe en **mode sécurité** : L'affichage LED clignote alternativement en rouge et en bleu pendant **5 minutes**.

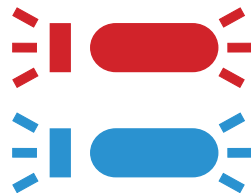

L'anneau extérieur et l'affichage LED s'allument alternativement en rouge et bleu pendant 3 secondes.

L'eau ne va pas couler si l'on appuie sur le capteur.



Le voyant LED s'allume en bleu : **le mode filtre** est activé.

L'eau filtrée peut être utilisée comme d'habitude.



AVERTISSEMENT : Les 100 premiers millilitres peuvent être très chauds. Nous recommandons de laisser les 100 premiers millilitres s'écouler dans l'évier.

Remplacement de la cartouche filtrante

Unité de commande LED

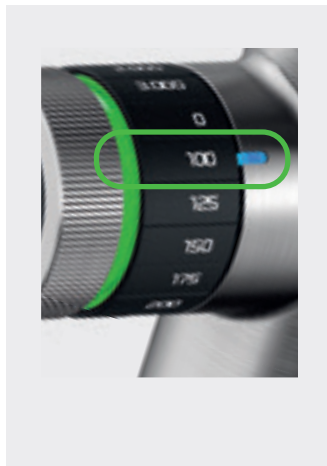

Si vous faites couler de l'eau filtrée et que l'affichage LED clignote en bleu alors que l'anneau extérieur clignote en vert, le filtre doit être changé.



Si vous faites couler de l'eau bouillante et que l'affichage LED clignote en rouge alors que l'anneau extérieur clignote en vert, le filtre doit être changé.



Remplacement de la cartouche filtrante



Remarque : réinitialisez l'unité de commande (appuyez sur le bouton AFFICHER/RÉINITIALISER et maintenez-le enfoncé pendant 3 secondes).

Remplacement de la tête de filtre

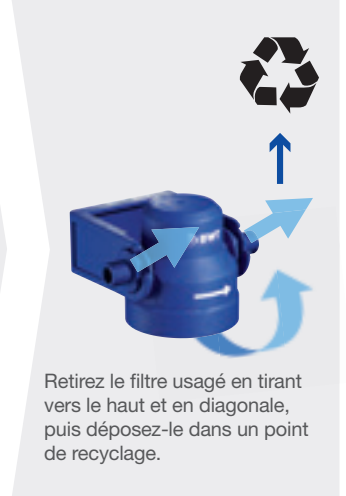
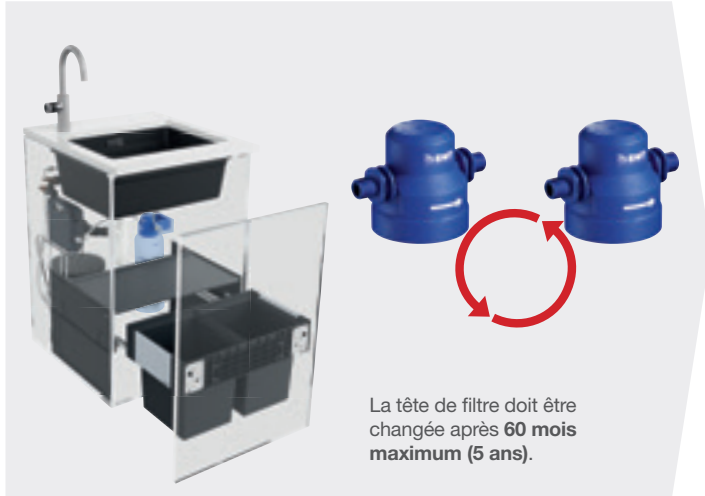

Réglage de la capacité du filtre

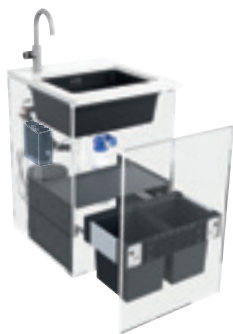

La capacité du filtre doit être réinitialisée après le remplacement de la cartouche filtrante.



Appuyez sur AFFICHER/RÉINITIALISER pendant plus de 3 secondes jusqu'à ce que le premier chiffre clignote sur l'affichage.



Renseignez-vous sur la capacité du filtre dans la section Capacité du filtre dans les documents relatifs au filtre. Saisissez le chiffre manuellement.



Pour les filtres avec une technologie d'échange d'ions, il est nécessaire de connaître la dureté locale de l'eau afin de pouvoir déterminer la bonne capacité du filtre. Veuillez noter que l'adoucissement centralisé de l'eau modifie la valeur pour votre foyer. Celle-ci ne correspondra donc plus à la valeur donnée par votre compagnie des eaux.

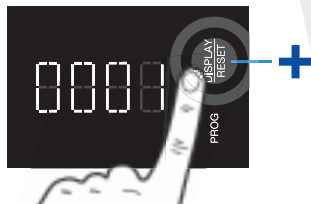

Appuyez sur AFFICHER/RÉINITIALISER pour augmenter le chiffre.

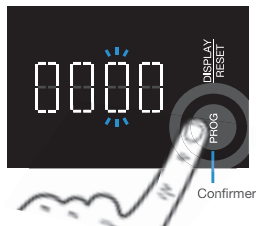

Appuyez sur PROG pour confirmer le chiffre et passer au chiffre suivant.



Après avoir saisi le dernier chiffre, appuyez sur PROG. **Le réglage est confirmé et terminé.**

Chauffe-eau



Démarrage,
vérification du système



Clignotement bleu :
pas d'eau dans
le chauffe-eau



Clignotement rouge :
Processus de chauffage



Processus
de chauffage terminé



Clignotement orange :
Erreur de système

Dysfonctionnements

Dysfonctionnements	Causes possibles	Correction des erreurs
Le voyant LED bleu sur le mitigeur ne s'allume pas	- Le mitigeur ne reçoit pas de courant	- Raccordez l'unité d'alimentation du boîtier de commande au réseau électrique - Vérifiez les raccordements sur le boîtier de commande
	- La commande rotative du volume est sur « 0 »	- Tournez la commande rotative du volume et réglez la quantité sur > « 0 »
L'eau ne coule pas lorsque le capteur est activé	- Les tuyaux de raccordement sont emmêlés - Les tuyaux de raccordement ne sont pas bien raccordés - La commande rotative du volume est sur « 0 » - La tête de filtre est raccordée dans le mauvais sens d'écoulement - Des appareils électroniques se trouvent devant le capteur	- Raccordez les tuyaux sans nœud - Raccordez les tuyaux selon les instructions d'assemblage - Tournez la commande rotative du volume et réglez la quantité sur > « 0 » - Vérifiez si la cartouche filtrante a été raccordée dans le sens inverse de l'écoulement et changez le sens de l'écoulement - Enlevez les appareils électroniques
Le mode eau bouillante ne fonctionne pas	- La commande rotative du volume est sur « 0 »	- Tournez la commande rotative du volume et réglez la quantité sur > « 0 »
La quantité d'eau réglée pour le filtre ou l'eau bouillante est sensiblement différente	- Dysfonctionnements dans le boîtier de commande	- Débranchez la prise de l'unité de commande, patientez 1 minute, puis rebranchez-la.
Le voyant LED de statut sur le chauffe-eau s'allume en orange	- Erreur de système dans le chauffe-eau	- Débranchez la prise du chauffe-eau, patientez 1 minute, puis rebranchez-la. Ensuite, appuyez de nouveau sur le bouton.

Nettoyage

N'utilisez pas de produits de nettoyage abrasifs ou chlorés pour nettoyer les surfaces.

Nous recommandons d'utiliser BLANCO DailyClean (article numéro 526305) pour nettoyer le mitigeur. Vous pouvez le commander facilement sur la boutique en ligne de BLANCO.

Pièces de rechange

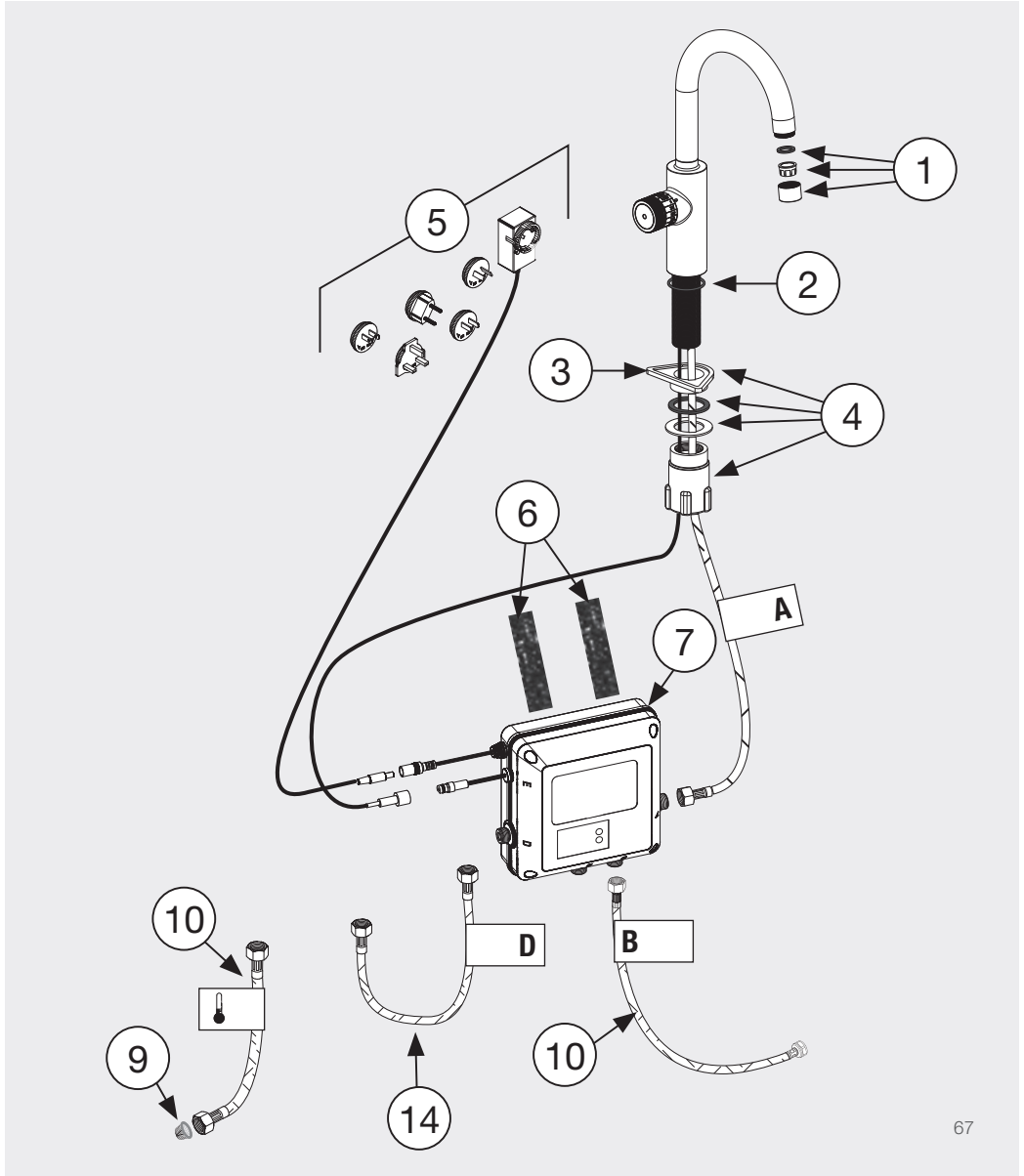

Recyclage/Environnement

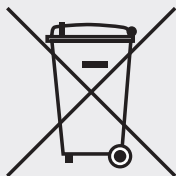

Élimination appropriée des vieux appareils (déchets électroniques) (Dans les pays de l'UE et les autres pays européens disposant d'un système de collecte séparée). L'étiquetage du produit, les accessoires et la documentation qui les accompagne indiquent que le produit et les accessoires ne doivent pas être jetés avec les ordures ménagères habituelles à la fin de leur durée de vie. Veuillez jeter cet appareil et ses accessoires séparément des autres déchets afin d'éviter tout préjudice à l'environnement ou à la santé humaine en raison d'un tri de ces déchets non adapté. En mettant au rebut les vieux appareils et leurs accessoires d'une

manière appropriée, vous contribuez au recyclage durable des ressources. Les utilisateurs privés doivent contacter le détaillant auprès duquel ils ont acheté le produit ou les autorités compétentes pour savoir où ils peuvent déposer l'ancien appareil et ses accessoires pour une élimination qui respecte l'environnement. Les utilisateurs commerciaux doivent contacter leurs fournisseurs et procéder selon les conditions de leur contrat de vente. Ce produit et les composants des accessoires électroniques ne doivent pas être jetés avec d'autres déchets commerciaux.

Conformité



Le système répond aux exigences des directives concernées. Vous pouvez demander une déclaration de conformité auprès de BLANCO.

Inhoud

Klantendienst	70
Inleiding	71
Veiligheidsinstructies	72
BLANCO drink.hot EVOL Mono	74
Overzicht	74
Filtereenheid	75
Keukenmengkraan heet water	76
Bedieningseenheid heet water	77
Gefilterd water	78
Heet water	79
LED bedieningseenheid voor heet water	80
Veiligheidsmodus na heet water	81
Filterpatroon vervangen	82
Filterkop vervangen	84
Filtercapaciteit instellen	85
Warmwaterboiler	86
Storingen	87
Reiniging	88
Vervangingsonderdelen	89
Afvoer/Milieu	90
Naleving	90

Klantendienst

We wensen u veel plezier bij het gebruik van ons systeem.

Onze gebruiksaanwijzingen zijn zo samengesteld dat u bij het gebruik van het BLANCO heatwatersysteem geen problemen mag ondervinden. Als u nog vragen heeft, neem dan gerust contact op met de BLANCO Klantenservice.

Telefoon: +32 (0)16 44 11 40

U kunt ons ook schrijven. Vul dan het contactformulier op onze website in: **www.blanco.be**

Inleiding

Uw BLANCO heetwatersysteem filtert en warmt leidingwater op. Het resultaat: kokendheet drinkwater dat heerlijk smaakt. Er stroomt zowel kokendheet als gefilterd leidingwater uit de uitloop van de aangesloten mengkraan.

Het systeem is ontworpen voor gebruik in particuliere woningen, met name in een keuken. Het kan echter ook worden gebruikt in openbare ruimtes zoals een kantoor of een medische praktijk. Zulk gebruik brengt extra eisen met zich mee wat betreft reiniging en onderhoud, waarvoor de gebruiker verantwoordelijk is. Ieder gebruik in strijd met het bedoeld gebruik, of gebruik voor andere doeleinden, wordt beschouwd als verkeerd gebruik. BLANCO aanvaardt geen aansprakelijkheid voor schade als gevolg van verkeerd gebruik.

Deze gebruiksaanwijzing laat u kennismaken met het systeem en legt alle functies ervan uit. Lees de gebruiksaanwijzing zorgvuldig door, met name de veiligheidswaarschuwingen, en bewaar deze bij het apparaat. De afbeeldingen en beschrijvingen helpen om een beter inzicht te krijgen. Uw apparaat kan op bepaalde punten afwijken van de illustraties.

Informatie en vereisten voor de installatie vindt u in de aparte installatiehandleiding. Contacteer de BLANCO Klantendienst als u het apparaat op een andere plaats wilt installeren of niet meer over een exemplaar van de installatiehandleiding beschikt.

Veiligheidsinstructies



Dit apparaat kan worden gebruikt door **kinderen** vanaf 8 jaar en door personen met een fysieke, zintuiglijke of mentale beperking. Er is geen eerdere ervaring of kennis vereist, op voorwaarde dat de gebruiker onder toezicht wordt geïnstrueerd of is geïnformeerd over het veilige gebruik van het apparaat en dat hij/zij de bijbehorende risico's begrijpt. **Kinderen** mogen niet met dit apparaat spelen. **Kinderen** mogen het apparaat niet reinigen of **onderhoud** uitvoeren zonder toezicht.

Het apparaat is ontworpen om in een gesloten ruimte (meestal de keuken) aan een spoelafel te gebruiken. Het mag alleen worden aangesloten op een watertoevoer met een constante drinkwaterkwaliteit conform de lokale voorschriften, met een constante waterdruk van 2–5 bar en een watertemperatuur tussen 5–30°C.

De omgevingstemperatuur moet tussen 10°C en 30°C liggen. Vermijd direct zonlicht. Wijzigingen in of aan het apparaat mogen alleen door BLANCO of door BLANCO opgeleide gespecialiseerde technici worden uitgevoerd. Het apparaat mag alleen door opgeleide en gekwalificeerde technici worden geopend!

De stroomkabel moet zo liggen dat deze niet kan worden beschadigd. Een beschadigde kabel of stekker moet worden vervangen door een specialist. Het apparaat mag alleen worden aangesloten op een netaansluiting met een differentieelbeveiliging met minstens een 16A-zekering en een permanente 230 V/50 Hz-voeding.

Zorg ervoor dat het systeem op een vorstvrije plaats wordt geïnstalleerd. De onderdelen kunnen worden beschadigd als ze bevriezen. Contacteer de BLANCO Klantendienst indien nodig. Bij gebruik van een filter met een ionenwisselaar om kalkaanslag te verminderen, wordt het water in de filter verrijkt met natrium en kan daarom problemen veroorzaken voor baby's of mensen die gevoelig zijn voor natrium. Raadpleeg een dokter of de BLANCO Klantendienst indien nodig.

Wees op de hoogte van alle installatie- en bedieningsvoorschriften die in uw land van toepassing zijn.

Veiligheidsinstructies



WAARSCHUWING Brandwonden

De verbindingstukken van de warmwaterboiler, de slangen en de binnenste delen kunnen zeer heet worden. Raak bij het draaien het uiteinde van de uitloop niet aan, omdat deze heet kan zijn.

WAARSCHUWING Verbranding

U kunt het apparaat gebruiken voor kokend water rechtstreeks uit de kraan. Daarom is extra voorzichtigheid geboden. Warm water kan ontsnappen wanneer de warmwaterboiler wordt leeggemaakt.

WAARSCHUWING Elektrische schok

Het is niet toegestaan om de warmwaterboiler, de besturingskast of de voedingseenheid te openen.

WAARSCHUWING Elektrische schok

Onderhoudswerk mag alleen worden uitgevoerd door opgeleide technici in overeenstemming met de veiligheidsvoorschriften.

WAARSCHUWING Elektrische schok

Koppel de warmwaterboiler altijd los van de stroomtoevoer bij alle werkzaamheden.

Materiële schade, storingen

Zorg ervoor dat de meegeleverde veiligheidsmodule correct is aangesloten.

Schade

Als kokend water voortdurend het oppervlak raakt van een spoeltafel gemaakt uit composietmaterialen, dan kan verkleuring optreden.

Storingen, materiële schade

Controleer regelmatig de veiligheidsmodule om er zeker van te zijn dat deze goed werkt. Draai de knop naar de veiligheidsmodule om water in de maatbeker te laten lopen en controleer of er tijdens het opwarmingsproces van de warmwaterboiler expansiewater in de maatbeker druppelt.

BLANCO drink.hot EVOL Mono

Overzicht

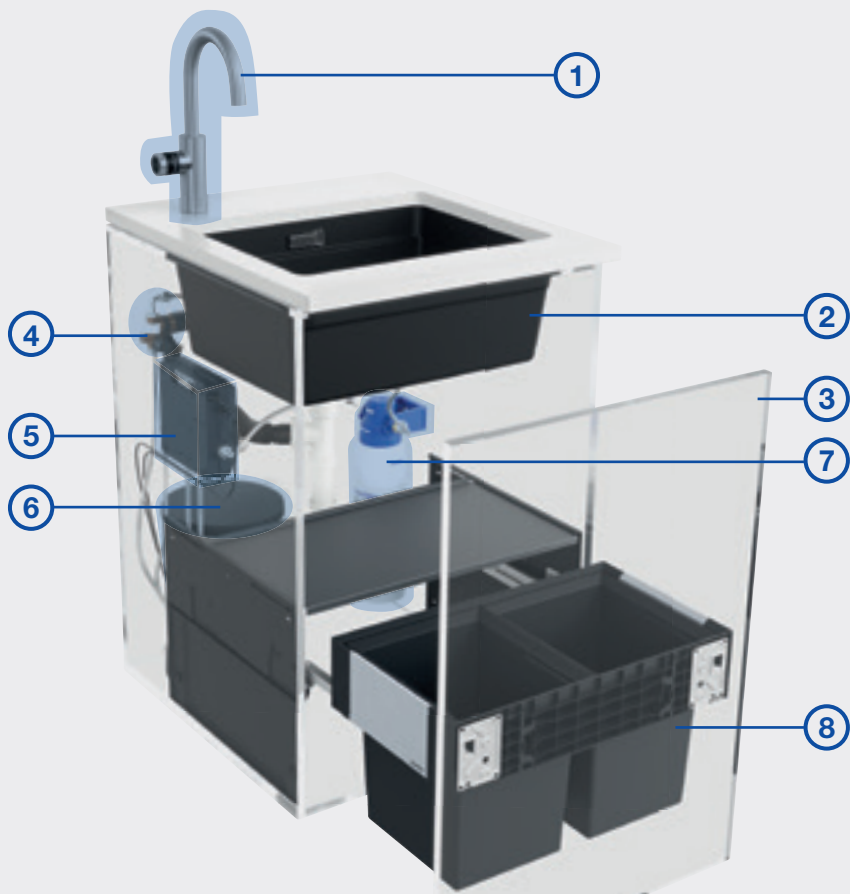

1 Mengkraan

2 Spoeltafel

3 Lade

4 Veiligheidsmodule

5 Besturingskast met geïntegreerd display

6 Warmwaterboiler

7 Filtersysteem

8 Afvalstelsysteem

* 2/3/8 geen onderdeel van het EVOL Mono heetwatersysteem

BLANCO drink.hot EVOL Mono

Filtereenheid



9 Besturingskast

10 Display

11 DISPLAY/RESET-knop

12 PROG-knop

13 4-cijferig display

14 Filterpatroon

15 Filterkop

BLANCO drink.hot EVOL Mono

Keukenmengkraan heet water



- 1 Uitloop heet water
- 2 Bedieningseenheid heet water

BLANCO drink.hot EVOL Mono

Bedieningseenheid heet water



3 LED-bedieningsmodus

4 Activatie aanraakbediening (sensor)

5 Draaiknop voor heet water

6 Volumeregelaar

Bediening

Gefilterd water

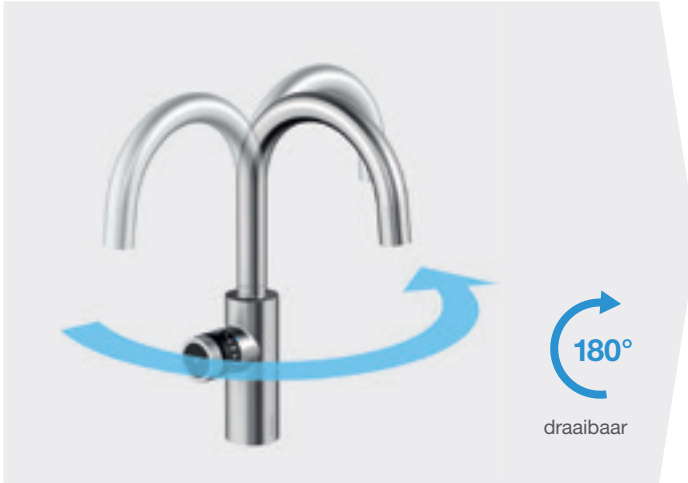

Heet en gefilterd water stroomt uit een uitloop.



De automatische waterstroom kan op elk moment worden gestopt door de sensor opnieuw aan te raken.



LET OP! De uitloop moet altijd boven de spoelbak zijn gepositioneerd om waterschade te voorkomen.

Bediening

Heet water

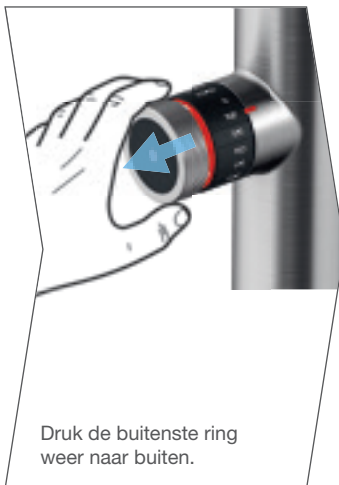
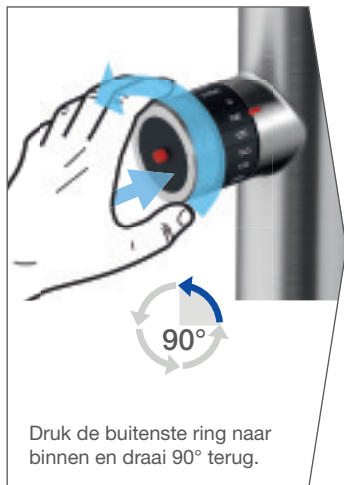

De automatische waterstroom kan op elk moment worden gestopt door de sensor opnieuw aan te raken.



LET OP! De uitloop moet altijd boven de spoelbak zijn gepositioneerd om waterschade te voorkomen.

Bediening

LED bedieningseenheid heet water

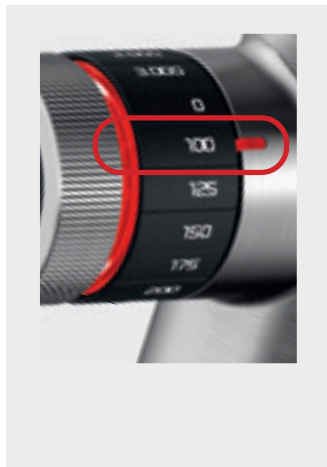

De buitenste ring en het LED-display branden rood: **heet water-modus** is actief voor 8 seconden.



Na 8 seconden schakelt het systeem naar de **filtermodus**: als er geen heet water stroomt, brandt het LED-display blauw.

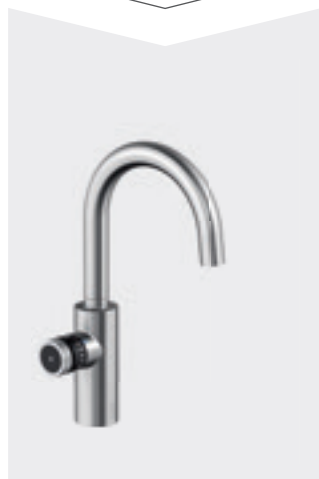
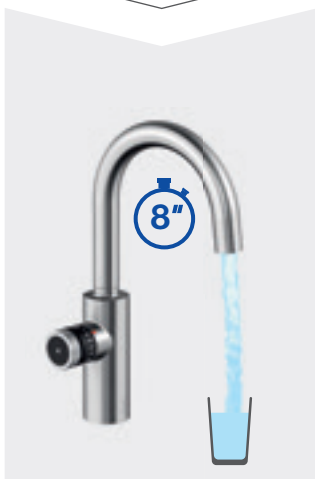

Bediening

Veiligheidsmodus na heet water

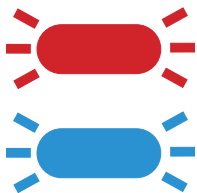
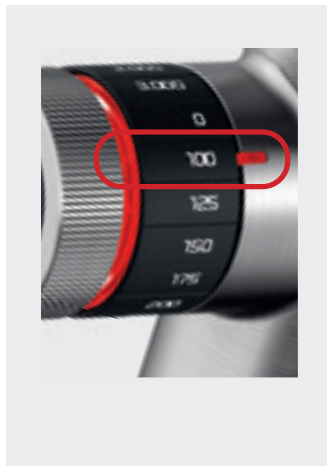

8 seconden na voor de laatste keer heet water werd afgegeven, schakelt het systeem naar **veiligheidsmodus**: het LED-display knippert afwisselend rood en blauw gedurende **5 minuten**.

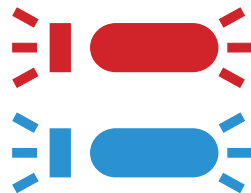

De buitenste ring en het LED-display branden afwisselend rood en blauw voor 3 seconden.

Er stroomt geen water als de filter wordt aangeraakt.



Blauw LED-lampje licht op: **filtermodus** is aan.

Gefilterd water stroomt zoals gewoonlijk.



WAARSCHUWING: De eerste 100 ml kan zeer warm zijn. We raden u aan om de eerste 100 ml ongebruikt door de afvoer te laten lopen.

Filterpatroon vervangen

LED-bedieningseenheid

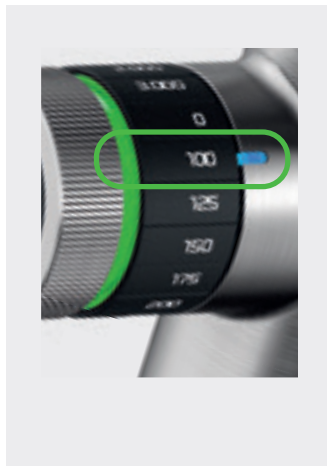

Als u gefilterd water laat lopen en het LED-display knippert blauw terwijl de buitenste ring groen knippert, moet de filter worden vervangen.



Als u kokend water laat lopen en het LED-display knippert rood terwijl de buitenste ring groen knippert, moet de filter worden vervangen.



Filterpatroon vervangen



Opmerking: reset de bedieningseenheid (druk op DISPLAY/RESET en houd 3 seconden ingedrukt)

Filterkop vervangen



Filtercapaciteit instellen

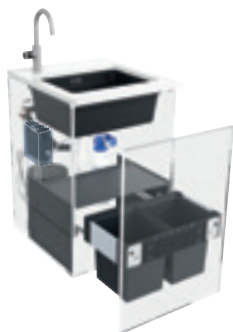

De filtercapaciteit moet opnieuw worden ingesteld na het vervangen van de filterpatroon.



Druk langer dan 3 seconden op DISPLAY/RESET tot het eerste cijfer op de display knippert.



Vind de filtercapaciteit in de sectie Filtercapaciteit in de filterdocumenten. Voer het cijfer handmatig in.



Voor filters met ionenwisselaars is het noodzakelijk om uw lokale waterhardheid te kennen om de juiste filtercapaciteit te kunnen vaststellen. Let erop dat centrale waterontharding de waterhardheidswaarde van uw huishouden verandert, waardoor deze dus niet meer overeenkomt met de waarde die uw waterbedrijf aangeeft.

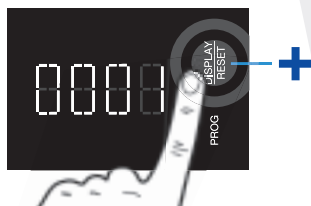

Druk op DISPLAY/RESET om het getal te verhogen.

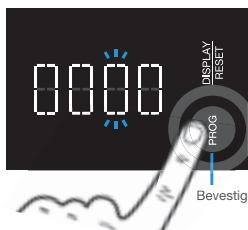

Druk op PROG om het getal te bevestigen en naar het volgende getal te gaan.

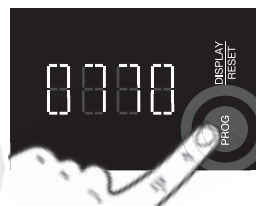

Druk op PROG na het invoeren van het laatste getal. **De instelling wordt bevestigd en is voltooid.**

Warmwaterboiler



Opstarten,
systeemcontrole



Knippert blauw:
geen water in de
warmwaterboiler



Knippert rood:
verwarmingsproces



Verwarmingsproces
voltooid



Knippert oranje:
systeemfout

Storingen

Storingen	Mogelijke oorzaken	Probleemoplossing
Blauw LED-lampje op de mengkraan brandt niet	- Mengkraan krijgt geen stroom	- Sluit de voeding van de besturingskast van op het elektriciteitsnet - Controleer de aansluitingen op de besturingskast
	- De volumeregelaar staat op "0"	- Draai aan de volumeregelaar en stel een hoeveelheid > "0" in
Er stroomt geen water bij het activeren van de sensor	- Aansluitslangen zijn geknikt - Aansluitslangen zijn verkeerd aangesloten - De volumeregelaar staat op "0" - Filterkop is in de verkeerde stroomrichting aangesloten - Er staan elektronische apparaten voor de sensor	- Aansluitslangen zonder knikken - Sluit de slangen aan volgens de montagehandleiding - Draai aan de volumeregelaar en stel een hoeveelheid > "0" in - Controleer of de filterpatroon is aangesloten tegen de stroomrichting, en verander de stroomrichting - Verplaats de elektronische apparaten
Heet water-modus werkt niet	- De volumeregelaar staat op "0"	- Draai aan de volumeregelaar en stel een hoeveelheid > "0" in
De ingestelde waterhoeveelheid voor gefilterd of heet water verschilt aanzienlijk	- Storingen in de besturingskast	- Trek de voeding uit de besturingskast, wacht 1 minuut, sluit deze vervolgens opnieuw aan.
Status-LED op de boiler brandt oranje	- Systeemfout in de boiler	- Trek de voeding uit de boiler, wacht 1 minuut, sluit deze vervolgens opnieuw aan. Druk daarna opnieuw op de knop.

Reiniging

Gebruik geen schuurmiddelen of chloorproducten om de oppervlakken mee te reinigen.

We raden u aan om BLANCO DailyClean (artikelnr. 526305) te gebruiken om de mengkraan mee te reinigen. Deze kunt u eenvoudig bestellen via de webshop van BLANCO.

Vervangingsonderdelen

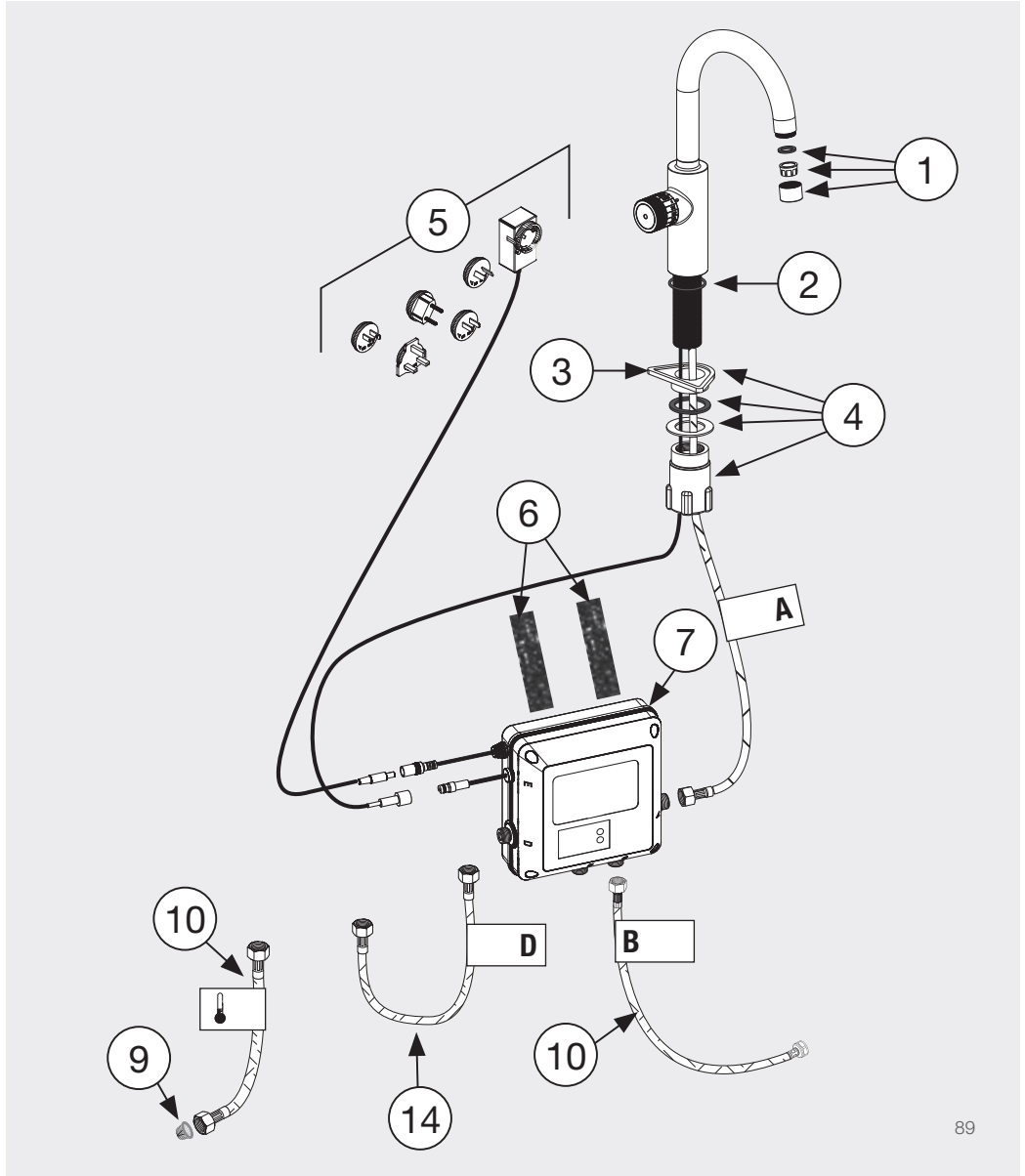

Afvoer/Milieu

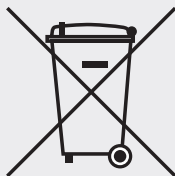

Correcte afvoer van oude apparaten (elektronisch afval) (In EU-landen en andere Europese landen met een gescheiden inzameling). Op de etikettering op het product, de toebehoren en de meegeleverde documentatie staat aangeduid dat het product en de toebehoren aan het einde van hun levensduur niet mogen worden weggegooid bij het gewone huishoudelijke afval. Gooi dit apparaat en de toebehoren gescheiden van ander afval weg om mogelijke schade aan het milieu of gezondheid door ongecontroleerde afvalverwijdering te voorkomen.

Door oude toestellen en hun toebehoren op de correcte manier af te voeren, draagt u bij tot de duurzame recycling van producten. Particuliere gebruikers moeten contact opnemen met de winkel waar ze het product hebben gekocht of met de bevoegde autoriteiten om te vernemen waar ze het oude apparaat en de toebehoren kunnen inleveren voor een milieuvriendelijke afvoer. Zakelijke gebruikers moeten contact opnemen met hun leverancier en handelen volgens de voorwaarden in hun koopovereenkomst. Dit product en de elektronische toebehoren mogen niet bij ander bedrijfsafval worden weggegooid.

Naleving



Het systeem voldoet aan de vereisten van de relevante richtlijnen. Een verklaring van conformiteit kan worden aangevraagd bij BLANCO.

Indice

Assistenza clienti	92
Introduzione	93
Istruzioni sulla sicurezza	94
BLANCO drink.hot EVOL Mono	96
Panoramica	96
Unità filtrante	97
Miscelatore da cucina per acqua calda	98
Unità di controllo dell'acqua calda	99
Acqua filtrata	100
Acqua bollente	101
Unità di controllo LED dell'acqua bollente	102
Modalità di sicurezza in seguito all'erogazione di acqua bollente	103
Sostituzione della cartuccia del filtro	104
Sostituzione della testata di fissaggio del filtro	106
Impostazione della capacità del filtro	107
Elemento riscaldante	108
Guasti	109
Pulizia	110
Pezzi di ricambio	111
Smaltimento/ambiente	112
Conformità	112

Assistenza clienti

Le auguriamo di trarre grande soddisfazione dall'uso del nostro sistema.

Le nostre istruzioni per l'uso sono strutturate in modo tale che l'utilizzo del sistema di acqua calda BLANCO non presenti problemi. In caso di domande, tuttavia, La preghiamo di contattare il Servizio Clienti BLANCO.

Telefono: +39 800 430078

In alternativa, può scriverci. La invitiamo ad utilizzare il modulo di contatto sul nostro sito web: **www.blanco.com/it**

Introduzione

Il sistema di acqua calda BLANCO filtra e riscalda l'acqua che fuoriesce dal rubinetto. Si ottiene così acqua potabile bollente con un ottimo sapore. L'acqua di rubinetto bollente e filtrata viene erogata dall'uscita del miscelatore collegato.

Il sistema è stato progettato per l'uso privato domestico, solitamente in cucina. Tuttavia, può essere utilizzato anche in aree pubbliche come uffici o studi medici. Tale uso comporterebbe requisiti extra in termini di pulizia e manutenzione, a cura dell'utente. Ogni altro uso che esula da quelli previsti o dalle finalità previste è considerato un uso improprio. BLANCO declina ogni responsabilità per i danni derivanti dall'uso improprio.

Le presenti istruzioni d'uso illustrano il sistema e ne spiegano le funzioni. Si prega di leggere le istruzioni con attenzione, in particolare per quanto riguarda gli avvertimenti sulla sicurezza, e di conservarle insieme all'apparecchio. I disegni e le descrizioni vengono forniti per agevolare la comprensione. Alcuni dettagli dell'apparecchio possono variare rispetto alle illustrazioni.

Le informazioni e i requisiti per l'installazione sono riportati nel manuale di installazione fornito separatamente. Se si desidera installare l'apparecchio in una posizione diversa o non si dispone più di una copia delle istruzioni per l'installazione, contattare l'assistenza clienti BLANCO.

Istruzioni sulla sicurezza



Questo apparecchio può essere utilizzato da **bambini** di almeno 8 anni e da persone con disabilità fisiche, sensoriali o mentali. Non sono necessarie un'esperienza pregressa o conoscenze particolari, purché venga mostrato all'utente, sotto sorveglianza, come utilizzare l'apparecchio in sicurezza o gli vengano fornite le relative informazioni e, inoltre, l'utente comprenda i rischi collegati all'uso. **I bambini** non devono giocare con l'apparecchio. La pulizia e la **manutenzione a cura dell'utente** non devono essere effettuate da **bambini** senza supervisione.

L'apparecchio è stato progettato per essere utilizzato in un lavello in uno spazio chiuso (solitamente in cucina). Deve solo essere collegato all'ingresso dell'acqua potabile conformemente ai requisiti locali, con una pressione di flusso costante di 2-5 bar e una temperatura dell'acqua compresa tra 5 e 30 °C.

La temperatura ambiente deve essere compresa tra 10 e 30 °C. Evitare l'esposizione diretta alla luce solare. Eventuali modifiche all'apparecchio o all'interno dello stesso possono essere effettuate unicamente da BLANCO o da tecnici specializzati formati da BLANCO. L'apparecchio può essere aperto esclusivamente da tecnici formati e qualificati!

Il cavo di alimentazione deve essere posizionato in modo tale da evitare eventuali danni allo stesso. In caso di danni riscontrati sul cavo o sulla spina, farli sostituire da un tecnico specializzato. L'apparecchio può essere collegato soltanto a una rete elettrica protetta da un interruttore differenziale, con un fusibile da almeno 16 A e un'alimentazione elettrica costante di 230 V/50 Hz.

Assicurarsi che il sistema sia installato in una posizione antigelo. I componenti possono danneggiarsi col gelo. Se necessario, contattare il team dell'assistenza clienti BLANCO. Quando si usa un filtro con uno scambiatore ionico per ridurre il calcare, l'acqua nel filtro viene arricchita di sodio e, pertanto, può causare dei problemi ai neonati o a persone sensibili al sodio. Se necessario, consultare un medico o l'assistenza clienti BLANCO.

Tenere conto di eventuali requisiti inerenti all'installazione o al funzionamento applicabili al proprio Paese.

Istruzioni sulla sicurezza



ATTENZIONE Scottature

I pezzi di raccordo dell'elemento riscaldante, i tubi e le parti interne possono essere molto caldi. Non toccare l'estremità dell'aeratore quando la si gira, perché potrebbe essere calda.

ATTENZIONE Ustioni

È possibile utilizzare l'apparecchio per ottenere acqua bollente direttamente dal rubinetto. È pertanto necessario prestare particolare attenzione. Può fuoriuscire acqua calda quando si svuota l'elemento riscaldante.

AVVERTENZA Scosse elettriche

Non è consentito aprire l'elemento riscaldante, la scatola di controllo o l'unità di alimentazione elettrica.

AVVERTENZA Scosse elettriche

I lavori di manutenzione devono essere effettuati solo da tecnici formati, conformemente ai regolamenti sulla sicurezza.

AVVERTENZA Scosse elettriche

Scollegare sempre l'elemento riscaldante dall'alimentazione elettrica quando si svolge qualsiasi tipo di intervento.

Danni materiali, guasti

Assicurarsi che il modulo di sicurezza fornito sia collegato correttamente.

Danni

Se l'elemento riscaldante urta continuamente la superficie di un lavello da cucina realizzato con materiali compositi, potrebbe causare variazioni di colore.

Guasti, danni materiali

Controllare regolarmente il modulo di sicurezza per assicurarsi che lavori correttamente. Ruotare la manopola del modulo di sicurezza per far scorrere l'acqua nella bacinella di raccolta e controllare se l'acqua di espansione gocciola nella bacinella di raccolta durante il processo di riscaldamento dell'elemento riscaldante.

BLANCO drink.hot EVOL Mono Panoramica

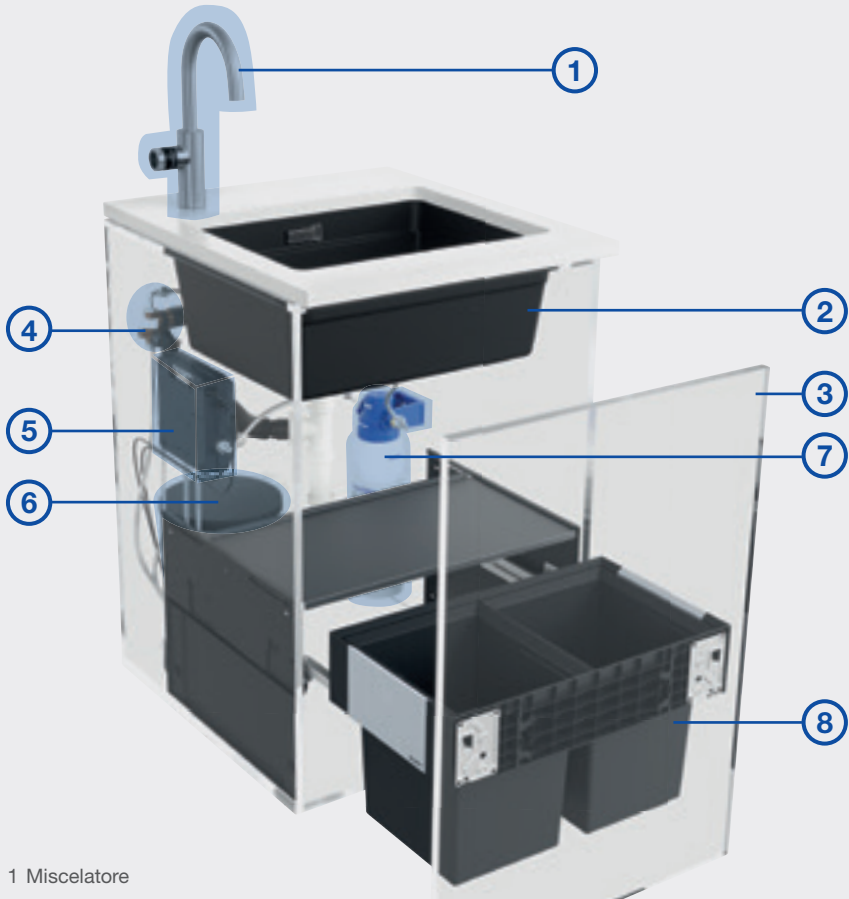

1 Miscelatore

2 Lavello

3 Cassettono

4 Gruppo di sicurezza

5 Unità di controllo con display integrato

6 Elemento riscaldante

7 Sistema filtrante

8 Sistema per la raccolta differenziata dei rifiuti

*2/3/8 non fanno parte del sistema di acqua calda EVOL Mono

BLANCO drink.hot EVOL Mono

Unità filtrante



9 Unità di controllo

10 Display

11 Pulsante DISPLAY/RESET

12 Pulsante PROG

13 Display a 4 cifre

14 Cartuccia del filtro

15 Testata di fissaggio del filtro

BLANCO drink.hot EVOL Mono

Miscelatore da cucina per acqua calda



- 1 Aeratore per acqua calda
- 2 Unità di controllo dell'acqua calda

BLANCO drink.hot EVOL Mono

Unità di controllo dell'acqua calda



3 Indicatore LED della modalità di funzionamento

4 Dispositivo di attivazione del controllo touch
(sensore)

5 Rotella per l'attivazione dell'acqua bollente

6 Rotella del volume di acqua erogata

Funzionamento

Acqua filtrata

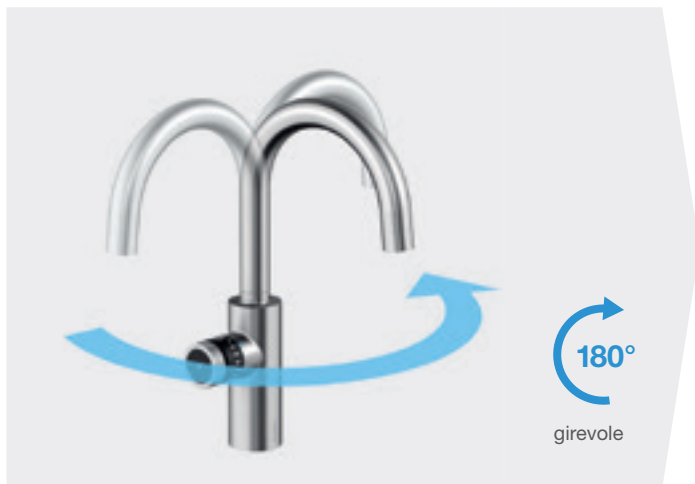

L'acqua bollente e filtrata viene erogata dall'aeratore.



Il flusso d'acqua automatico può essere interrotto in qualsiasi momento toccando il sensore laterale.



ATTENZIONE! Per prevenire eventuali danni prodotti dall'acqua, assicurarsi che l'aeratore sia sempre posizionato sopra al livello.

Funzionamento

Acqua bollente

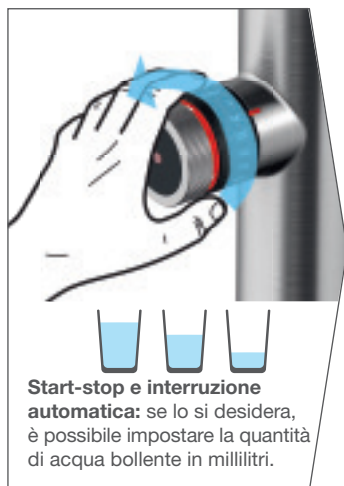
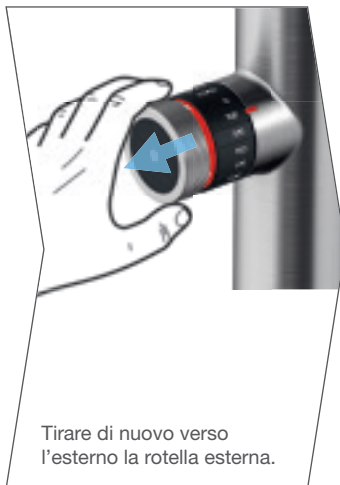
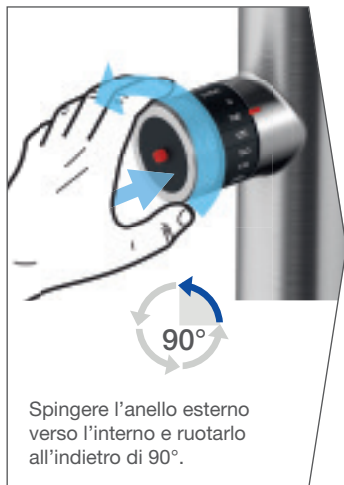

Il flusso d'acqua automatico può essere interrotto in qualsiasi momento toccando il sensore laterale.



ATTENZIONE! Per prevenire eventuali danni prodotti dall'acqua, assicurarsi che l'aeratore sia sempre posizionato sopra al livello.

Funzionamento

Unità di controllo LED dell'acqua bollente

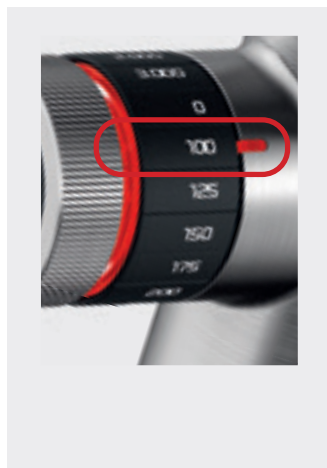

L'anello esterno e l'indicatore LED lampeggiano di colore rosso: **la modalità acqua bollente** è attiva per 8 secondi.



Trascorsi 8 secondi, il sistema passa alla **modalità filtro**: se non viene erogata acqua bollente, l'indicatore LED si accende di colore blu.

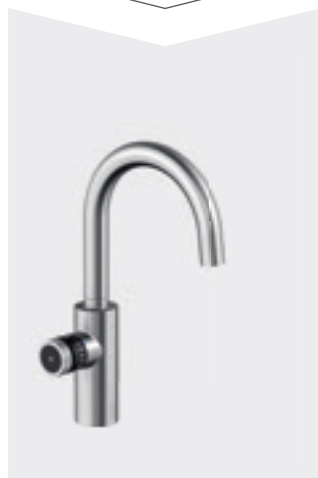
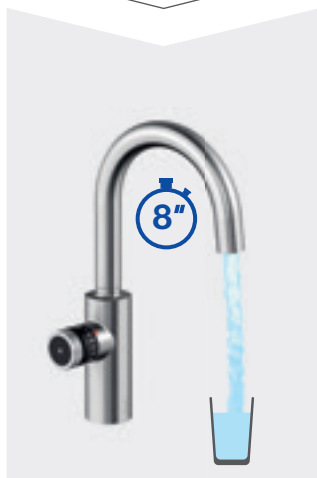

Funzionamento

Modalità di sicurezza in seguito all'erogazione di acqua bollente

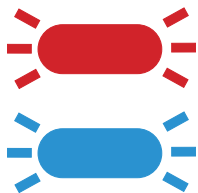
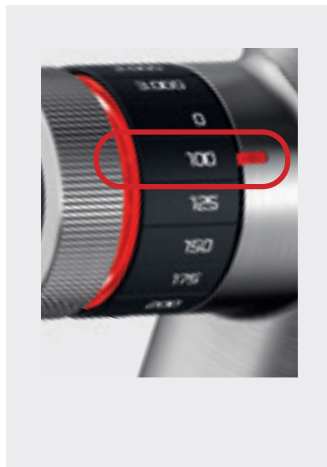

8 secondi dopo l'ultima erogazione di acqua bollente, il sistema passa alla **modalità di sicurezza**: l'indicatore LED lampeggia di colore rosso e blu alternati per **5 minuti**.

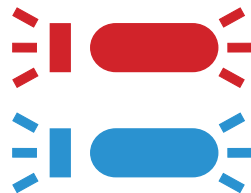

L'anello esterno e l'indicatore LED lampeggiano di colore rosso e blu alternati per 3 secondi.

L'acqua non viene erogata se si tocca il sensore.



Il LED blu si accende: **la modalità filtro** è accesa.

L'acqua filtrata può essere erogata come di consueto.



AVVERTENZA: i primi 100 ml possono essere molto caldi. Si consiglia di lasciare scorrere i primi 100 ml nel lavello senza utilizzarli.

Sostituzione della cartuccia del filtro

Unità di controllo LED

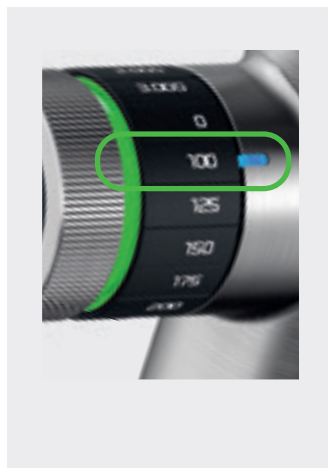

Se si apre l'acqua filtrata e l'indicatore LED lampeggia di colore blu mentre l'anello esterno lampeggia di colore verde, il filtro deve essere sostituito.

Se si apre l'acqua bollente e l'indicatore LED lampeggia di colore rosso mentre l'anello esterno lampeggia di colore verde, il filtro deve essere sostituito.



Sostituzione della cartuccia del filtro



Il filtro deve essere sostituito quando ha esaurito la sua capacità, e comunque **non oltre i 12 mesi**.



Svitare la vecchia cartuccia del filtro e portarla in un impianto di riciclaggio



Avvitare la nuova cartuccia del filtro e fare scorrere almeno 10 litri di acqua filtrata nello scarico.



Segnare l'anno e il mese sulla cartuccia.

Nota: reimpostare l'unità di controllo (tenere premuto DISPLAY/RESET per 3 secondi)

Sostituzione della testata di fissaggio del filtro



Impostazione della capacità del filtro



La capacità del filtro deve essere reimpostata in seguito alla sostituzione della cartuccia del filtro.



Premere DISPLAY/RESET per più di 3 secondi finché la prima cifra non lampeggia sul display.



Per individuare la capacità del filtro, fare riferimento alla relativa sezione nei documenti riguardanti il filtro. Immettere il dato manualmente.



Poiché il filtro è provvisto di tecnologia basata sullo scambio ionico, è necessario tenere conto della durezza dell'acqua locale per poter determinare la capacità corretta del filtro. Notare che l'addolcimento centralizzato dell'acqua modifica il valore per l'abitazione, pertanto questo non coinciderà più col valore fornito dalla società fornitrice del servizio idrico.

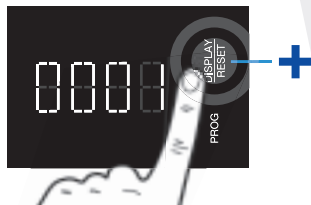

Premere DISPLAY/RESET per aumentare il numero.

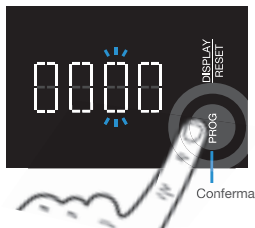

Premere PROG per confermare il numero e modificare la cifra successiva.

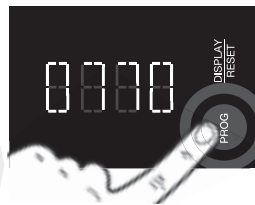

Dopo aver immesso il numero definitivo, premere PROG. **L'impostazione è confermata e completata.**

Elemento riscaldante

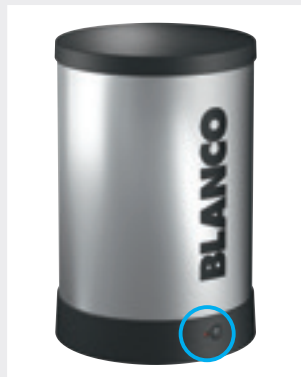

Avvio,
controllo del sistema



Lampeggio blu:
mancanza d'acqua
nell'elemento riscaldante



Lampeggio rosso:
riscaldamento in corso



Processo
di riscaldamento
completato



Lampeggio arancione:
errore di sistema

Guasti

Guasti	Possibili cause	Correzione dell'errore
Il LED blu del miscelatore non si accende	- Il miscelatore non riceve alimentazione elettrica	- Collegare l'unità di alimentazione della scatola di controllo all'alimentazione elettrica - Controllare i collegamenti della scatola di controllo
	- La rotella del volume è impostata su "0"	- Ruotare la rotella del volume e impostare una quantità > "0"
L'acqua non viene erogata quando il sensore è attivato	- I flessibili sono attorcigliati - I flessibili sono collegati in maniera errata - La rotella della quantità di acqua (volume) è impostata su "0" - La testata di fissaggio del filtro è collegata nella direzione sbagliata rispetto al flusso - Altri dispositivi elettronici si trovano di fronte al sensore	- Collegare i flessibili senza attorcigliarli - Collegare i flessibili seguendo le istruzioni di montaggio - Ruotare la rotella della quantità di acqua (volume) e impostare una quantità > "0" - Controllare se la cartuccia del filtro è stata collegata nella direzione opposta a quella del flusso e cambiare la direzione del flusso - Rimuovere i dispositivi elettronici
La modalità acqua bollente non funziona	- La rotella della quantità di acqua (volume) è impostata su "0"	- Ruotare la rotella della quantità di acqua (volume) e impostare una quantità > "0"
La quantità d'acqua impostata per il filtro o per l'acqua bollente varia in maniera significativa	- Guasti nella scatola di controllo	- Scollegare l'alimentazione dall'unità di controllo, attendere 1 minuto, quindi collegarla nuovamente.
Il LED di stato sull'elemento riscaldante è acceso di colore arancione	- Errore di sistema nell'elemento riscaldante	- Scollare l'alimentazione dall'elemento riscaldante, attendere 1 minuto, quindi collegarlo nuovamente. Successivamente, premere di nuovo il pulsante.

Pulizia

Non utilizzare prodotti per la pulizia abrasivi o a base di cloro per pulire le superfici.

Consigliamo di utilizzare BLANCO DailyClean (cod. art. 526305) per pulire il miscelatore. Può essere comodamente ordinato dallo shop online di BLANCO.

Pezzi di ricambio

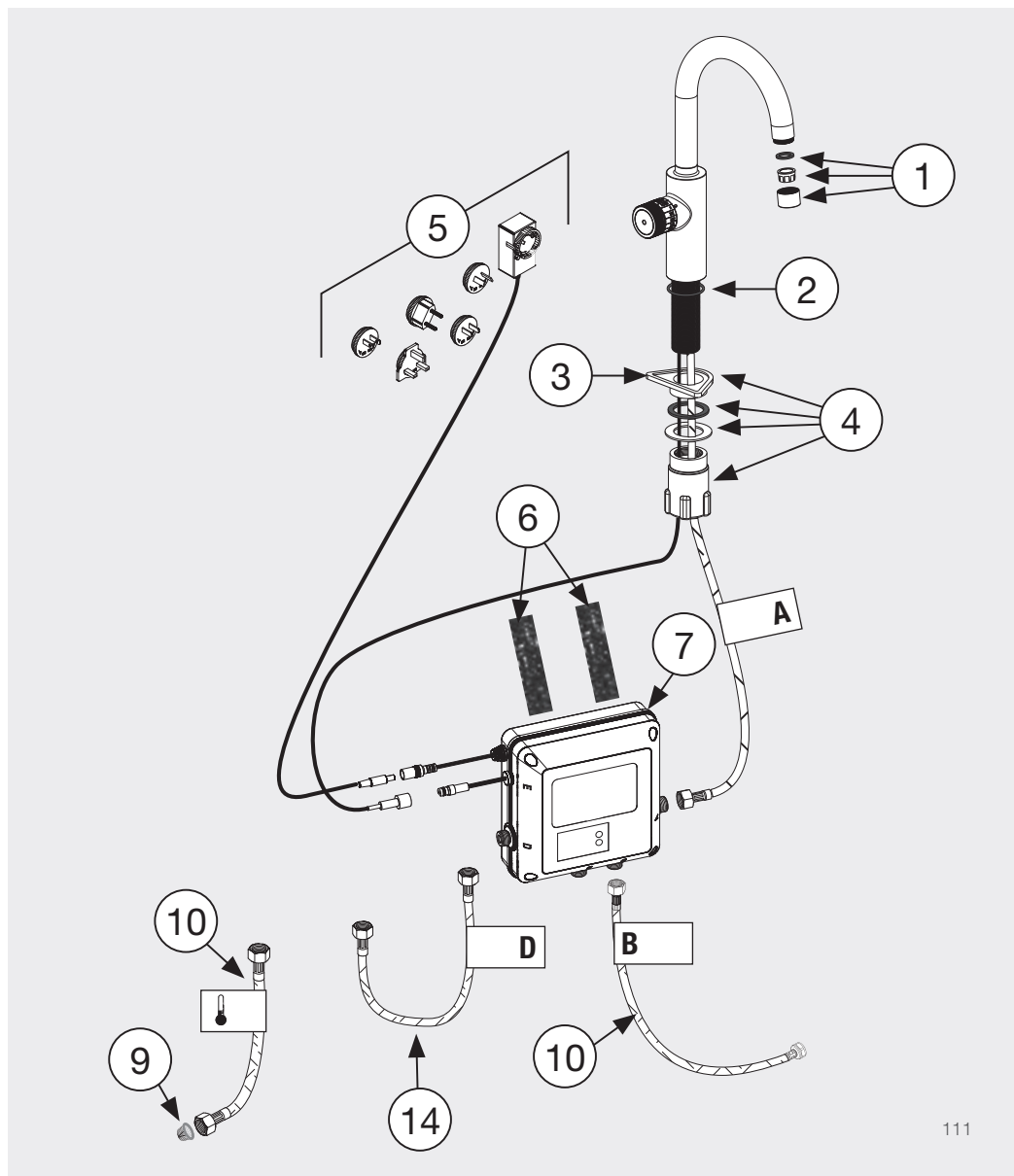

Smaltimento/ambiente

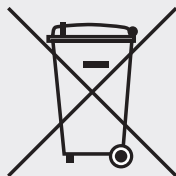

Smaltimento corretto degli apparecchi vecchi (rifiuti elettronici) (Nei Paesi UE e in altri Paesi europei che dispongono di un sistema di raccolta differenziato). L'etichetta del prodotto, gli accessori e la documentazione fornita indicano che il prodotto e gli accessori non devono essere smaltiti insieme ai comuni rifiuti domestici alla fine della loro vita utile. Si prega di smaltire il presente apparecchio e i relativi accessori a parte rispetto agli altri rifiuti per prevenire danni all'ambiente o alla salute umana causati dallo smaltimento incontrollato dei rifiuti. Smaltendo correttamente i vecchi apparecchi e i relativi accessori, si contribuisce al riciclaggio sostenibile delle risorse. Gli utenti privati devono contattare il rivenditore da cui hanno acquistato il prodotto o le autorità competenti per ricevere istruzioni sul luogo in cui possono conferire il vecchio apparecchio e i relativi accessori per uno smaltimento ecocompatibile. Gli utenti commerciali devono contattare i fornitori e procedere secondo i termini del contratto di vendita. Il presente prodotto e i componenti elettronici accessori non devono essere smaltiti insieme agli altri rifiuti commerciali.

Conformità



Il sistema rispetta i requisiti delle direttive corrispondenti.
È possibile richiedere a BLANCO una dichiarazione di conformità.

Spis treści

Obsługa klienta	114
Wprowadzenie	115
Instrukcje bezpieczeństwa	116
Bateria BLANCO EVOL Mono Pro z funkcją wody gorącej i filtrowanej	118
Przegląd	118
Jednostka filtrująca	119
Bateria kuchenna do wrzącej wody	120
Jednostka sterująca wody wrzącej	121
Woda filtrowana	122
Gorąca woda	123
Kontrolka LED wody gorącej	124
Tryb bezpieczeństwa po puszczeniu wody gorącej	125
Wymiana wkładu filtra	126
Wymiana głowicy filtra	128
Ustawianie wydajności filtra	129
Bojler gorącej wody	130
Usterki	131
Czyszczenie	132
Części wymienne	133
Utylizacja/środowisko	134
Zgodność	134

Obsługa klienta

Mamy nadzieję, że korzystanie z naszego systemu będzie dla Państwa przyjemnością.

Instrukcja obsługi została przygotowana w taki sposób, aby ułatwić Państwu korzystanie z systemu z funkcją wody wrzącej BLANCO. W przypadku jakichkolwiek pytań prosimy o kontakt z działem obsługi klienta BLANCO.

Telefon: +49 (0)800 4481 002

Mogą też Państwo do nas napisać. Prosimy skorzystać z formularza kontaktowego na naszej stronie internetowej: **www.blanco.com**

Wprowadzenie

System BLANCO z funkcją wody wrzącej filtruje i podgrzewa wodę z wodociągu. W rezultacie otrzymują Państwo wrzącą wodę pitną o doskonałym smaku. Wrząca i przefiltrowana woda z wodociągu wypływa z wylewki baterii mieszakowej.

System przeznaczony jest do użytku w kuchniach w gospodarstwach domowych. Można go jednak stosować w obszarach publicznych, takich jak biuro czy gabinet lekarski. Takie użycie wiąże się z dodatkowymi wymaganiami dotyczącymi czyszczenia i konserwacji, za które odpowiedzialny jest użytkownik. Każde użycie niezgodne z przeznaczeniem lub użycie produktu do innych celów jest uważane za niewłaściwe. Firma BLANCO nie ponosi odpowiedzialności za szkody wynikłe z niewłaściwego użytkowania.

Niniejsza instrukcja obsługi opisuje system i wyjaśnia wszystkie jego funkcje. Prosimy o uważne przeczytanie instrukcji obsługi, w szczególności ostrzeżeń dotyczących bezpieczeństwa, i przechowywanie jej wraz z urządzeniem. Zamieszczone rysunki i opisy służą lepszemu zrozumieniu. Niektóre szczegóły dotyczące Państwa urządzenia mogą różnić się od tych przedstawionych na ilustracjach.

Informacje i wymagania dotyczące instalacji znajdują Państwo w oddzielnej instrukcji montażu. Jeśli chcą Państwo przestawić swoje urządzenie w inne miejsce lub nie posiadają instrukcji montażu, prosimy o kontakt z obsługą klienta BLANCO.

Instrukcje bezpieczeństwa



To urządzenie może być używane przez **dzieci** w wieku od 8 lat oraz osoby o ograniczonych możliwościach fizycznych, sensorycznych i umysłowych, a także osoby nieposiadające odpowiedniej wiedzy i doświadczenia, o ile odbywa się to pod nadzorem lub osoby te zostały poinstruowane w kwestii bezpiecznego korzystania z urządzenia i rozumieją zagrożenia z tym związane. **Dzieci** nie mogą bawić się urządzeniem. **Dzieci** nie mogą czyścić ani **przeprowadzać konserwacji** niniejszego urządzenia bez nadzoru.

Urządzenie jest przeznaczone do użytkowania przy zlewozmywaku w zamkniętej przestrzeni (zwykle w kuchni). Powinno być podłączone wyłącznie do źródła wody o stałej jakości wody pitnej zgodnie z lokalnymi wymaganiami, o stałym ciśnieniu przepływu 2–5 bar oraz o temperaturze 5–30°C.

Temperatura otoczenia powinna wynosić od 10°C do 30°C. Unikać bezpośredniego światła słonecznego. Zmian w urządzeniu może dokonywać wyłącznie firma BLANCO lub specjalnie wykwalifikowani technicy przeszkoleni przez BLANCO. Urządzenie mogą otwierać wyłącznie przeszkoleni i wykwalifikowani technicy!

Przewód zasilający należy ułożyć w taki sposób, aby nie został uszkodzony. Jeśli kabel lub wtyczka są uszkodzone, muszą zostać wymienione przez specjalistę. Urządzenie należy podłączać wyłącznie do sieci prądu zmiennego z uziemieniem z bezpiecznikiem co najmniej 16 A i stałym zasilaniem 230 V / 50 Hz.

Upewnić się, że system jest zainstalowany w miejscu zabezpieczonym przed mrozem. Zamarznięcie może spowodować uszkodzenie części. W razie potrzeby skontaktować się z serwisem BLANCO. W przypadku stosowania filtra z wymiennikiem jonowym w celu zmniejszenia osadzania się kamienia woda w filtrze jest wzbogacona sodem, co może powodować problemy u niemowląt lub osób wrażliwych na sól. W razie potrzeby należy skonsultować się z lekarzem lub działem obsługi klienta BLANCO.

Należy przestrzegać wymagań dotyczących montażu i obsługi, które mają zastosowanie w kraju, w którym używane jest urządzenie.

Instrukcje bezpieczeństwa



UWAGA Poparzenia

Złączki bojlera gorącej wody, węże i części wewnętrzne mogą być bardzo gorące. Podczas obracania wylewki nie dotykać jej końca, ponieważ może być on gorący.

UWAGA Wrzątek

Dzięki urządzeniu można czerpać wrzącą wodę prosto z kranu. W związku z tym wymagana jest szczególna ostrożność. Podczas opróżniania bojlera może wydostać się z niego gorąca woda.

OSTRZEŻENIE Porażenie prądem

Otwieranie bojlera, skrzynki sterowniczej oraz zasilacza jest niedozwolone.

OSTRZEŻENIE Porażenie prądem

Prace konserwacyjne mogą wykonywać wyłącznie przeszkoleni technicy zgodnie z przepisami bezpieczeństwa.

OSTRZEŻENIE Porażenie prądem

Podczas wykonywania jakichkolwiek prac należy zawsze odłączać bojler od zasilania elektrycznego.

Szkody materialne, usterki

Upewnić się, że dostarczony moduł bezpieczeństwa jest prawidłowo podłączony.

Szkody

Ciągłe uderzanie wrzątku o powierzchnię zlewozmywaka wykonaną z materiałów kompozytowych może spowodować odbarwienia.

Usterki, szkody materialne

Regularnie sprawdzać moduł bezpieczeństwa, aby upewnić się, że działa on prawidłowo. Przekręcić pokrętko na module bezpieczeństwa, aby włączyć wodę do naczynia ociekowego i sprawdzić, czy woda wzbiorna skapuje do naczynia ociekowego podczas podgrzewania wody przez bojler.

Bateria BLANCO EVOL Mono z funkcją wody gorącej i filtrowanej

Przegląd

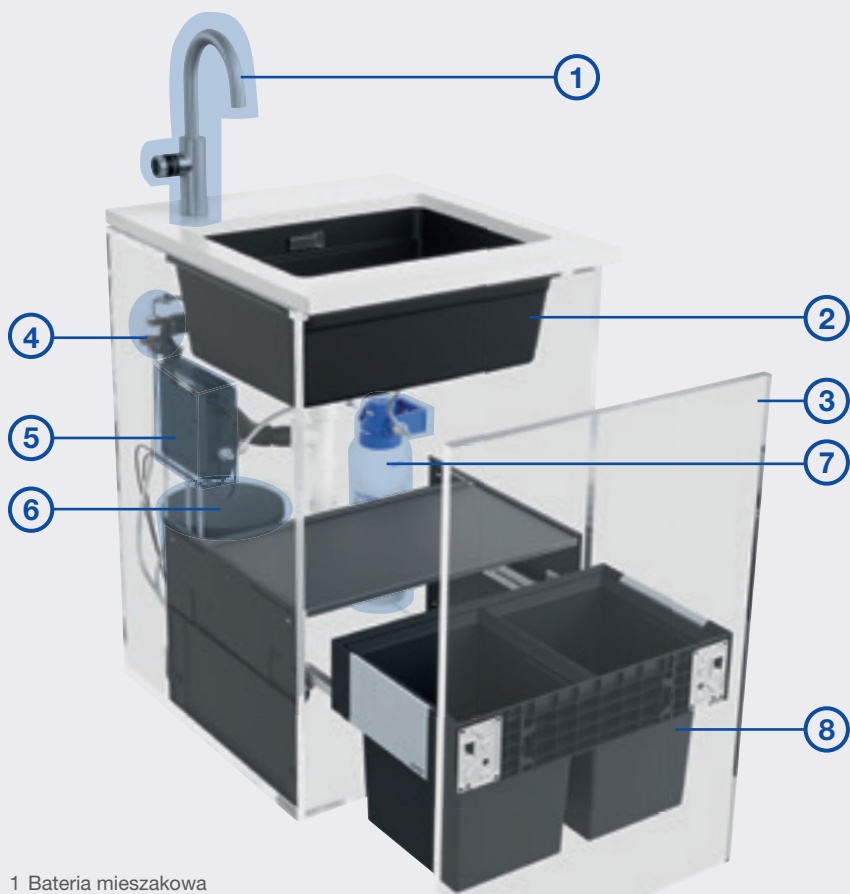

1 Bateria mieszakowa

2 Zlewozmywak

3 Szuflada

4 Zespół zabezpieczający

5 Skrzynka sterownicza ze zintegrowanym
wyświetlaczem

6 Bojler

7 System filtrujący

8 System segregacji odpadów

*2/3/8 nie stanowi części systemu EVOL Mono
z funkcją wody wrzącej

Bateria BLANCO EVOL Mono z funkcją wody gorącej i filtrowanej

Jednostka filtrująca



9 Skrzynka sterownicza

10 Wyświetlacz

11 Przycisk WYŚWIETLACZ/
RESET

12 Przycisk PROG

13 Wyświetlacz 4-cyfrowy

14 Wkład filtra

15 Głowica filtra

Bateria BLANCO EVOL Mono z funkcją wody gorącej i filtrowanej

Bateria kuchenna do wrzącej wody



- 1 Wylewka wody wrzącej
- 2 Jednostka sterująca wody wrzącej

Bateria BLANCO EVOL Mono z funkcją wody gorącej i filtrowanej

Jednostka sterująca wody wrzącej



3 Wskaźnik LED trybu pracy

4 Wyzwalacz sterowania dotykowego (czujnik)

5 Pokrętło do włączania gorącej wody

6 Pokrętło objętości

Obsługa

Woda filtrowana

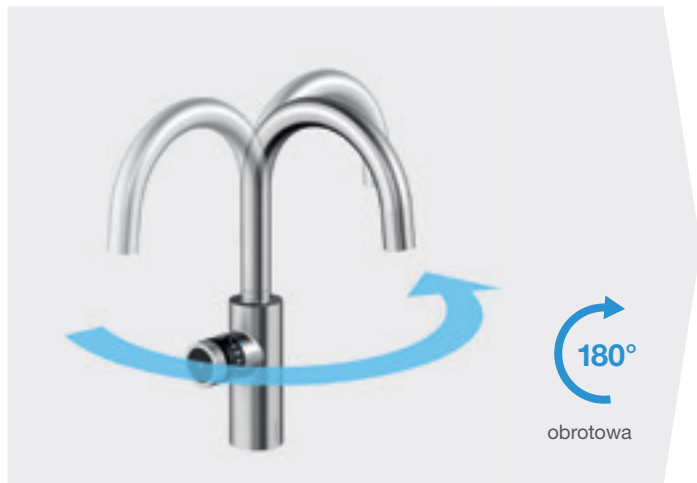

Woda gorąca i
filtrowana wypływa z
wylewki.



Automatyczny przepływ wody można zatrzymać
w dowolnym momencie, dotykając bocznego czujnika.



UWAGA! Aby zapobiec uszkodzeniom powodowanym przez wodę,
upewnić się, że wylewka znajduje się nad zlewozmywakiem.

Obsługa

Gożąca woda

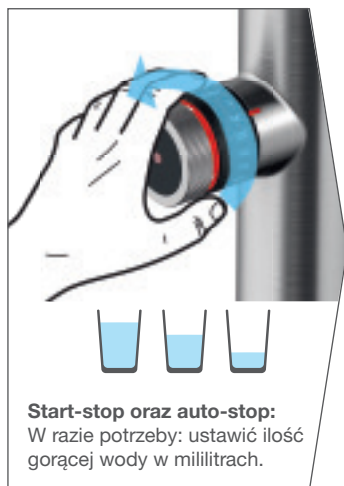

Automatyczny przepływ wody można zatrzymać w dowolnym momencie, dotykając bocznego czujnika.



UWAGA! Aby zapobiec uszkodzeniom powodowanym przez wodę, upewnij się, że wylewka znajduje się nad zlewozmywakiem.

Obsługa

Wskaźnik LED jednostki sterującej gorącej wody

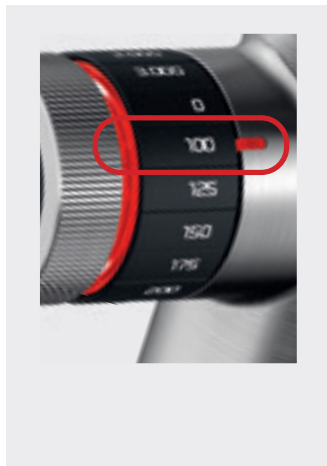

Pierścień zewnętrzny i wyświetlacz LED świecą się na czerwono: **tryb gorącej wody** jest włączony przez 8 sekund.



Po 8 sekundach system przełącza się w **tryb filtrowania**: Jeśli nie odkręcono gorącej wody, wskaźnik LED świeci się na niebiesko.

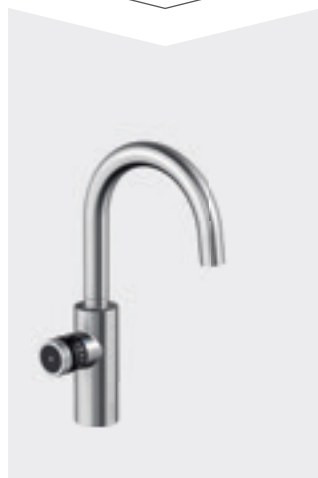
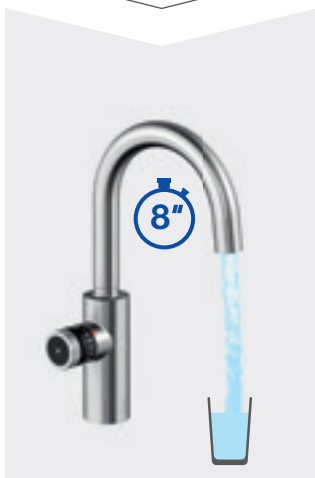

Obsługa

Tryb bezpieczeństwa po uruchomieniu gorącej wody

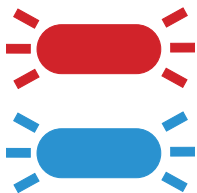
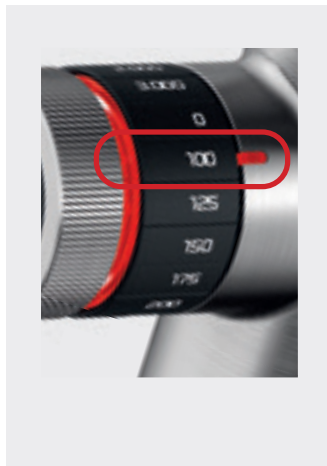

8 sekund po odkręceniu gorącej wody system przelącza się w **tryb bezpieczeństwa**: Wyświetlacz LED miga na przemian na czerwono i na niebiesko przez **5 minut**.

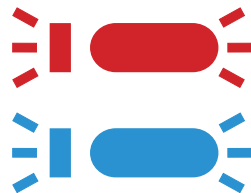

Pierścień zewnętrzny i wyświetlacz LED świecą na przemian na czerwono i niebiesko przez 3 sekundy.

Woda nie będzie lecieć po dotknięciu czujnika.



Świeci się niebieski wskaźnik LED: **tryb filtra** jest włączony.

Filtrowaną wodę można odkręcić, jak zwykle.



OSTRZEŻENIE: Pierwsze 100 ml wody może być bardzo gorące. Zalecamy spuszczenie pierwszych 100 ml wody do zlewu.

Wymiana wkładu filtra

Jednostka sterująca LED

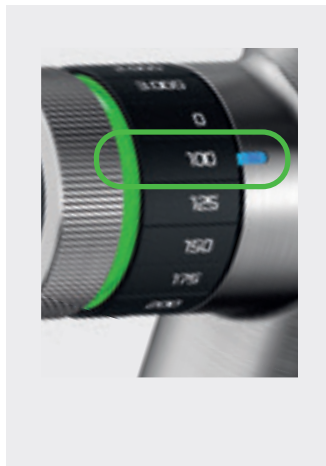

Jeśli odkręcono filtrowaną wodę, a wyświetlacz LED miga na niebiesko, podczas gdy zewnętrzny pierścień miga na zielono, należy wymienić filtr.



Jeśli odkręcono wrzącą wodę, a wyświetlacz LED miga na czerwono, podczas gdy zewnętrzny pierścień miga na zielono, należy wymienić filtr.



Wymiana wkładu filtra



Uwaga: Zresetować jednostkę sterującą (nacisnąć i przytrzymać przycisk DISPLAY/RESET przez 3 sekundy)

Wymiana głowicy filtra



Ustawianie wydajności filtra

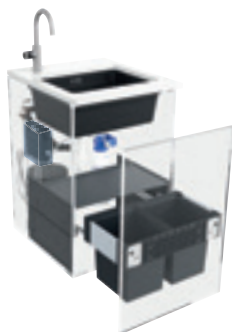

Po wymianie wkładu filtra należy zresetować wydajność filtra.



Nacisnąć przycisk WYŚWIETLACZ/RESET przez ponad 3 sekundy, aż pierwsza cyfra na wyświetlaczu zacznie migać.



Sprawdzić wydajność filtra w rozdziale „Wydajność filtra”. Ręcznie wprowadzić liczbę.



W przypadku filtrów z technologią wymiany jonowej należy wziąć pod uwagę twardość lokalnej wody, aby móc określić odpowiednią wydajność filtra. Należy pamiętać, że scentralizowane zmiękczenie wody zmienia wartość w danym gospodarstwie domowym, a więc wartość ta nie będzie już odpowiadać wartości podanej przez firmę wodociągową.

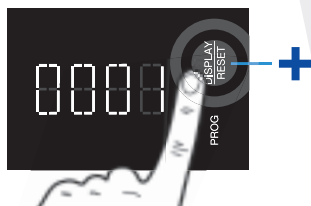

Nacisnąć przycisk WYŚWIETLACZ/RESET, aby zwiększyć cyfrę.

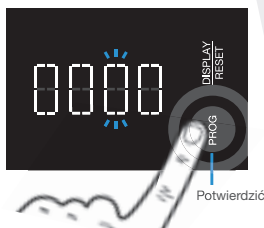

Nacisnąć przycisk PROG, aby potwierdzić cyfrę i przejść do następnej.



Po wprowadzeniu ostatniej cyfry nacisnąć przycisk PROG. **Ustawienie zostało potwierdzone i zakończone.**

Bojler gorącej wody



Uruchomienie,
sprawdzanie systemu



Miga na niebiesko:
brak wody w bojlerze
gorącej wody



Miga na czerwono:
Proces grzania



Proces grzania
zakończony



Miga na czerwono:
Błąd systemu

Usterki

Usterki	Możliwe przyczyny	Naprawianie błędów
Niebieska dioda LED na baterii nie świeci się	<ul style="list-style-type: none"> - Bateria nie jest zasilana - Pokrętko objętości ustawione jest na „0” 	<ul style="list-style-type: none"> - Podłączyć zasilacz skrzynki sterowniczej do sieci elektrycznej - Sprawdzić połączenia na skrzynce sterowniczej - Obrócić pokrętko objętości i ustawić wartość na > „0”
Woda nie wypływa po aktywacji czujnika	<ul style="list-style-type: none"> - Węże przyłączeniowe są zagięte - Węże przyłączeniowe są źle zamocowane - Pokrętko objętości ustawione jest na „0” - Głowica filtra jest podłączona w nieprawidłowym kierunku przepływu - Przed czujnikiem znajdują się urządzenia elektroniczne 	<ul style="list-style-type: none"> - Podłączyć węże bez załamań - Podłączyć węże zgodnie z instrukcją montażu - Obrócić pokrętko objętości i ustawić wartość na > „0” - Sprawdzić, czy wkład filtra został podłączony przeciwnie do kierunku przepływu i zmienić kierunek przepływu - Usunąć urządzenia elektroniczne
Tryb gorącej wody nie działa	<ul style="list-style-type: none"> - Pokrętko objętości ustawione jest na „0” 	<ul style="list-style-type: none"> - Obrócić pokrętko objętości i ustawić wartość na > „0”
Ustawiona ilość dla wody gorącej lub filtrowanej znacznie się różni	<ul style="list-style-type: none"> - Usterki w skrzynce sterowniczej 	<ul style="list-style-type: none"> - Odłączyć zasilanie skrzynki sterowniczej na 1 minutę, a następnie podłączyć ją ponownie do sieci.
Dioda LED stanu na bojlerze świeci się na pomarańczowo	<ul style="list-style-type: none"> - Błąd systemu w bojlerze 	<ul style="list-style-type: none"> - Odłączyć zasilanie bojlera na 1 minutę, a następnie podłączyć go ponownie do sieci. Następnie ponownie nacisnąć przycisk.

Czyszczenie

Do czyszczenia powierzchni nie używać ściernych ani chlorowanych środków czyszczących.

Do czyszczenia baterii zalecamy stosowanie BLANCO DailyClean (nr art. 526305). Środek można łatwo zamówić w sklepie internetowym BLANCO.

Części wymienne

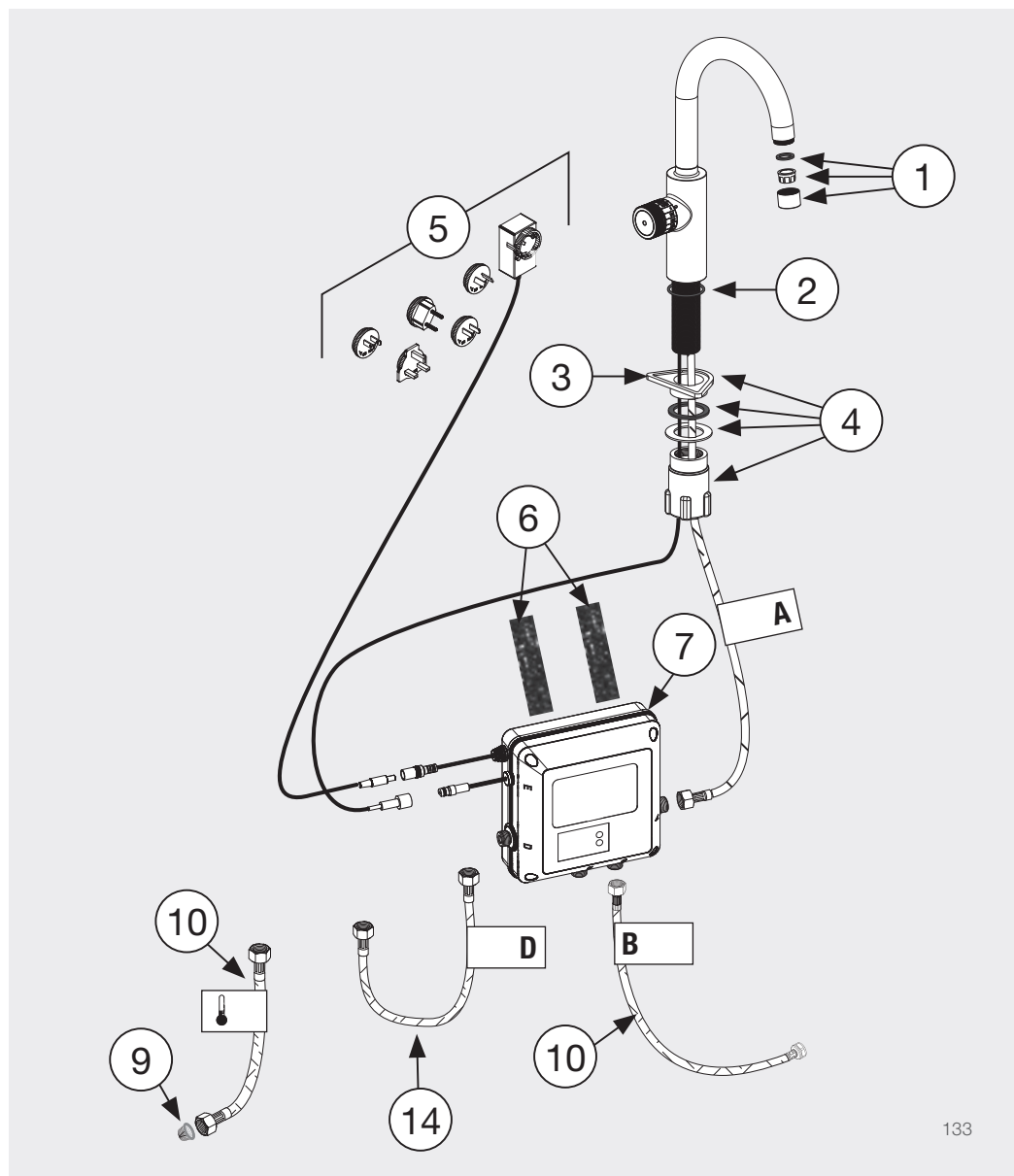

Utylizacja/środowisko

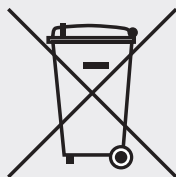

Prawidłowa utylizacja starych urządzeń (odpady elektroniczne) (w krajach UE i innych krajach europejskich z oddzielnym systemem zbiórki). Etykiety na produkcie, częściach akcesoriów i dołączonej do nich dokumentacji wskazują, że produktu i akcesoriów nie należy wyrzucać wraz ze zwykłymi odpadami domowymi po upływie ich przydatności do użycia. Prosimy zutilizować to urządzenie i jego akcesoria oddzielnie od innych odpadów, aby uniknąć szkód dla środowiska lub zdrowia ludzkiego w wyniku niekontrolowanej utylizacji.

Utylizując stare urządzenia i ich akcesoria we właściwy sposób, użytkownik przyczynia się do przyjaznego dla środowiska recyklingu zasobów. Prywatni użytkownicy powinni skontaktować się ze sprzedawcą, u którego kupili produkt, lub z odpowiednimi władzami, aby dowiedzieć się, gdzie mogą oddać stare urządzenie i akcesoria, aby zutilizować produkt w sposób przyjazny dla środowiska. Użytkownicy komercyjni powinni skontaktować się ze swoimi dostawcami i postępować zgodnie z warunkami umowy sprzedaży. Ten produkt oraz elektroniczne komponenty akcesoriów nie mogą być utylizowane razem z innymi odpadami komercyjnymi.

Zgodność



System spełnia wymagania odpowiednich dyrektyw.
Deklarację zgodności można uzyskać od firmy BLANCO.

Содержание

Служба поддержки клиентов	136
Введение	137
Правила техники безопасности	138
BLANCO drink.hot EVOL Mono	140
Обзор	140
Блок фильтрации	141
Кухонный смеситель горячей воды	142
Блок управления горячей водой	143
Фильтрованная вода	144
Горячая вода	145
Светодиодный блок управления горячей водой	146
Безопасный режим после нагрева воды	147
Замена картриджа фильтра	148
Замена головки фильтра	150
Установка ресурса фильтра	151
Бойлер	152
Неисправности	153
Очистка	154
Сменные детали	155
Утилизация/окружающая среда	156
Соблюдение нормативных требований	156

Служба поддержки клиентов

Мы надеемся, что эксплуатация нашей системы станет для вас настоящим удовольствием.

Наши инструкции по эксплуатации структурированы таким образом, что система подачи горячей воды BLANCO не должна создавать никаких проблем. Однако если у вас возникли вопросы, просто свяжитесь со службой поддержки BLANCO.

Тел.: +7 (495) 229-30-15

Вы также можете написать нам. Воспользуйтесь контактной формой на нашем сайте: **www.blanco.com**

Введение

Ваша система подачи горячей воды BLANCO фильтрует и нагревает водопроводную воду. Результат: кипяченая питьевая вода с прекрасным вкусом. Кипяченая горячая и фильтрованная водопроводная вода подаются через выпускное отверстие подключенного смесителя.

Система предназначена для использования в частных домах, как правило, на кухне. Но ее также можно использовать и в общественных местах, таких как офис или медицинский кабинет. Такое использование повлечет за собой дополнительные требования к чистке и техническому обслуживанию, за которые ответственность несет пользователь. Любое использование, выходящее за рамки предусмотренного, или использование для других целей считается использованием не по назначению. Компания BLANCO не несет ответственности за ущерб, возникший в результате использования не по назначению.

Настоящее руководство по эксплуатации знакомит вас с системой и объясняет все ее функции. Внимательно прочтите инструкции в руководстве по эксплуатации, особенно предупреждения по технике безопасности, и храните их вместе с устройством. Схемы и описания предоставлены для облегчения понимания. Некоторые детали смесителя могут отличаться от представленных на иллюстрациях.

Информация и требования по установке приводятся в отдельном руководстве по установке. Если вы хотите установить устройство повторно или у вас больше нет копии инструкций по установке, обратитесь в службу поддержки клиентов BLANCO.

Правила техники безопасности



Этим устройством могут пользоваться **дети** в возрасте от 8 лет, а также люди с физическими, сенсорными или ментальными ограничениями. Не требуется никакого предварительного опыта или специальных знаний при условии, что пользователю под наблюдением показали или проинформировали, как безопасно пользоваться прибором, и если он понимает связанные с этим риски. **Детям** не разрешается играть с устройством. Чистку и **техническое обслуживание** не следует доверять **детям** без соответствующего наблюдения.

Смеситель предназначен для использования у мойки в замкнутом пространстве (обычно на кухне). Его можно подключать только к водопроводу с постоянным качеством питьевой воды в соответствии с местными требованиями, постоянным давлением потока 2–5 бар и температурой воды 5–30°C.

Температура окружающей среды должна быть от 10°C до 30°C. Избегайте попадания прямых солнечных лучей. Изменения конструкции устройства могут вноситься только компанией BLANCO или обученными специалистами компании BLANCO. Разбирать смеситель разрешается только обученным и квалифицированным специалистам!

Шнур питания должен быть проложен таким образом, чтобы его нельзя было повредить. Если кабель или вилка повреждены, их должен заменить специалист. Смеситель разрешается подключать только к сети с защитой от дифференциального тока с предохранителем не менее 16 А и постоянным источником питания 230 В/50 Гц.

Убедитесь, что система установлена в защищенном от мороза месте. При замерзании компоненты смесителя могут быть повреждены. Обратитесь в службу поддержки клиентов BLANCO при необходимости. При использовании фильтра с ионообменником для уменьшения накипи вода в фильтре обогащается натрием и, таким образом, может вызывать проблемы у младенцев или людей, чувствительных к натрию. При необходимости обратитесь к врачу или в службу поддержки клиентов BLANCO.

Учитывайте все требования к установке или эксплуатации, применимые в вашей стране.

Правила техники безопасности



ВНИМАНИЕ! Опасность ожога
Соединительные детали бойлера, шланги и внутренние детали могут быть очень горячими. Не касайтесь носика излива при повороте, поскольку он может быть горячим.

ВНИМАНИЕ! Опасность ожога
Вы можете использовать смеситель для получения кипяченой воды. Поэтому требуется особая осторожность. При опорожнении бойлера может вытекать горячая вода.

ВНИМАНИЕ! Поражение электрическим током
Вскрывать бойлер, блок управления или блок питания запрещено.

ВНИМАНИЕ! Поражение электрическим током
Работы по техническому обслуживанию могут выполнять только обученные специалисты с соблюдением правил техники безопасности.

ВНИМАНИЕ! Поражение электрическим током
Всегда отключайте бойлер от электросети во время любых работ.

Повреждения конструкции, неисправности
Убедитесь, что входящий в комплект предохранительный модуль подключен правильно.

Повреждение
Постоянное попадание кипящей воды на поверхность кухонной мойки из композитных материалов может вызвать обесцвечивание.

Неисправности, повреждения конструкции
Регулярно проверяйте предохранительный модуль, чтобы убедиться в его исправной работе. Поверните ручку на предохранительном модуле, чтобы налить воду в поддон, и проверьте, не капает ли дополнительная вода в поддон в процессе нагрева бойлера.

BLANCO drink.hot EVOL Mono

Обзор

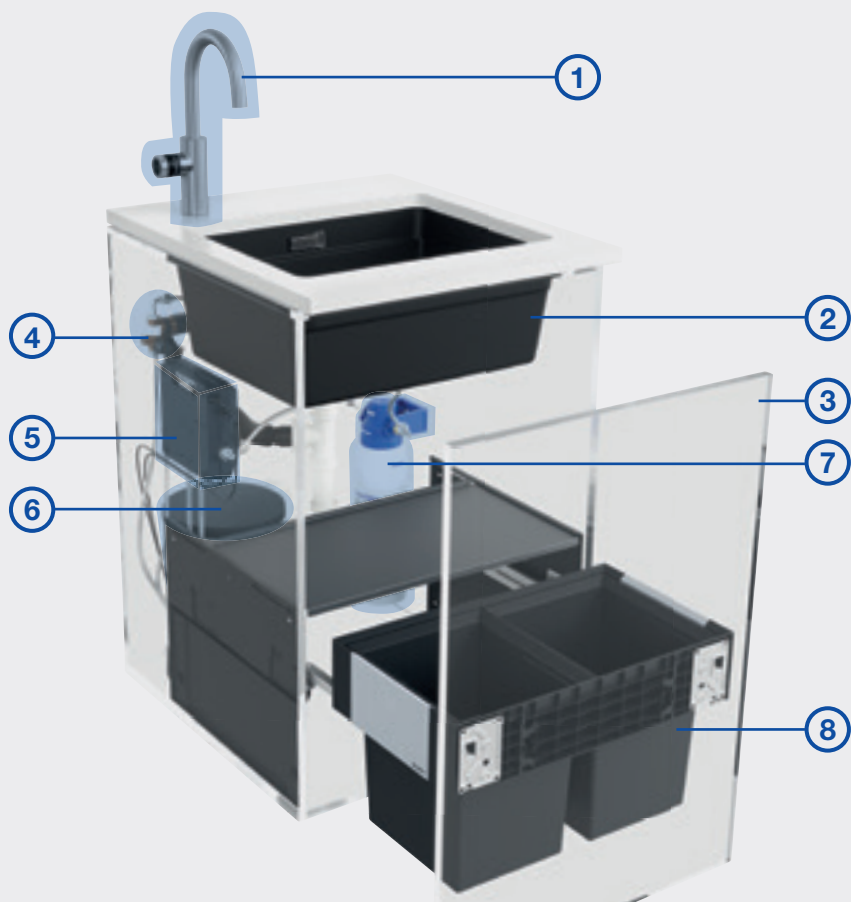

1 Кухонный смеситель

2 Мойка

3 Выдвижной ящик

4 Блок безопасности

5 Блок управления со встроенным дисплеем

6 Бойлер

7 Система фильтрации

8 Система сортировки отходов

*2/3/8 не входит в систему EVOL Mono

BLANCO drink.hot EVOL Mono

Блок фильтрации



9 Блок управления

10 Дисплей

11 Кнопка DISPLAY/RESET
(ДИСПЛЕЙ/СБРОС)

12 Кнопка PROG

(ПРОГРАММА)

13 4-х значный дисплей

14 Картридж фильтра

15 Головка фильтра

BLANCO drink.hot EVOL Mono

Кухонный смеситель горячей воды



1 Излив горячей воды

2 Блок управления горячей водой

BLANCO drink.hot EVOL Mono

Блок управления горячей водой



3 Светодиодный индикатор рабочего режима
4 Сенсорное управление (датчик)

5 Круговая шкала для включения горячей воды
6 Колесо регулировки объема воды

Эксплуатация

Фильтрованная вода

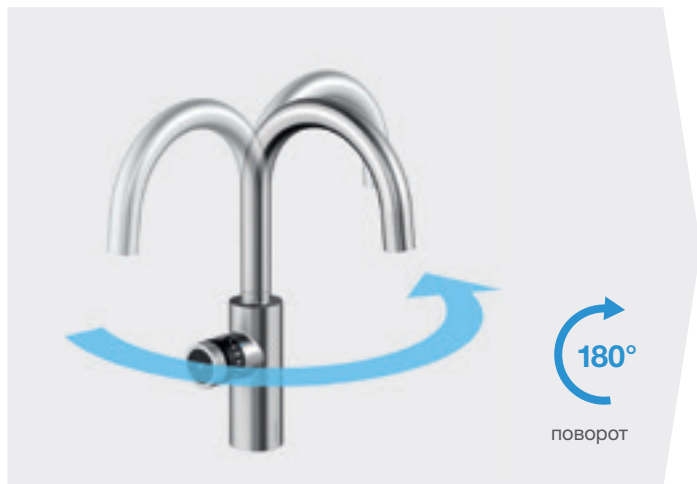

Горячая фильтрованная вода подается через излив.

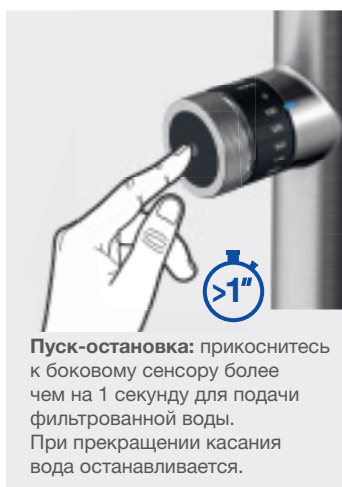
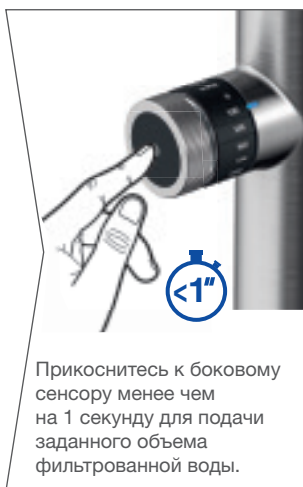

Автоматический поток воды можно остановить в любой момент, прикоснувшись к боковому сенсору.



ВНИМАНИЕ! Чтобы предотвратить разбрызгивание, убедитесь, что излив всегда расположен над чашей.

Эксплуатация

Горячая вода

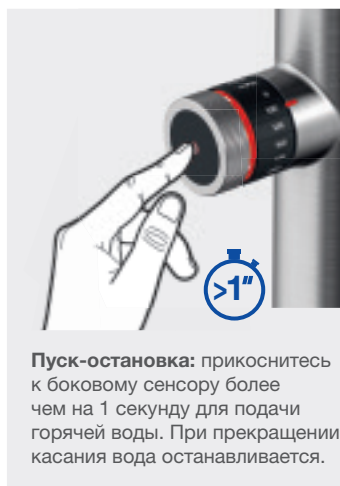
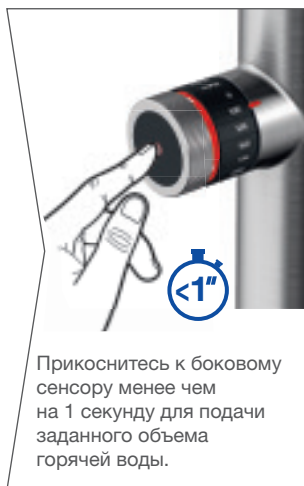
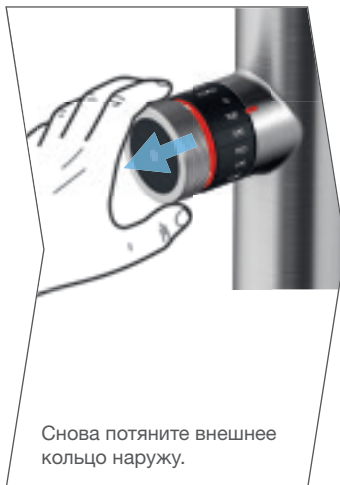
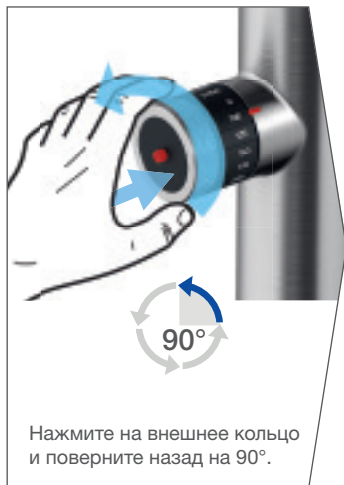

Автоматический поток воды можно остановить в любой момент, прикоснувшись к боковому сенсору.



ВНИМАНИЕ! Чтобы предотвратить разбрызгивание, убедитесь, что излив всегда расположен над чашей.

Эксплуатация

Светодиодный блок управления горячей водой

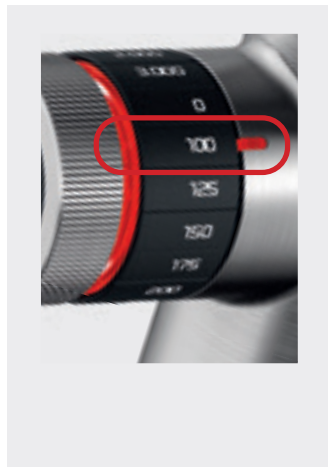

Внешнее кольцо и светодиодный индикатор светятся красным: **режим горячей воды** активен в течение 8 секунд.



Через 8 секунд система переходит в **режим фильтрации**: если горячая вода не подавалась, светодиодный индикатор светится синим.

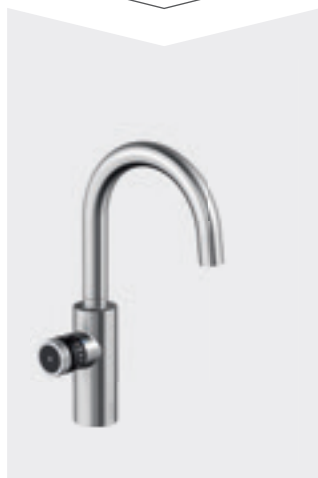
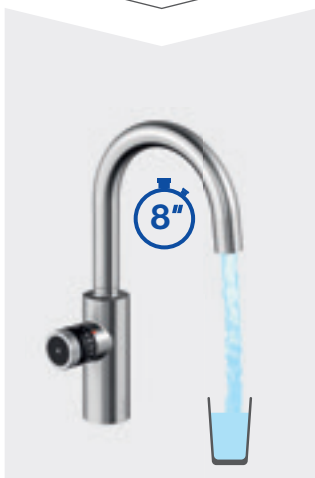

Эксплуатация

Безопасный режим после нагрева воды

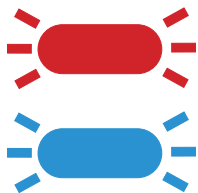
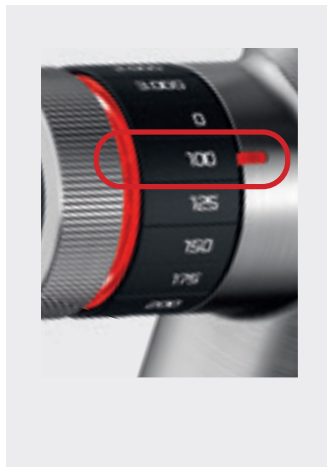

Через 8 секунд после последней подачи горячей воды система переходит в **безопасный режим**: светодиодный индикатор попеременно мигает красным и синим в течение **5 минут**.

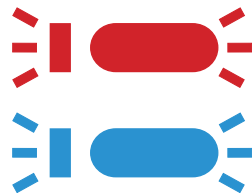

Внешнее кольцо и светодиодный индикатор светятся попеременно красным и синим в течение 3 секунд.

Вода не будет течь, если прикоснуться к сенсору.



Горит синий светодиод: включен **режим фильтрации**.

Фильтрованная вода подается в обычном режиме.



ПРЕДУПРЕЖДЕНИЕ: первые 100 мл могут быть очень горячими. Мы рекомендуем слить первые 100 мл в мойку неиспользованными.

Замена картриджа фильтра

Светодиодный блок управления

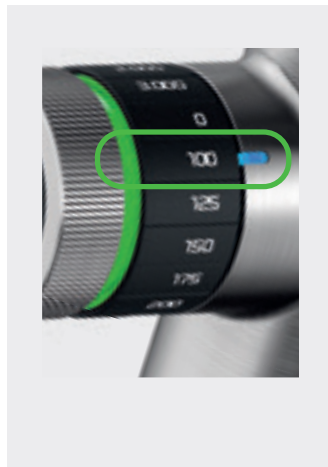

Если при подаче фильтрованной воды светодиодный индикатор мигает синим, а внешнее кольцо мигает зеленым, фильтр необходимо заменить.



Если при подаче горячей воды светодиодный индикатор мигает красным, а внешнее кольцо мигает зеленым, фильтр необходимо заменить.



Замена картриджа фильтра



Примечание. выполните сброс блока контроля (нажмите и удерживайте кнопку DISPLAY/RESET (ДИСПЛЕЙ/СБРОС) 3 секунды)

Замена головки фильтра

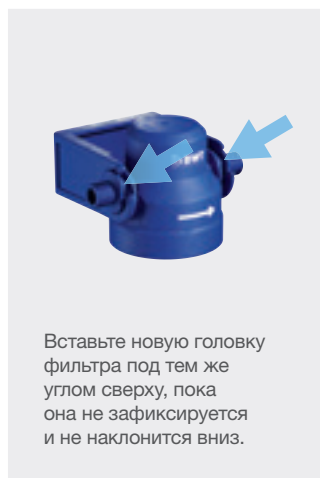

Установка ресурса фильтра



Емкость фильтра необходимо сбросить после замены картриджа фильтра.



Нажмите кнопку DISPLAY/RESET (ДИСПЛЕЙ/СБРОС) и удерживайте более 3 секунд, пока на дисплее не замигает первая цифра.

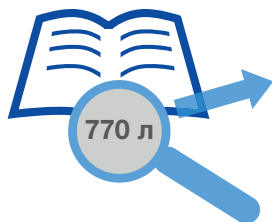

Узнайте ресурс фильтра в разделе о ресурсе фильтра в документации на фильтр. Введите значение вручную.



Для ионообменных фильтров необходимо знать жесткость местной воды, чтобы правильно определить ресурс фильтра. Умягчение централизованно подаваемой воды создает для вашего домохозяйства качественное преимущество, несравнимое с качеством от вашей компании водоснабжения.

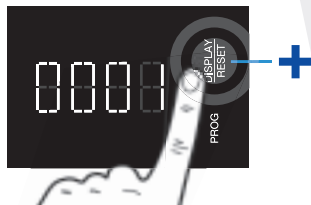

Нажимайте кнопку DISPLAY/RESET (ДИСПЛЕЙ/СБРОС) для увеличения цифры.



Нажмите кнопку PROG (ПРОГРАММА), чтобы подтвердить цифру и перейти к следующему разряду.

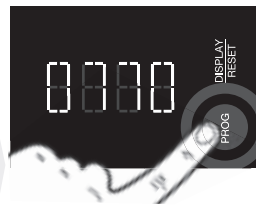

После ввода последней цифры нажмите кнопку PROG (ПРОГРАММА). **Настройка подтверждена и завершена.**

Бойлер

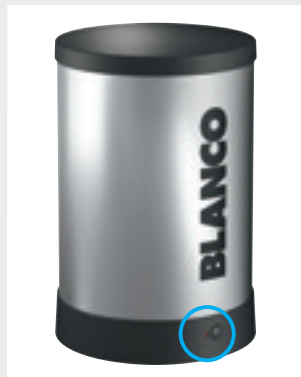

Пуск,
проверка системы



Мигает синим:
в бойлере нет воды



Мигает красным:
процесс нагрева



Процесс нагрева
завершен



Мигает оранжевым:
системная ошибка

Неисправности

Неисправности	Возможные причины	Устранение неисправности
Не светится синий светодиод на кухонном смесителе	- На кухонный смеситель не подается электричество	- Подключите блок питания блока управления к электросети - Проверьте соединения на блоке управления
	- Колесо регулировки объема воды находится в положении «0»	- Поверните колесо регулировки объема и установите значение > «0»
Вода не течет при включении сенсора	- Соединительные шланги перегнуты - Соединительные шланги подключены неправильно - Колесо регулировки объема воды находится в положении «0» - Головка фильтра подключена в неправильном направлении потока - Перед датчиком находятся электронные устройства	- Подключите шланги без перегибов - Подсоедините шланги согласно инструкции по сборке - Поверните колесо регулировки объема воды и установите значение > «0» - Проверьте, подключен ли картридж фильтра против направления потока, и измените направление потока - Удалите лишние электронные устройства
Не работает режим горячей воды	- Колесо регулировки объема воды находится в положении «0»	- Поверните колесико регулировки объема и установите значение > «0»
Установленное количество воды для фильтра или горячей воды существенно отличается	- Неисправности в блоке управления	- Отключите блок управления от сети на одну минуту, а затем снова его подключите.
Светодиодный индикатор состояния на бойлере горит оранжевым	- Системная ошибка бойлера	- Отключите бойлер от сети на одну минуту, а затем снова его подключите. После чего снова нажмите кнопку.

Очистка

Не используйте абразивные или хлорированные чистящие средства для очистки поверхностей.

Для очистки смесителя мы рекомендуем использовать средство BLANCO DailyClean (арт. № 526305). Вы можете заказать его в интернет-магазинах партнерах BLANCO.

Сменные детали

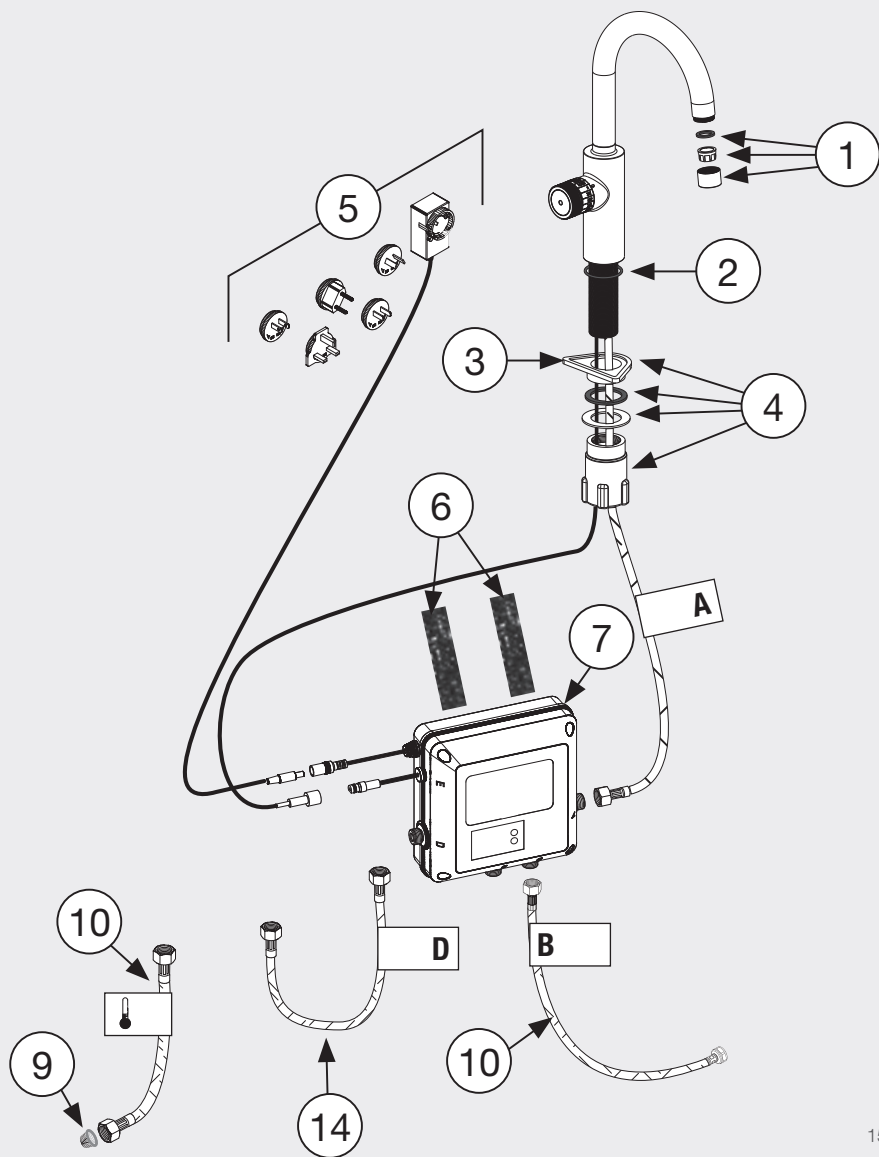

Утилизация/окружающая среда

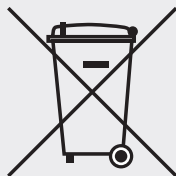

Правильная утилизация старого оборудования (электронных отходов) (В странах ЕС и других европейских странах с раздельной системой сбора). Маркировка на изделии, комплектующих и поставляемой с ними документацией указывает, что изделие и комплектующие не должны утилизироваться вместе с обычными бытовыми отходами после окончания их срока службы. Утилизируйте смеситель и его комплектующие отдельно от других отходов, чтобы предотвратить нанесение вреда окружающей среде или здоровью человека в результате неконтролируемого удаления отходов.

Правильно утилизируя старое оборудование и комплектующие к ним, вы вносите свой вклад в рациональную переработку ресурсов. Частным пользователям следует обратиться к продавцу, у которого приобретено изделие, или в соответствующие органы, чтобы узнать, где можно оставить старый смеситель и комплектующие для экологически безопасной утилизации. Коммерческие пользователи должны связаться со своими поставщиками и действовать в соответствии с условиями договора купли-продажи. Это изделие и электронные комплектующие нельзя утилизировать вместе с другими бытовыми отходами.

Соблюдение нормативных требований



Система соответствует требованиям соответствующих директив.
Декларацию о соответствии можно запросить в компании BLANCO.

Contenido

Atención al cliente	158
Introducción	159
Instrucciones de seguridad	160
BLANCO drink.hot EVOL Mono	162
Vista general	162
Unidad de filtro	163
Grifería de cocina con agua caliente	164
Unidad de control de agua caliente	165
Agua filtrada	166
Agua caliente	167
Unidad de control con LED para agua caliente	168
Modo de seguridad después del agua caliente	169
Cambio del cartucho de filtro	170
Cambio del cabezal del filtro	172
Ajuste de la capacidad del filtro	173
Hervidor de agua caliente	174
Fallos de funcionamiento	175
Limpieza	176
Piezas de recambio	177
Eliminación/medio ambiente	178
Cumplimiento	178

Atención al cliente

Esperamos que disfrute usando nuestro sistema.

Las instrucciones de uso están estructuradas de tal manera que el manejo del sistema de agua caliente BLANCO no debería dar ningún problema. Sin embargo, si tiene alguna pregunta, solo tiene que ponerse en contacto con el Servicio de Atención al Cliente de BLANCO.

Teléfono: +49 (0)800 4481 002

También puede enviarnos un mensaje. Utilice el formulario de contacto que encontrará en nuestro sitio web: **www.blanco.com**

Introducción

Su sistema de agua caliente BLANCO filtra y calienta el agua del grifo. El resultado: agua potable hirviendo filtrada de excelente sabor. El agua hirviendo y el agua del grifo filtrada se dispensan por la salida de la grifería conectada.

Este sistema está pensado para su uso en viviendas privadas, normalmente dentro de un espacio de cocina. Sin embargo, también puede utilizarse en áreas públicas como una oficina o un consultorio médico. Ese uso entrañaría requisitos adicionales en materia de limpieza y mantenimiento que serían responsabilidad del usuario. Se considerará un uso indebido cualquier otra utilización que vaya más allá de lo previsto o para otros fines. BLANCO no se hace responsable de los daños derivados del uso indebido.

Este manual del usuario le presenta el sistema y le explica todas sus funciones. Lea atentamente las instrucciones del manual del usuario, en particular las advertencias de seguridad, y conserve el manual cerca de este aparato. Se proporcionan diagramas y descripciones para facilitar la comprensión. Ciertos detalles físicos de su aparato pueden ser diferentes a dichas ilustraciones.

La información y los requisitos de instalación se encuentran en el manual de instalación separado. Si desea instalar su aparato en otro lugar o si ya no dispone de un ejemplar de las instrucciones de instalación, póngase en contacto con el equipo de Atención al Cliente de BLANCO.

Instrucciones de seguridad



Este aparato puede ser usado por **niños** de 8 años en adelante y por personas con discapacidades físicas, sensoriales o mentales. No se requiere experiencia previa ni conocimientos especiales, siempre y cuando se haya mostrado al usuario cómo utilizar el aparato, bajo supervisión, o se le haya informado de cómo utilizarlo de forma segura, y si el usuario comprende los riesgos asociados. **No se permite que los niños** jueguen con el aparato. La limpieza y **el mantenimiento por parte del usuario** no deben ser realizados por **niños** sin supervisión.

El aparato está diseñado para su uso en un fregadero dentro de un espacio cerrado (típicamente la cocina). Solo debe conectarse a una fuente de suministro de agua con una calidad de agua potable constante de acuerdo con los requisitos locales, una presión de flujo constante entre 2 y 5 bar y una temperatura del agua entre 5 y 30 °C.

La temperatura ambiente debe estar entre 10 °C y 30 °C. Evite la luz solar directa. Los cambios en el aparato o en su interior solo pueden ser realizados por BLANCO o por técnicos especializados formados por BLANCO. ¡El aparato solo puede ser abierto por técnicos formados y cualificados!

El cable de alimentación debe disponerse de tal manera que no pueda sufrir daños. Si el cable o el enchufe están dañados, deben ser reemplazados por un especialista. El aparato solo puede conectarse a una toma de red protegida con interruptor diferencial con un fusible de 16 A como mínimo y con una fuente de alimentación permanente de 230 V/50 Hz.

Asegúrese de que el sistema esté instalado en un lugar a prueba de heladas. Los componentes pueden dañarse si se congelan. Si es necesario, contacte con el equipo de Atención al Cliente de BLANCO. Cuando se utiliza un filtro con un intercambiador de iones para reducir la cal, el agua del filtro se enriquece con sodio y, por lo tanto, puede causar problemas a los bebés o a las personas sensibles al sodio. Si es necesario, consulte a un médico o al servicio de Atención al Cliente de BLANCO.

Infórmese de cualquier requisito de instalación o de funcionamiento que se aplique en su país.

Instrucciones de seguridad



¡PRECAUCIÓN! Quemaduras

Las piezas de conexión del hervidor de agua caliente, los tubos flexibles y las partes internas pueden llegar a estar muy calientes. No toque el extremo del caño al hacerlo girar, ya que puede estar caliente.

¡PRECAUCIÓN! Escaldaduras

Puede usar el aparato para obtener agua hirviendo directamente del grifo. Por ello se requiere actuar con especial precaución. Puede haber un escape de agua caliente al vaciar el hervidor.

¡ADVERTENCIA! Descarga eléctrica

No está permitido abrir el hervidor de agua caliente, la caja de control ni la unidad de alimentación eléctrica.

¡ADVERTENCIA! Descarga eléctrica

Los trabajos de mantenimiento solo pueden ser realizados por técnicos cualificados y cumpliendo con las normas de seguridad.

¡ADVERTENCIA! Descarga eléctrica

Desconecte siempre el hervidor de agua caliente de la fuente de alimentación eléctrica durante cualquier tipo de trabajo.

Daños materiales, fallos de funcionamiento

Asegúrese de que el módulo de seguridad suministrado esté conectado correctamente.

Daños

Si el agua hirviendo cae continuamente sobre la superficie de un fregadero de cocina hecho de materiales compuestos, puede causar decoloraciones.

Fallos de funcionamiento, daños materiales

Revise el módulo de seguridad con regularidad para asegurarse de que funciona correctamente. Para efectuar esta revisión, gire el botón del módulo de seguridad para que el agua caiga en la bandeja colectora y compruebe si el agua de expansión cae en la bandeja colectora durante el proceso de calentamiento del hervidor de agua caliente.

BLANCO drink.hot EVOL Mono

Vista general

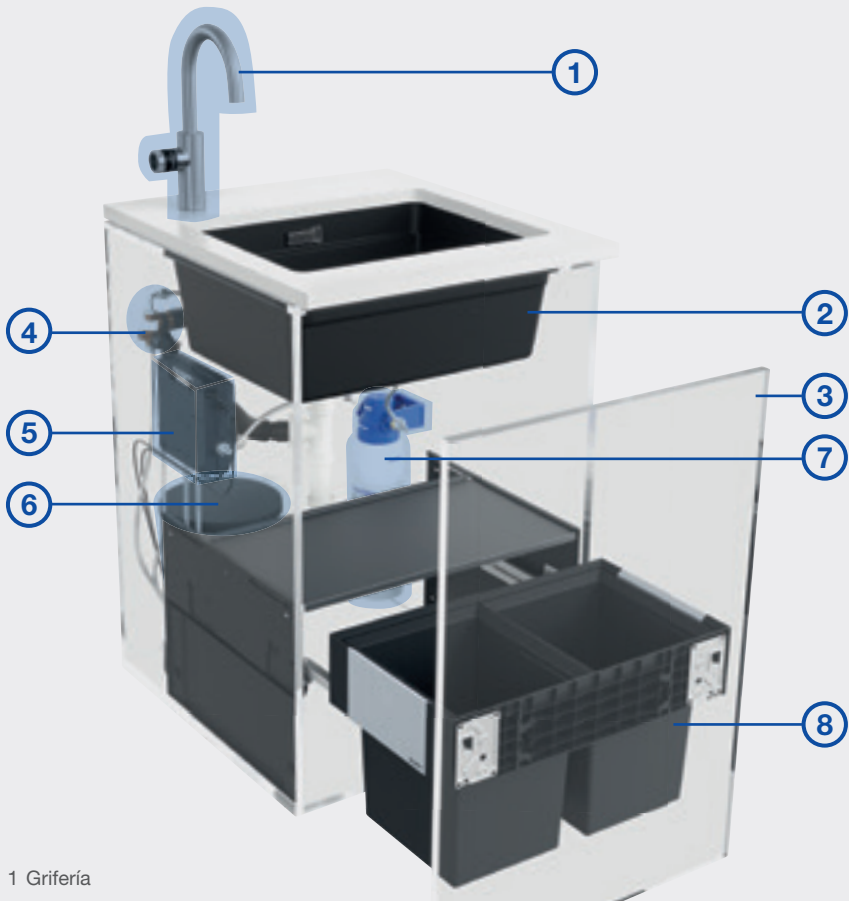

- 1 Grifería
- 2 Fregadero
- 3 Cajón
- 4 Grupo de seguridad
- 5 Caja de control con pantalla integrada
- 6 Hervidor de agua caliente

- 7 Sistema de filtro
 - 8 Sistema de gestión de residuos
- *2/3/8 no forman parte del sistema de agua caliente EVOL Mono

BLANCO drink.hot EVOL Mono

Unidad de filtro



9 Caja de control

10 Pantalla

11 Botón DISPLAY/RESET

12 Botón PROG

13 Pantalla de 4 dígitos

14 Cartucho de filtro

15 Cabezal del filtro

BLANCO drink.hot EVOL Mono

Grifería de cocina con agua caliente



- 1 Salida de agua caliente
- 2 Unidad de control de agua caliente

BLANCO drink.hot EVOL Mono

Unidad de control de agua caliente



3 Pantalla LED de modo de funcionamiento
4 Control táctil de activación (sensor)

5 Rueda de ajuste para activar el agua caliente
6 Rueda de volumen

Funcionamiento

Agua filtrada

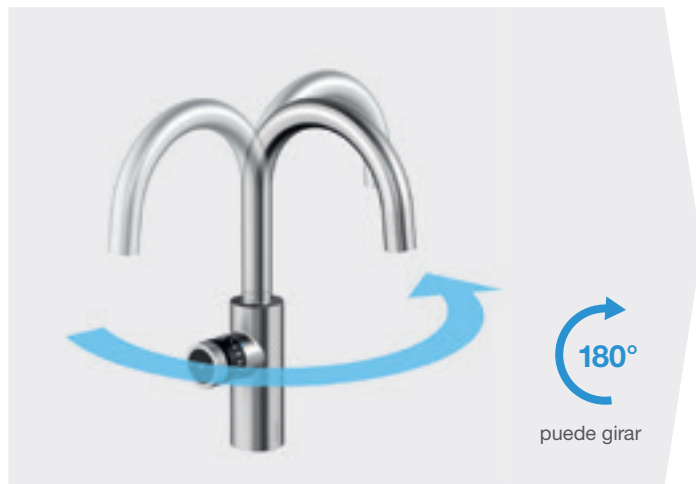

El agua caliente y el agua filtrada se dispensan a través del caño.



El flujo automático de agua puede detenerse en cualquier momento tocando el sensor lateral.



¡PRECAUCIÓN! Para prevenir daños causados por el agua, asegúrese de que el caño siempre esté situado sobre la cubeta.

Funcionamiento

Agua caliente

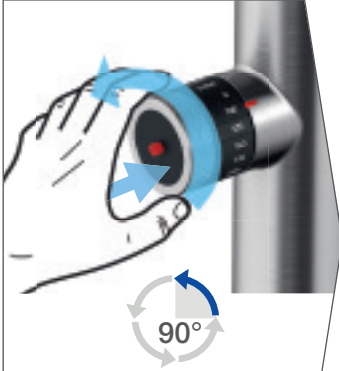

Empuje el anillo exterior hacia dentro y gírelo 90° hacia atrás.

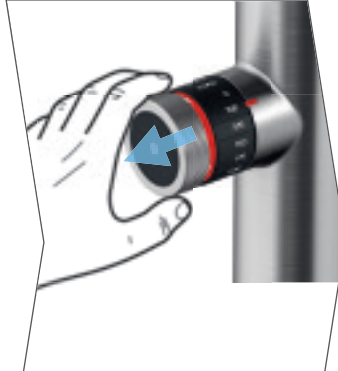

Tire del anillo exterior hacia fuera otra vez.



El modo de agua caliente está activo durante 8 segundos.

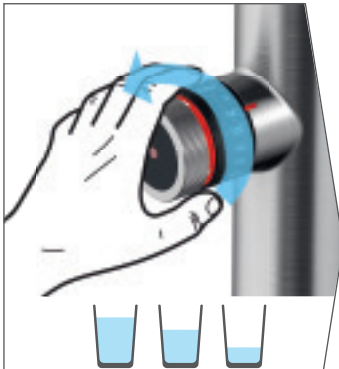

Start-stop y stop automático:
Si lo desea, ajuste la cantidad de agua caliente en mililitros.



Toque el sensor lateral durante menos de 1 segundo para dispensar la cantidad seleccionada de agua caliente.



Start-stop: Toque el sensor lateral durante más de 1 segundo para dispensar agua caliente. Al dejar de hacer contacto deja de salir agua.

El flujo automático de agua puede detenerse en cualquier momento tocando el sensor lateral.



¡PRECAUCIÓN! Para prevenir daños causados por el agua, asegúrese de que el caño siempre esté situado sobre la cubeta.

Funcionamiento

Unidad de control con LED para agua caliente

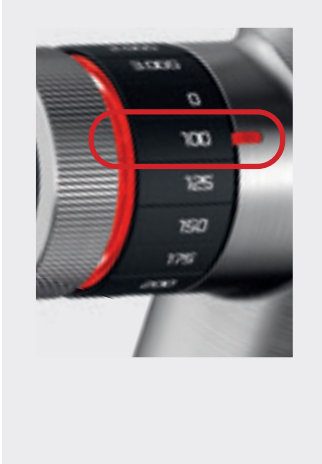

El anillo exterior y el LED se iluminan en rojo: **el modo de agua caliente** se activa durante 8 segundos.



Después de 8 segundos, el sistema cambia al **modo de filtro**: Si no ha salido agua caliente, el LED se ilumina en azul.

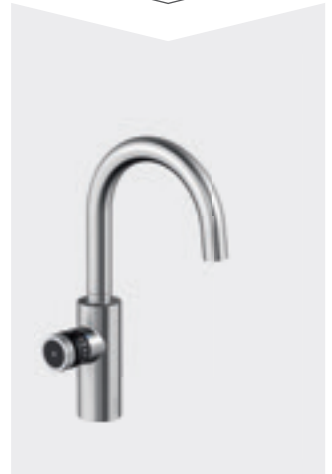
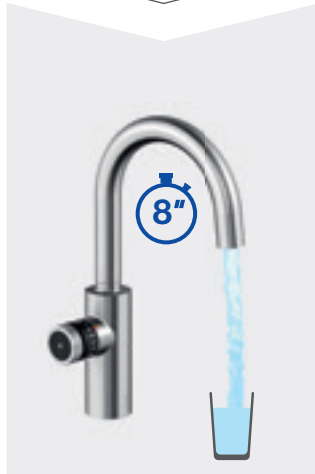

Funcionamiento

Modo de seguridad después del agua caliente

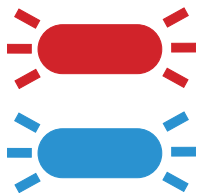
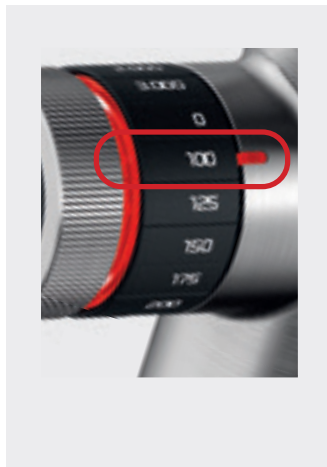

Ocho segundos después de que se haya dispensado agua caliente por última vez, el sistema cambia al **modo de seguridad**: El LED parpadea en rojo y azul alternativamente durante **5 minutos**.

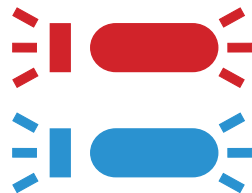

El anillo exterior y el LED se iluminan alternativamente en rojo y azul durante 3 segundos.

No saldrá agua si se toca el sensor.



El LED azul se ilumina: **el modo de filtro** está activado.

El agua filtrada puede salir como de costumbre.



¡ADVERTENCIA! Los primeros 100 ml pueden salir muy calientes. Recomendamos dejar caer los primeros 100 ml al fregadero sin usarlos.

Cambio del cartucho de filtro

Unidad de control con LED

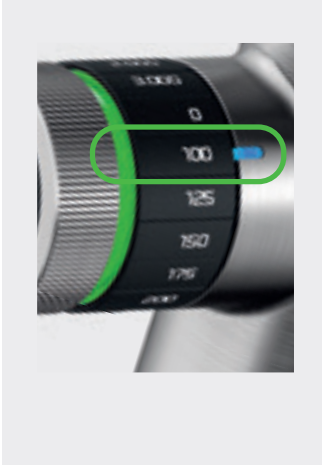

Si se deja salir agua filtrada y el LED parpadea en azul mientras que el anillo exterior parpadea en verde, esto indica que hay que cambiar el filtro.



Si se deja salir agua hirviendo y el LED parpadea en rojo mientras que el anillo exterior parpadea en verde, esto indica que hay que cambiar el filtro.



Cambio del cartucho de filtro



El filtro debe cambiarse cuando haya agotado su capacidad, **pero en todo caso debe cambiarse después de 12 meses a más tardar.**



Desenrosque el cartucho de filtro usado y elimínelo llevándolo a un punto de reciclaje.



Enrosque el nuevo cartucho de filtro y deje correr al menos 10 litros de agua filtrada, sin usarla, por el desagüe.



Marque el año y el mes en el cartucho.

Nota: Restablezca la unidad de control (pulse y mantenga pulsado el botón DISPLAY/RESET durante 3 segundos)

Cambio del cabezal del filtro



El cabezal del filtro debe cambiarse después de **60 meses a más tardar**.



Levante el filtro usado, tire de él hacia arriba en sentido diagonal y llévalo a un punto de reciclaje.



Inserte el nuevo cabezal del filtro en el mismo ángulo desde arriba hasta que se enganche y quede inclinado hacia abajo.



Marque el año y el mes en el cabezal del filtro.

Ajuste de la capacidad del filtro

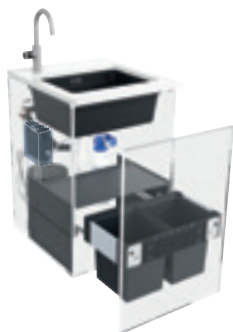

La capacidad del filtro debe reajustarse después de cambiar el cartucho de filtro.



Pulse DISPLAY/RESET durante más de 3 segundos hasta que el primer dígito parpadee en la pantalla.



Determine cuál es la capacidad del filtro consultando la sección sobre la capacidad del filtro en la documentación del filtro. Introduzca la cifra manualmente.



En el caso de filtros con tecnología de intercambio de iones, es necesario tener en cuenta la dureza del agua local para poder determinar la capacidad adecuada del filtro. Tenga en cuenta que los sistemas de ablandamiento de agua centralizados cambian el valor de dureza del agua para su hogar, que entonces ya no corresponderá al valor indicado por su empresa proveedora de agua.

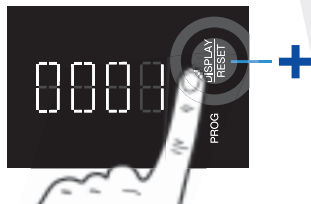

Pulse DISPLAY/RESET para aumentar el número.

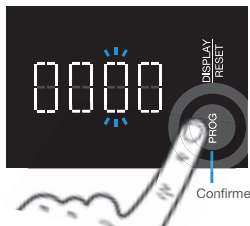

Pulse PROG para confirmar el número y pasar al siguiente dígito.

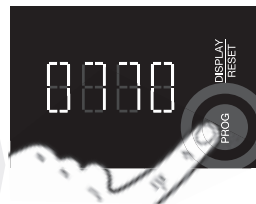

Después de introducir el número final, pulse PROG. **El ajuste está confirmado y completo.**

Hervidor de agua caliente



**Puesta en marcha,
comprobación
del sistema**



Azul intermitente:
no hay agua en el hervidor
de agua caliente



Rojo intermitente:
Proceso de calentamiento



Proceso de
calentamiento completo



Naranja intermitente:
Error del sistema

Fallos de funcionamiento

Fallos de funcionamiento	Posibles causas	Corrección del error
El LED azul en la grifería no se ilumina	- La grifería no está recibiendo electricidad	- Conecte la unidad de alimentación eléctrica de la caja de control a la red eléctrica - Compruebe las conexiones en la caja de control
	- La rueda de volumen está en "0"	- Gire la rueda de volumen y ajuste una cantidad > "0"
El agua no sale al activar el sensor	- Los tubos de conexión flexibles están torcidos - Los tubos de conexión flexibles están mal instalados - La rueda de volumen está en "0" - El cabezal del filtro está conectado en la dirección de flujo incorrecta - Hay dispositivos electrónicos delante del sensor	- Instale los tubos flexibles sin torceduras - Instale los tubos flexibles según las instrucciones de montaje - Gire la rueda de volumen y ajuste una cantidad > "0" - Compruebe si el cartucho de filtro se ha conectado contra la dirección de flujo, y cambie la dirección de flujo - Retire los dispositivos electrónicos
El modo de agua caliente no funciona	- La rueda de volumen está en "0"	- Gire la rueda de volumen y ajuste una cantidad > "0"
La cantidad de agua ajustada para el filtro o el agua caliente es muy diferente	- Fallos en la caja de control	- Desconecte la fuente de alimentación de la caja de control, espere un minuto, y luego vuelva a conectarla a la red eléctrica.
El LED de estado del hervidor se ilumina de color naranja	- Error de sistema en el hervidor	- Desconecte la fuente de alimentación del hervidor, espere un minuto, y vuelva a conectarla a la red eléctrica. Seguidamente, pulse de nuevo el botón.

Limpieza

No utilice productos de limpieza abrasivos o que contengan cloro para limpiar las superficies.

Recomendamos utilizar BLANCO DailyClean (artículo n.º 526305) para limpiar la grifería. Puede pedirlo fácilmente en la tienda online de BLANCO.

Piezas de recambio

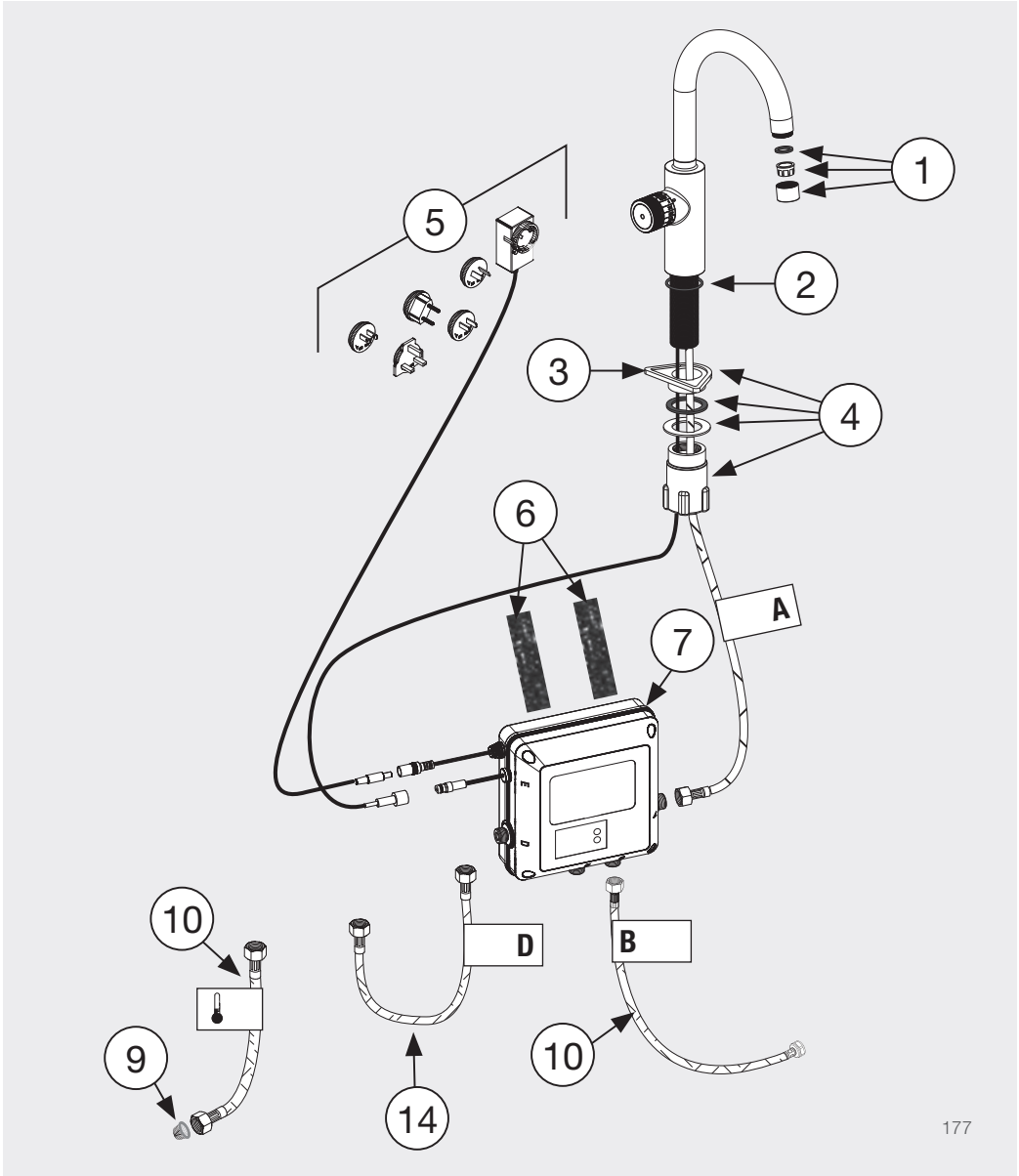

Eliminación/medio ambiente

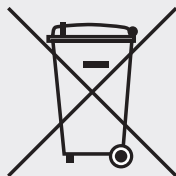

Eliminación correcta de los aparatos usados (residuos electrónicos) (En los países de la Unión Europea y otros países europeos con un sistema de recogida selectiva). El etiquetado del producto y de los accesorios y la documentación que los acompaña indican que, una vez finalizada su vida útil, el producto y los accesorios no deben eliminarse junto con los residuos domésticos normales. Elimine este aparato y sus accesorios por separado de otros residuos para evitar cualquier daño al medio ambiente o a la salud humana debido a la eliminación incontrolada de residuos. Al eliminar los aparatos usados y sus accesorios de la manera correcta,

usted contribuye al reciclaje sostenible de los recursos. Los usuarios privados deben ponerse en contacto con el minorista al que compraron el producto o con las autoridades pertinentes para determinar adónde pueden llevar el aparato usado y los accesorios para su eliminación respetuosa con el medio ambiente. Los usuarios comerciales deben ponerse en contacto con sus proveedores y proceder según los términos de su contrato de venta. Este producto y los componentes accesorios electrónicos no deben eliminarse junto con otros residuos comerciales.

Cumplimiento



El sistema cumple con los requisitos de las directivas pertinentes. Se puede solicitar a BLANCO una declaración de conformidad.

目录

客户服务	180
简介	181
安全须知	182
BLANCO drink.hot EVOL Mono	184
概览	184
过滤装置	185
热水厨房调温水龙头	186
热水控制装置	187
过滤水	188
热水	189
LED 热水控制装置	190
热水后的安全模式	191
更换滤芯	192
更换滤头	194
设置过滤器容量	195
热水锅炉	196
故障	197
清洁	197
替换零件	198
处置/环保	199
合规声明	199

客户服务

我们希望您喜欢使用我们的系统。

按此内容结构编写操作说明是为了方便用户处理
BLANCO 热水系统不应出现的任何故障。
不过，如有任何问题，请随时
联系 BLANCO 客服。

电话：+49 (0)800 4481 002

您也可以写信给我们。请使用
我们网站上的联系表格：www.blanco.com

简介

BLANCO 热水系统可过滤和加热自来水。

结果：煮沸的饮用水的味道棒极了。沸水及过滤自来水从连接的厨房调温水龙头的喷口流出。

此系统设计用于私人住宅，通常安装在厨房空间内。但也可以用于办公室或医疗机构等公共场所。在此类场所使用时对系统的清洁和维护要求较高，用户应负责满足相关要求。超出预期用途或用作其他用途均会被视为使用不当。BLANCO 对因使用不当造成的损坏不承担任何责任。

本操作说明向您介绍此系统并解释其所有功能。请仔细阅读操作说明，尤其是安全警告部分，并将操作说明与设备一起存放。操作说明中提供了可帮助理解的各种图表和描述。设备的某些详细信息可能与插图有所不同。

安装信息和要求可以在单独的安装手册中找到。如果要在其他地方安装设备，或者找不到安装说明，请联系 BLANCO 客服。

安全须知



本设备可供 8 岁以上**儿童**以及身体、感觉或精神方面有障碍的人士使用。这些用户无需事先具有相关经验或专门知识，但前提是已在监督情况下向用户展示或告知如何安全使用本设备，并且他们了解相关的风险。禁止**儿童**将本设备当作玩具。清洁和**用户维护**工作不得由**儿童**在没有监督的情况下进行。

本设备设计用于封闭式空间（通常是厨房）中的水槽。它只能连接到符合以下条件的供水系统：稳定的饮用水质量（符合当地要求），介于 2-5 巴之间的恒定输水压力，介于 5-30°C 之间的水温。

环境温度必须介于 10°C 和 30°C 之间。避免阳光直射。只能由 BLANCO 或经过 BLANCO 培训的专业技术人员对设备内部或设备进行改动。设备只能由经过培训的合格技术人员打开！

电源线必须以不会损坏的方式布置。如果电缆或插头损坏，则必须由专业人员更换。只能使用至少 16A 的保险丝和 230V / 50Hz 的永久电源将设备连接至差动电流保护的电源连接。

确保将系统安装在防霜冻的位置。组件如果冻结可能会被损坏。如有必要，请联系 BLANCO 客户服务团队。将过滤器与离子交换剂结合使用来减少水垢时，过滤器中的水富含钠，因此可能不利于婴儿或对钠敏感的人。如有必要，请咨询医生或 BLANCO 客服。

请注意适用于您所在国家/地区的所有安装或操作要求。

安全须知



小心灼伤

热水锅炉，软管和内部零件的连接件可能非常热。
旋转喷嘴时，请勿触摸其末端，因为它可能很热。

小心烫伤

您可以使用本设备直接从水龙头取沸水。因此必须特别小心。
排空热水锅炉时，热水可能会逸出。

电击警告

禁止打开热水锅炉，控制箱或电源装置。

电击警告

只能由经过培训的技术人员按照安全法规进行维护工作。

电击警告

在进行任何工作期间务必断开热水锅炉的电源。

材料损坏，故障

确保正确连接了随附的安全模块。

损坏

如果沸腾的水不断冲击由复合材料制成的厨房水槽表面，则可能导致褪色。

故障，材料损坏

定期检查安全模块以确保其正常工作。旋转安全模块上的旋钮以将水引入滴水杯中，并检查在热水锅炉加热过程中是否有膨胀水滴入滴水杯中。

BLANCO drink.hot EVOL Mono

概览

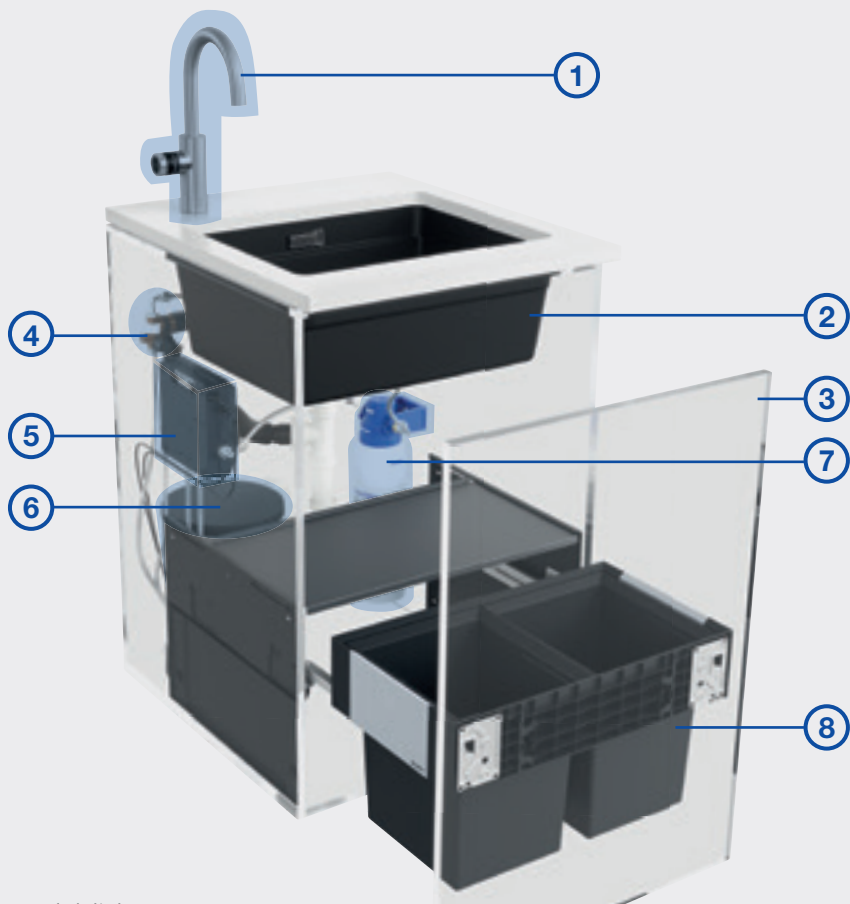

1 厨房水龙头

2 水槽

3 抽屉

4 安全总成

5 带有集成显示屏的控制箱

6 热水锅炉

7 过滤系统

8 废物管理系统

*2/3/8 非 EVOL Mono 热水系统的组成部分

BLANCO drink.hot EVOL Mono

过滤装置



9 控制箱
10 显示屏

11 DISPLAY/RESET (显示/重置) 按钮
12 PROG (程序) 按钮
13 4 位显示器

14 滤芯
15 过滤器头

BLANCO drink.hot EVOL Mono 热水厨房调温水龙头



- 1 热水出口
- 2 热水控制装置

BLANCO drink.hot EVOL Mono

热水控制装置



3 LED 工作模式显示

4 触控式触发 (传感器)

5 用于启动热水的刻度轮

6 水量轮

操作 过滤水

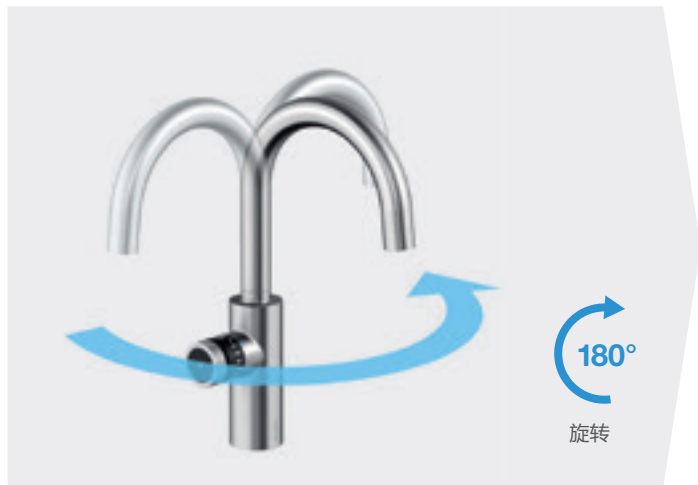

热水及过滤水从出水口流出

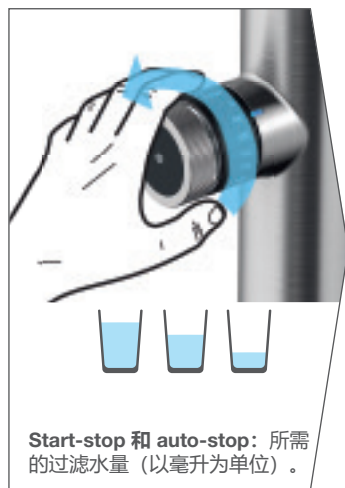

点按侧面传感器可随时停止自动出水。

小心! 为避免水造成的损害, 请确保出水口始终安装在水盆上方。

操作

热水

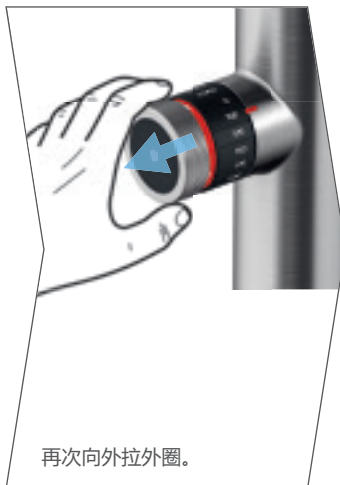
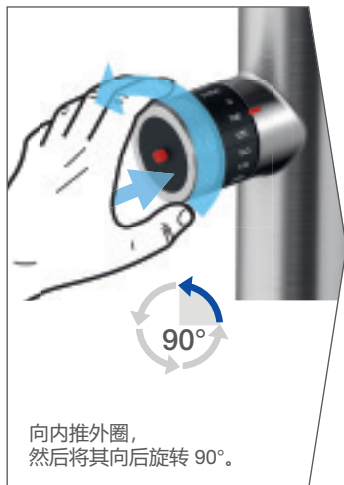

点按侧面传感器可随时停止自动出水。



小心! 为避免水造成的损害, 请确保出水口始终安装在水盆上方。

操作

LED 热水控制装置

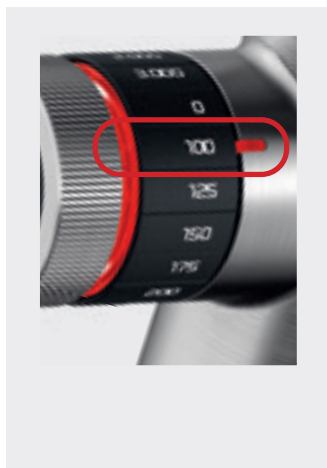

外圈和 LED 显示屏发红光：
热水模式 8 秒有效。



8 秒后，系统切换到**过滤模式**：
如果没有热水，LED 显示屏将
呈蓝色亮起。

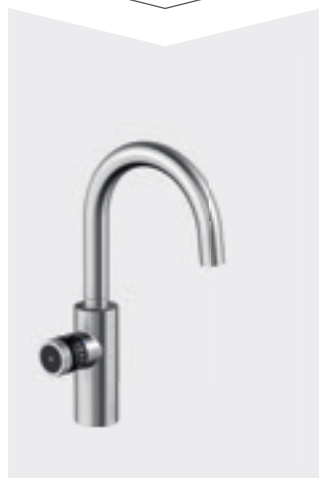
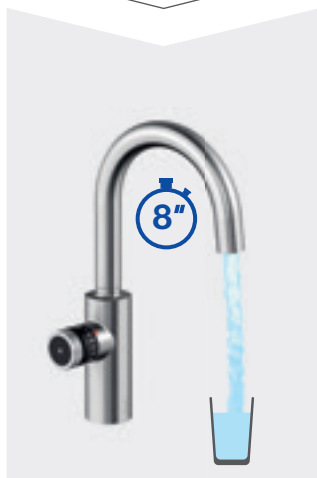

操作

热水后的安全模式

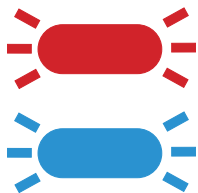
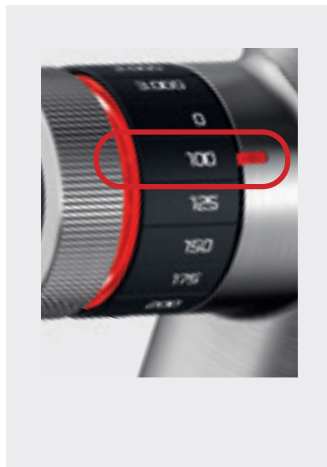

出热水 8 秒后，系统会切换到
安全模式：LED 显示屏呈红色
和蓝色交替闪烁 **5分钟**。

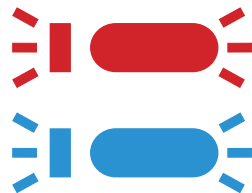

外圈和 LED 显示屏呈红色和蓝色交替闪烁 3 秒钟。

如果点按传感器，
水将不会流出。



蓝色 LED 亮起：
过滤模式开启。

过滤水可以照常流出。



警告：前 100 毫升水可能非常热。
我们建议让前 100 毫升水流入水槽，不要使用。

更换滤芯

LED 控制装置

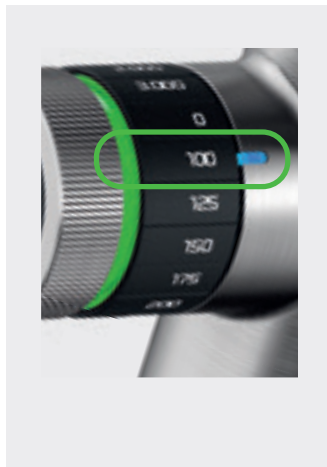

如果流出的是过滤水，并且 LED 显示屏呈蓝色闪烁，而外圈呈绿色闪烁，则必须更换过滤器。



如果流出的是沸水，并且 LED 显示屏呈红色闪烁，而外圈呈绿色闪烁，则必须更换过滤器。



更换滤芯



注：重置控制单元（按住 DISPLAY/RESET [显示/重置] 按钮 3 秒）

更换滤头

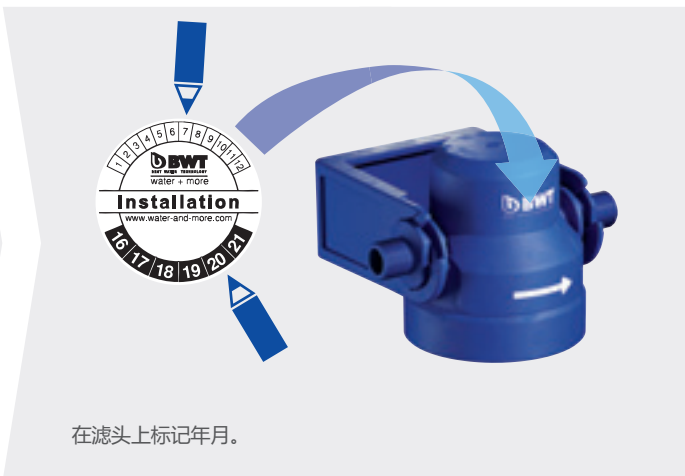

设置过滤器容量



更换滤芯后必须重置过滤器容量。



按住 DISPLAY/RESET 超过 3 秒，直到显示屏上的第一位数字闪烁。



在过滤器文档的过滤器容量部分查看过滤器容量。手动输入数字。



对于采用离子交换技术的过滤器，必须了解当地的水硬度，以便能够确定合适的过滤器容量。请注意，集中式水软化处理会改变您家的水硬度值，因此该值不再与您的水务公司提供的值一致。

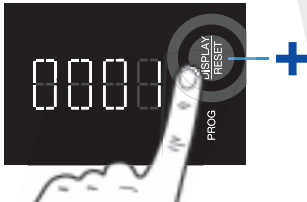

按 DISPLAY/RESET 增大数字。

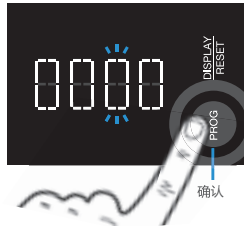

按 PROG 确认数字并切换到下一位。

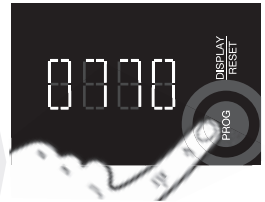

输入最后一位数字后按 PROG。设置已确认并完成。

热水锅炉



正在启动，系统检查



呈蓝色闪烁：
热水锅炉中没有水



呈红色闪烁：加热过程



加热过程完成



呈橙色闪烁：系统错误

故障

故障	可能的原因	纠错
调温水龙头的蓝色 LED 不亮	- 调温水龙头未通电	- 将控制箱的电源装置连接到市电 - 检查控制箱上的连接
	- 水量轮处于“0”位置	- 转动水量旋钮，并将量设置为大于“0”
激活传感器后水没有流出	- 软接头发生扭结 - 软接头连接错误 - 水量轮处于“0”位置 - 滤头流向连接错误 - 电子设备在传感器的前面	- 连接软管时不要扭结 - 根据组装说明连接软管 - 转动水量旋钮，并将量设置为大于“0” - 检查滤芯是否已逆着流向连接，并改变了流向 - 移开电子设备
热水模式不工作	- 水量轮处于“0”位置	- 转动水量旋钮，并将量设置为大于“0”
过滤水或热水的设定水量明显不同	- 控制箱故障	- 拔下控制箱的电源插头，等待 1 分钟，之后再将插头插上。
锅炉上的状态 LED 呈橙色发光	- 锅炉发生系统错误	- 拔下锅炉的电源插头，等待 1 分钟后将插头插上，然后再次按下按钮。

清洁

请勿用磨损性或含氯的清洁产品清洁表面。

我们建议使用 BLANCO DailyClean (货号 526305) 清洁调温水龙头。您可以从 BLANCO 在线商店轻松订购此产品。

替换零件

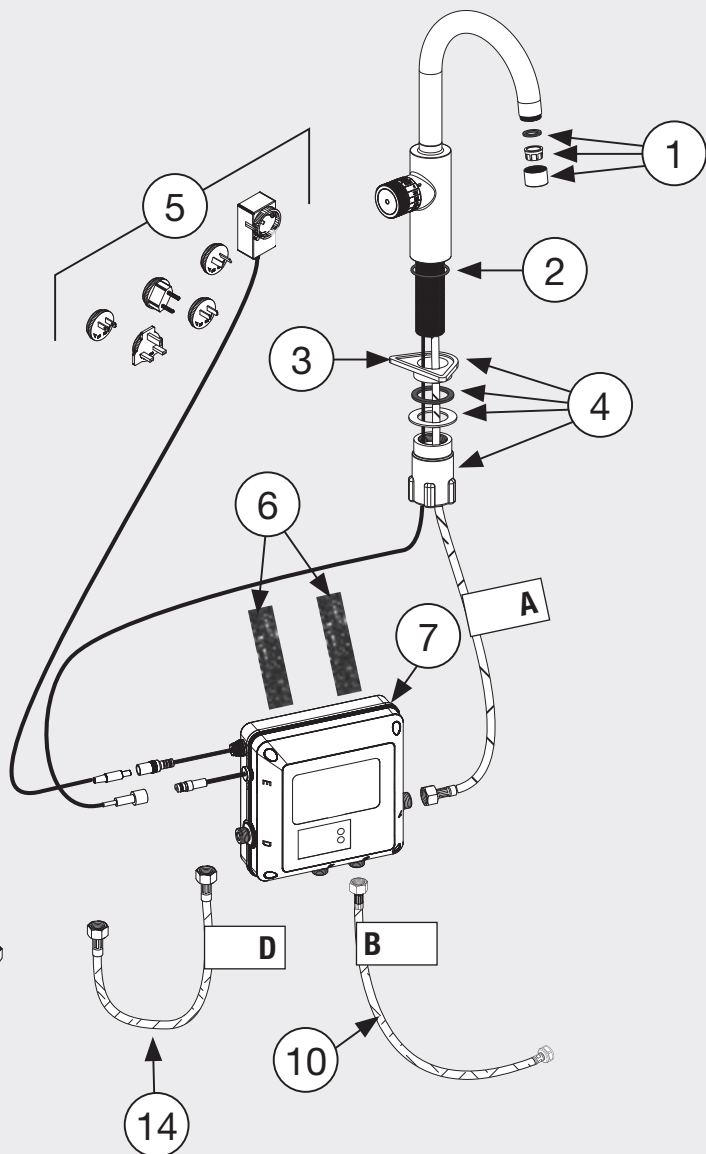

处置/环保



正确处置旧设备（电子垃圾）（在欧盟国家及其他具有单独收集系统的欧洲国家）。产品和配件上的标签及其随附文档均会指明：产品和配件在使用寿命结束后不得与普通生活垃圾一起丢弃。请将本设备及其配件与其他废物分开处置，以防不受控制的废物处置方式对环境或人体健康造成任何伤害。正确处置旧设备及其配件可以为资源的可持续循环利用做出贡献。私人用户应联系向其出售该产品的零售商或有关部门，了解可以在哪里丢弃旧设备和配件，以便进行环保处置。商业用户应联系其供应商，并按照其销售合同的条款进行处置。不得将本产品及其电子配件与其他商业废物一起丢弃。

合规声明



该系统符合有关法规的要求。
可向 BLANCO 索取合规声明。

BLANCO GmbH + Co KG
Flehinger Str. 59
75038 Oberderdingen
Germany

