

Braukmann VA2503

Montage- und Bedienungsanleitung Installation and operating instructions Mode d'emploi

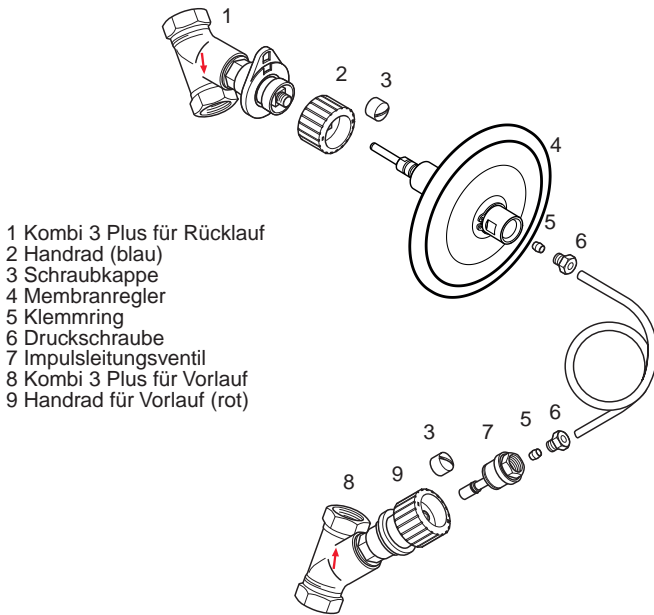

- 1 Kombi 3 Plus für Rücklauf
- 2 Handrad (blau)
- 3 Schraubkappe
- 4 Membranregler
- 5 Klemmring
- 6 Druckschraube
- 7 Impulsleitungsventil
- 8 Kombi 3 Plus für Vorlauf
- 9 Handrad für Vorlauf (rot)

- 1 Kombi 3 Plus BLUE for the return
- 2 Handwheel (blue)
- 3 Cap
- 4 Diaphragm unit
- 5 Compression ring
- 6 Compression nut
- 7 Valve for the impulse tube
- 8 Kombi 3 Plus RED for the supply
- 9 Handwheel (red)

- 1 Kombi 3 Plus - pour le retour
- 2 Volant (bleu)
- 3 Vis
- 4 Régulateur à membrane
- 5 Bague d'étanchéité
- 6 Vis de serrage
- 7 Robinet pour tube d'impulsion
- 8 Kombi 3 Plus - pour l'aller
- 9 Volant (rouge)

A

Ventil schließen /
Shut the valve /
Fermez le robinet

B

Ventil voreinstellen /
Presetting of the valve /
Préréglez le robinet

DN10 - DN25 DN32 - DN40

C

0,1
0,2
0,3 bar

Sollwert auf 0,3 bar einstellen /
Set the adjustment unit to 0.3 bar /
Réglé, à l'usine, sur 0,3 bar.

D

Sollwerteneinsteller aufstecken und einschrauben /
Screw external setting adapter onto diaphragm unit /
Visser l'adaptateur de réglage externe

E

Membranregler aufstecken und einschrauben
Senkrecht und waagrecht nach unten sind bevorzugte
Einbaulagen /
Screw in diaphragm unit. A vertical or horizontal
(pointing downward) installation is preferred /
Monter et visser le régulateur à membrane. La position
verticale ou horizontale vers le bas est préférable.

F

0,1
0,2
0,3 bar

Am Sollwerteneinsteller gewünschten Sollwert einstellen /
Set desired value at pre-setting adapter /
Régler le voleur de consigne du Δp sur l'adaptateur

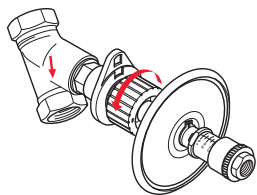
G

Ventil öffnen.
In bevorzugter Einbaulage entlüftet Ventil automatisch /
Open the valve.
When installed in recommended position, valve will bleed
automatically /
Ouvrir le robinet.
Quand le régulateur est monté en position verticale ou
horizontale vers le bas, l'air est purgé automatiquement

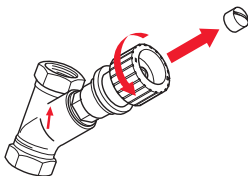
H

Ventil öffnen /
Open the valve /
Ouvrez le robinet

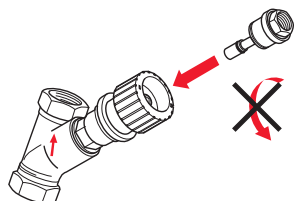
I

Achtung, nicht einschrauben! /
Attention, do not screw in valve for the impulse tube! /
Attention, ne montez pas le robinet pour tube
d'impulsion!

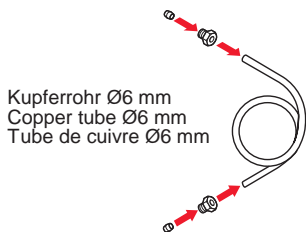
J

Kupferrohr Ø6 mm
Copper tube Ø6 mm
Tube de cuivre Ø6 mm

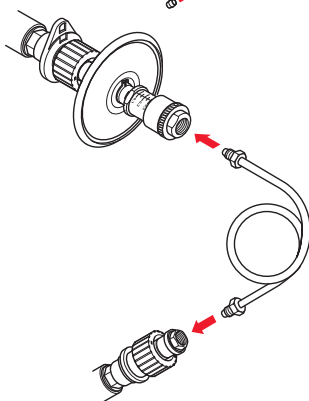
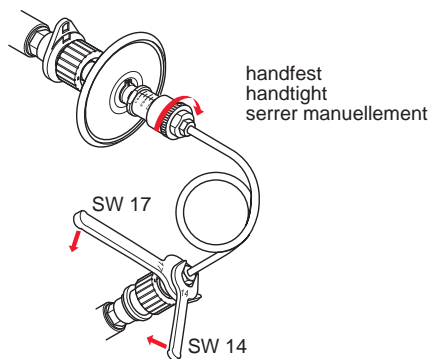
K**L**

handfest
handtight
serrer manuellement

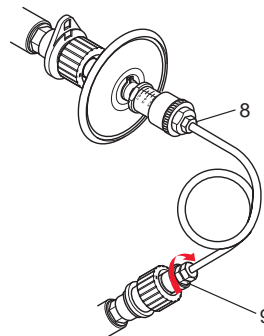
M

Impulsleitungsventil (9) einschrauben bis an (8) Wasser
austritt; (sonst Druckschraube am Membranregler lösen
bis Wasser austritt) dann Druckschraube wieder
festschrauben /
Screw in valve for the impulse tube (9) until water leaks
at (8), (otherwise loosen nut on diaphragm unit until
water leaks) then tighten nut again /
Vissez le robinet pour tube d'impulsion (9) jusqu'à ce
que l'eau sorte en (8), (sinon desserrez la vis de
serrage du régulateur à membrane jusqu'à ce que l'eau
sorte) resserrez la vis de serrage

N

Entleerung:
Membranregler abmontieren, gleichzeitiges Entleeren
(bzw. Einzelentleerung) am roten sowie dem blauen
Ventil möglich /
Drainage:
Screw off diaphragm unit. Now drainage at red and/or
blue valve is possible /
Vidange:
Démontage du régulateur à membrane, vidange par les
vannes rouges et bleues, séparément ou ensemble

Manufactured for
and on behalf of
Pittway Sàrl, Z.A., La Pièce 4,
1180 Rolle, Switzerland
by its authorised representative
Ademco 1 GmbH

For more information
homecomfort.resideo.com/europe

Ademco 1 GmbH, Hardhofweg 40,
74821 MOSBACH, GERMANY

Phone: +49 6261 810
Fax: +49 6261 81309