

DT4R

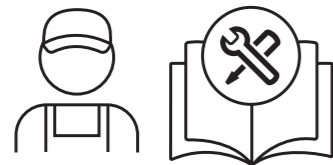

EN NL FR DE IT ES PT
BG CZ HU PL RO SK TR

Scan the QR Codes

NL Scan de QR-codes / FR Scannez le QR code / DE Scannen Sie die QR-Codes
IT Scansiona i codici QR / ES Escanear los códigos QR / PT Digitalize os códigos QR
BG Сканирайте QR кодовете / CZ Naskenujte QR kódy / HU Olvassa be a QR-kódot
PL Zeskanuj kody QR / RO Scanați codurile QR / SK Naskenujte QR kódy
TR QR Kodlarını Tara

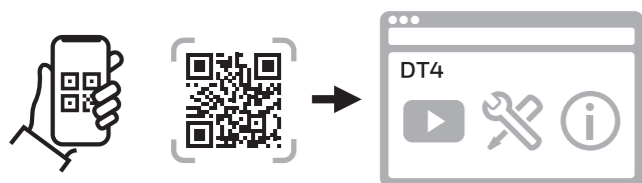

<https://hwllhome.co/eu-dt4>



EN Must be installed by a competent person. To ensure your safety make sure the mains power is switched OFF before accessing wiring.

NL Dient te worden geïnstalleerd door een hiervoor opgeleid persoon. Zorg voor uw veiligheid en schakel de hoofdstroom UIT vóór u begint aan de bedrading.

FR L'installation doit être réalisée par une personne compétente. Par mesure de sécurité, assurez-vous que l'alimentation électrique générale est coupée avant de toucher à un câble.

DE Muss von Fachpersonal installiert werden. Zu Ihrer eigenen Sicherheit die Stromversorgung ABSCHALTEN, bevor die Kabel angeschlossen werden.

IT L'installazione deve essere eseguita da una persona qualificata. Per la vostra sicurezza verificare che la rete elettrica sia staccata prima di accedere al cablaggio.

ES La instalación debe ser realizada por personal cualificado. Par garantizar su seguridad, asegúrese de que la corriente esté DESCONECTADA antes de acceder a los cables.

PT Deve ser instalado por uma pessoa competente. Para garantir a sua segurança, certifique-se de que a alimentação principal esteja DESLIGADA antes de aceder à fiação.

BG Трябва да се инсталира от компетентно лице. За да гарантирате безопасността си, се уверете, че мрежовото захранване е изключено, преди да работите по проводниците.

CZ Instalaci musí provádět pouze kvalifikovaná osoba. K zajištění bezpečnosti je před manipulací s kabely nutné vypnout hlavní přívod elektrické energie.

HU A beüzemelés csak szakértő szerelő végezheti. A biztonsága érdekében győződjön meg róla, hogy megfelelően áramtalanított a vezetékek bekötése előtt.

PL Instalacja musi być wykonana przez wykwalifikowaną osobę. Ze względów bezpieczeństwa nie wolno manipulować okablowaniem przed odłączeniem urządzenia od zasilania.

RO Dispozitivul trebuie instalat de o persoană calificată. Pentru siguranța dvs., aveți grijă ca alimentarea cu energie electrică să fie OPRITĂ înainte să umblați la fire.

SK Inštaláciu smie vykonať iba kvalifikovaná osoba. Zabezpečte svoju bezpečnosť a pred manipuláciou s káblami a elektrickým zapojením sa uistite, že je sieťové napájanie vypnuté.

TR Kurulum, yetkin bir kişi tarafından yapılmalıdır. Güvenliğinizin garantiye alınması için, kablo bağlantısına erişmeden önce ana şalterin kapatıldığınından emin olun.

Application

NL Toepassing / FR Application / DE Anwendung / IT Applicazione / ES Aplicación
PT Inscrição / BG Приложение / CZ aplikace / HU Alkalmazás
PL Zastosowanie / RO Aplicații / SK Aplikácia / TR Uygulama

On/off boiler (230V)

NL -
FR Chaudière classique
DE Heizkessel OHNE Steuereingang
IT Caldaia base
ES Caldera sin contacto para termostato
PT Caldeira liga/desliga
BG Котел вкл./изкл.
CZ Zdroj tepla ZAP/VYP
HU Kazán bekötés Be-/Ki
PL Kocioł włącz/wyłącz
RO Cazan on/off
SK Kotel s riadením ZAP/VYP
TR Açma-kapama kazan

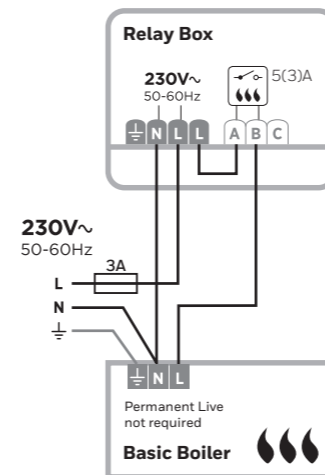

Combi boiler

NL Aan/uit cv-ketel
FR Chaudière combinée
DE Heizkessel MIT Steuereingang
IT Caldaia combinata
ES Caldera con contacto para termostato
PT Caldeira combinada
BG Комбиниран котел
CZ ZAP/VYP beznapřetový kontakt
HU Kombikazán
PL Kocioł dwufunkcyjny
RO Cazan Combi (incalzire + acm)
SK Kotel s riadením kotel
TR Kombi

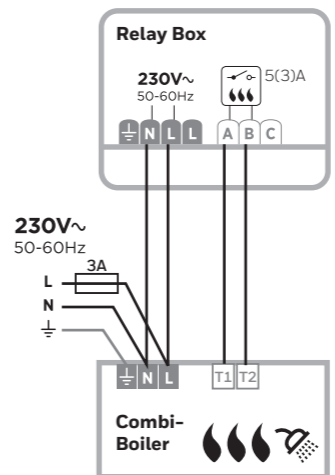

Heat Pump

NL Warmtepomp
FR Pompe à chaleur
DE Wärmepumpe
IT Pompa di calore
ES Bomba de calor
PT Bomba de calor
BG Термомопа
CZ Tepelné čerpadlo
HU Hőszivattyú
PL Pompa ciepła
RO Pompa de caldura
SK Tepelné čerpadlo
TR Isı pompası

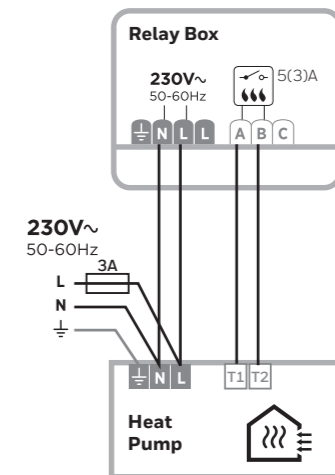

2-Port Zone Valve

NL 2 & 3-wegzoneklep
FR Vanne de zone 2 ports
DE Durchgangs-Zonenventil
IT Valvola di zona a 2 vie
ES Válvula de zona de 2 vías
PT Válvula de Zona de 2 Portas
BG Двупътен зонов вентил
CZ Pohon ventilu OTV/ZAV (230V)
HU Kétutú zónaszелеp
PL 2-drogowy Zawór Strefowy
RO Vana de zonă cu 2 cai
SK 2-cestný zónový ventil
TR 2 Portlu Bölge Valfleri

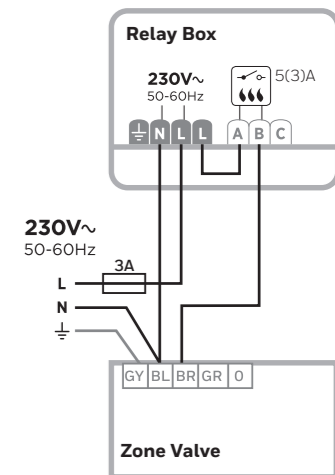

1

Install the Relay Box

NL Bedragen van de RF module
FR Câblage de la boîte de réception
DE Empfängerbox verdrahten
IT Installare il relè
ES Cablee la caja de recepción
PT Instale a caixa de relés
BG Инсталиране на релейния модул
CZ Instalace spínací jednotky
HU A kazánvezérlő modul telepítése
PL Montaż modułu załączającego
RO Instalarea modulului de releu wireless
SK Inštalácia reléového modulu
TR Rôle Kutusunu Kurma

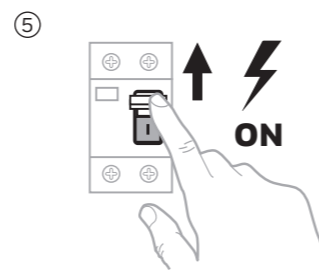
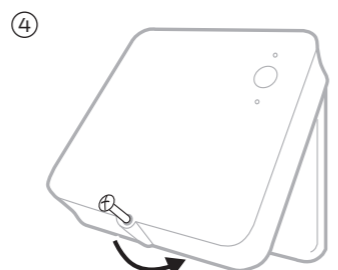
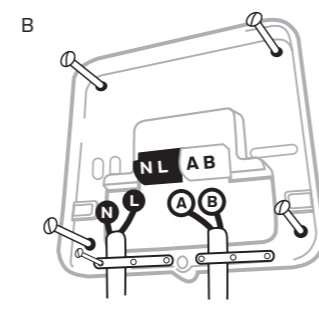
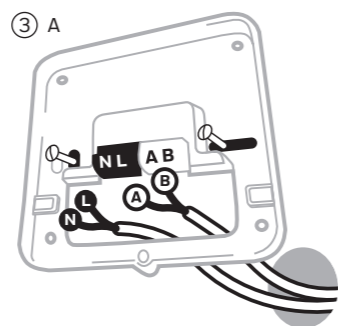
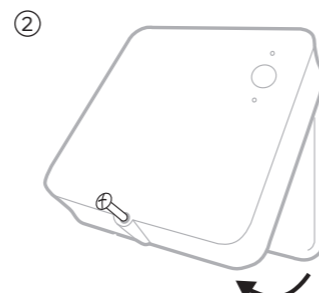
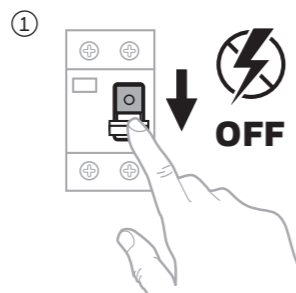
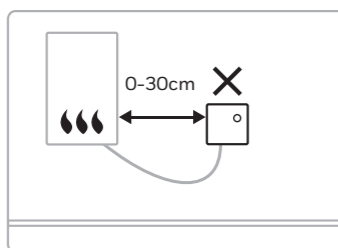
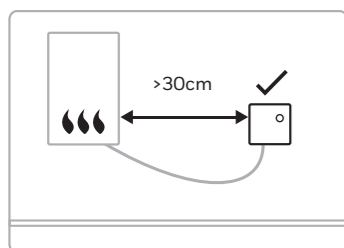
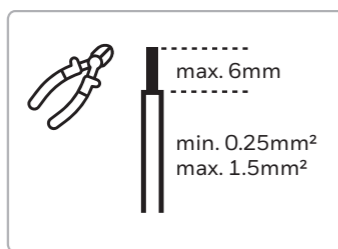

2

Install the Thermostat

NL Installeer de thermostaat
FR Installer le thermostat
DE Installieren Sie den Thermostat
IT Installa il termostato
ES Instale el termostato
PT Instale o termostato
BG Инсталиране на термостата
CZ Instalace termostatu
HU A termosztát beüzemelésé
PL Montaż termostatu
RO Instalați termostatul
SK Inštalácia termostatu
TR Termostatın Kurulumu

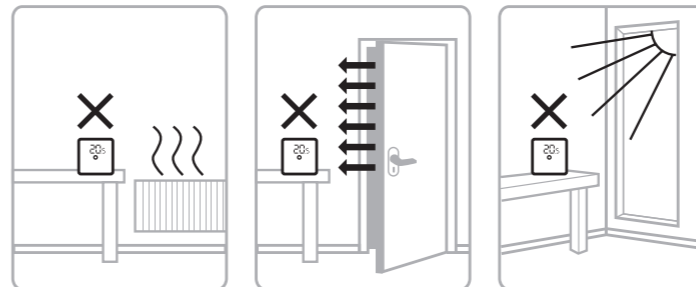
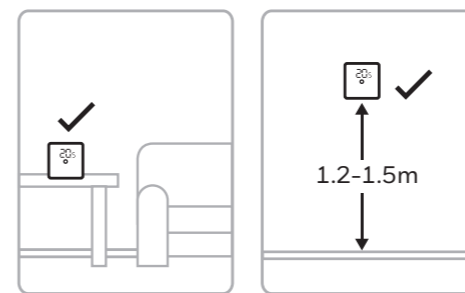

6 A.

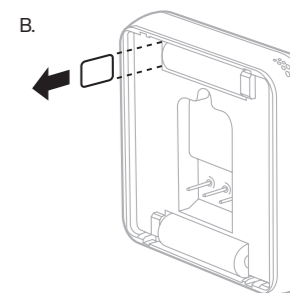
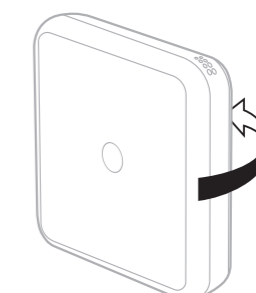

2 A.

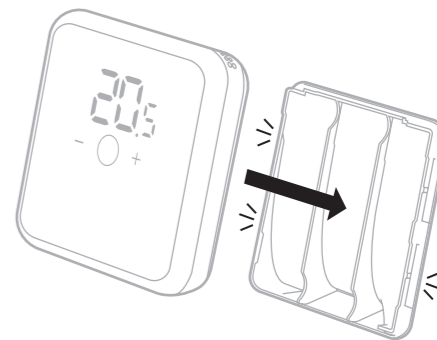

B.

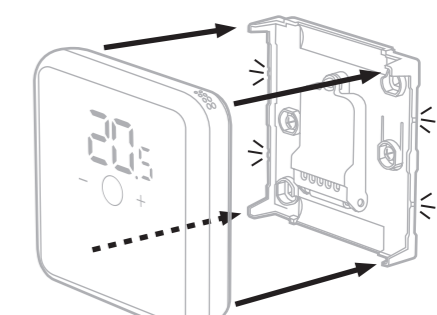

3

Installer Menu

- NL Installateursmenu
- FR Menu Installateur
- DE Installationsmenü
- IT Menu Installatore
- ES Menú del instalador
- PT Menu do instalador
- BG Меню на инсталатора
- CZ Instalační menu
- HU Telepítői menü
- PL Menu instalacyjne
- RO Meniul Instalator
- SK Inštaláčn é menu
- TR Kurulum Menüsu

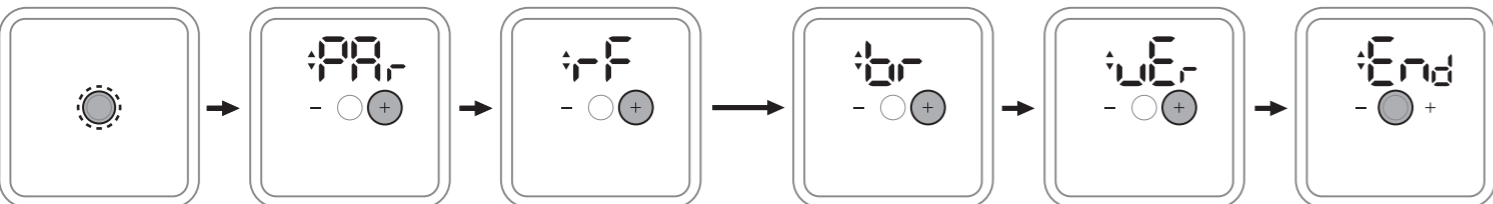

5s

Parameters

- NL Parameters
- FR Paramètres
- DE Parameter
- IT Parametri
- ES Parámetros
- PT Parâmetros
- BG Параметри
- CZ Parametry
- HU Paraméterek
- PL Parametry
- RO Parametri
- SK Parametre
- TR Parametreler

RF Settings

- NL Draadloze instellingen
- FR Paramètres RF
- DE Funk-Einstellungen
- IT Impostazioni RF
- ES Ajustes RF
- PT Definições
- BG RF настройки
- CZ Nastavení bezdrátové komunikace
- HU RF beállítások
- PL Komunikacja bezprzewodowa
- RO Setări comunicare wireless RF
- SK Nastavenie bezdrôtovej komunikácie
- TR RF Ayarları

Display Brightness

- NL Helderheid weergeven
- FR Luminosité de l'affichage
- DE Bildschirmhelligkeit
- IT Luminosità display
- ES Brillo de la pantalla
- PT Brilho da tela
- BG Яркост на дисплея
- CZ Jas displeje
- HU Kijelző fényereje
- PL Jasność wyświetlacza
- RO Luminozitate afişaj
- SK Jas displeja
- TR Ekran parlaklığı

Software Version

- NL Software versie
- FR Version du logiciel
- DE Softwareversion
- IT Versione software
- ES Versión del software
- PT Versão do software
- BG Софтуерна версия
- CZ Verze softwaru
- HU Szoftver verzió
- PL Wersja oprogramowania
- RO Versiune software
- SK Verzia softvéru
- TR Yazılım versiyonu

Exit

- NL Uitgang
- FR Sortir
- DE Exit
- IT Uscita
- ES Salir
- PT Saída
- BG Изход
- CZ Výstup
- HU Kilépés
- PL Wyjście
- RO Ieşire
- SK VYCHOD
- TR çıkış

4

RF Communication Test

- NL Draadloze communicatietest
- FR Test de communication sans fil
- DE Test der drahtlosen Kommunikation
- IT Test di comunicazione wireless
- ES Prueba de comunicación RF
- PT Teste de comunicação RF
- BG Тест за безжична комуникация
- CZ Test bezdrátové komunikace
- HU Vezeték nélküli kommunikáció teszt
- PL Test komunikacji bezprzewodowej
- RO Test de comunicare wireless
- SK Test bezdrôtovej komunikácie
- TR Kablosuz İletişim Testi



5s

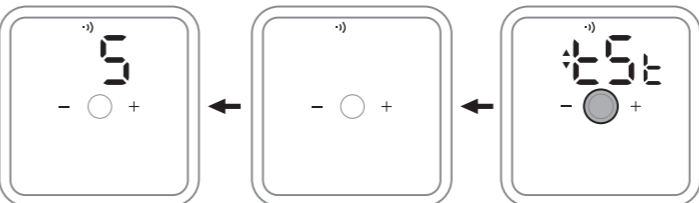

1, 2, 3, 4, 5

1= [signal strength icon] 5= [signal strength icon]



The Thermostat and Relay Box in this pack are pre-bound.

- NL De thermostaten RF Module in deze verpakking zijn al aan elkaar toegegezen
- FR Communication sans fil est préétablie entre le thermostat et le boîtier relais
- DE Der thermostat und die Empfängerbox in dieser Packung sind durch werkseitige Kopplung bereits miteinander verbunden
- IT Il termostato e il modulo relé incluso sono pre-associati
- ES El termostato y el receptor de este pack están vinculados
- PT O termostato e a caixa de relés deste pacote são pré-fixados
- BG Термостат и релейна кутия в тази опаковка са предварително опознати.
- CZ Termostat a spínač jednotka v balení jsou spárovány z výroby
- HU A csomagban lévő termostátot és kazánvezérlő modult előzetesen, gyárilag összerakították.
- PL Termostat i moduł załączający w tym pakiecie są wstępnie powiązane.
- RO Termostatul și caseta releu din acest pachet sunt pre-legate.
- SK Termostatická a reléová skrinka v tomto balení sú vopred viazané.
- TR Bu paketteki Termostat ve Röle Kutusu önceden bağlanmıştır.



Wireless Binding Instructions

- NL Instructies voor draadloze koppeling
- FR Instructions de liaison sans fil
- DE Anleitung zu Funkverbindungen
- IT Istruzioni associazione wireless
- ES Instrucciones para vinculación inalámbrica
- PT Instruções de ligação sem fio
- BG Инструкции за безжично съдвяване
- CZ Návod pro párování bezdrátových prvků
- HU Vezeték nélküli párosítási utasítások
- PL Instrukcja bezprzewodowego powiązania
- RO Instrucțiuni de împerechere wireless
- SK Pokyny na bezdrôtové párovanie
- TR Kablosuz eşleştim talimatları

<https://hwllhome.co/eu-dt4-rf-rebind>

5

Parameters

- NL Parameters
- FR Paramètres
- DE Parameter
- IT Parametri
- ES Parámetros
- PT Parâmetros
- BG Параметри
- CZ Parametry
- HU Paraméterek
- PL Parametry
- RO Parametri
- SK Parametre
- TR Parametreler



HC	EN Heat, Cool, Heat/Cool Mode / NL Verwarmen, Koelen, Verwarmen/Koelen modus FR Mode chaud, froid, chaud/froid / DE Modus Heizen, Kühlen, Heizen/Kühlen IT Modalità caldo, freddo, caldo/freddo / ES Modo calor, frío, calor/frío PT Modo Calor, Frio, Calor/Frio / BG Режим на отопление, охлаждане, отопление/охлаждане CZ Vytápění, chlazení, vytápění/chlazení / HU Fűtés, Hűtés, Fűtés/Hűtés üzemmód PL Tryb grzania, chłodzenia, grzania/chłodzenia / RO Mod Încălzire, Răcire, Încălzire/Răcire SK Kúrenie, Chladenie, Kúrenie/Chladenie / TR Isıtma, Soğutma, Isıtma/Soğutma Modu	H, C, HC
Ot	EN Minimum On Time / NL Minimale per tijdsduur FR Durée minimale de marche / DE Min. Einschaltzeit IT Tempo minimo di accensione / ES Tiempo mínimo de encendido PT Tempo mínimo ligado / BG Мин. на време CZ Minimální čas sepnutí / HU Minimális bekapcsolási idő PL Minimalny czas włączenia / RO Timpul minim cat cazanul e mentinut pornit SK Min. čas zapnutia / TR Min. Zamanı	1, 2, 3, 4, 5, 10, 15, 20, 25, 30
OFt	EN Minimum Off Time / NL Minimale uit tijd FR Temps d'arrêt minimal / DE Minimale Ausschaltzeit IT Tempo minimo di spegnimento / ES Tiempo mínimo de apagado PT Tempo mínimo de inatividade / BG Минимално време за изключване CZ Minimální doba vypnutí / HU Minimális kikapcsolási idő PL Minimalny czas wyłączenia / RO Timp minim echipament Oprit SK Minimálna doba vypnutia / TR Minimum Kapatma Süresi	0, 1, 5, 10
Cr	EN Cycle Rate / NL Snelheidverwarmingscyclus FR Cycle de chauffage / DE Aufheiz-Zyklusrate IT Frequenza ciclo di riscaldamento / ES Frecuencia de los ciclos PT Taxa de Ciclo / BG Скорост на цикъла CZ Rychlost cyklu / HU Ciklusarány PL Szybkość cyklu / RO Rata ciclului SK Rychlost cyklu / TR Döngü Oranı	3, 6, 9, 12

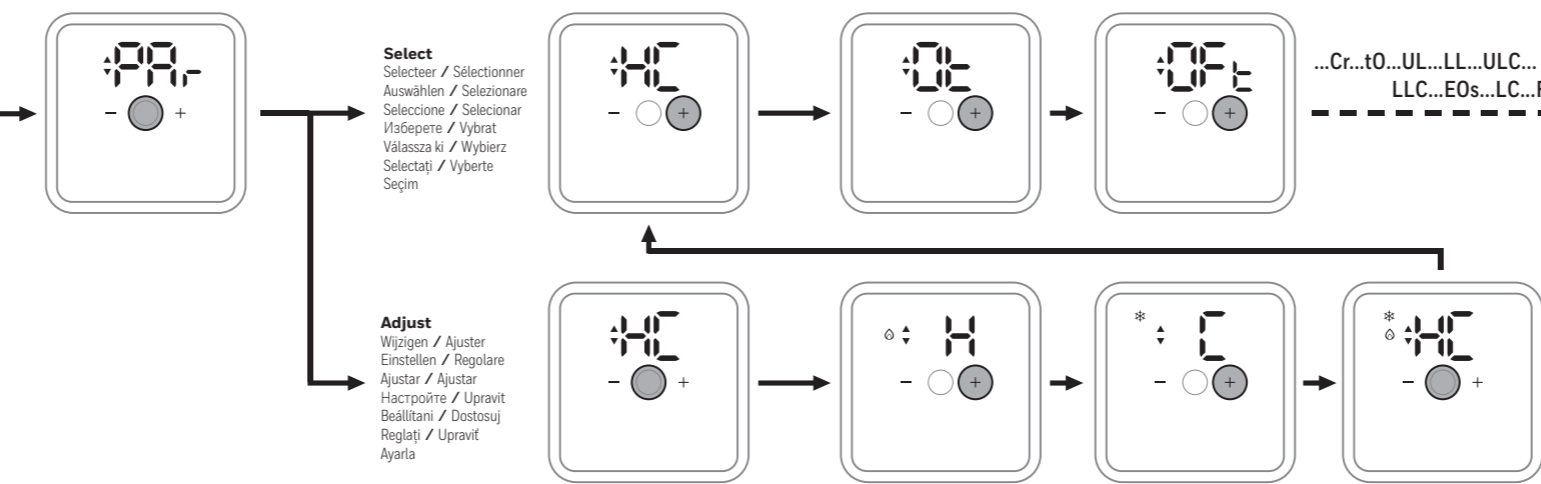

Select
Selecteer / Sélectionner
Auswählen / Selezionare
Seleccione / Seleccionar
Избегете / Vybrat
Válassza ki / Wybierz
Selectați / Vyberte
Seçim

Adjust
Wijzigen / Ajuster
Einstellen / Regolare
Ajustar / Ajustar
Настройте / Upravit
Beállítani / Dostosuj
Reglați / Upravit
Ayarla

Exit
Uitgang / Sortir
Exit / Uscita
Salir / Saída
Изход / Výstup
Kilépés / Wyjście
Ieşire / VYCHOD
çıkış

t0	EN Temperature Offset / NL Afwijking temperatuurweergave FR Calibrage sonde / DE Offset für Temperaturanzeige IT Offset temperatura / ES Compensación de temperatura en pantalla PT Compensação de Temperatura / BG Корекция на температурата CZ Kalibrace měřené teploty / HU Hőmérséklet eltolás PL Przesunięcie temperatury / RO Compensarea temperaturii SK Posun teploty / TR Sic. Sapması	-3.0 ... +3.0°C (0.0)
UL	EN Upper Limit (heat) / NL Hoogste temperatuurlimiet FR Limite supérieure de / DE Obere Temperaturgrenze IT Limite superiore / ES Limite superior PT Limite superior / BG Горна граница CZ Nejvyšší teplota / HU Felső korlát PL Maksymalna temperatura / RO Limita superioară SK Horná hranica / TR Üst Sınır	19 ... 35°C
LL	EN Lower Limit (heat) / NL Laagste temperatuurlimiet FR Limite inférieure / DE Untere Temperaturgrenze IT Limite inferiore / ES Limite inferior PT Limite inferior / BG Долна граница CZ Nejnižší teplota / HU Alsó korlát PL Minimalna temperatura / RO Limita inferioară SK Dolná hranica / TR Alt Sınır	5 ... 19°C
ULc	EN Upper Limit (cool) / NL Hoogste temperatuurlimiet FR Limite supérieure de / DE Obere Temperaturgrenze IT Limite superiore / ES Limite superior PT Limite superior / BG Горна граница CZ Nejvyšší teplota / HU Felső korlát PL Maksymalna temperatura / RO Limita superioară SK Horná hranica / TR Üst Sınır	27 ... 35°C
LLc	EN Lower Limit (cool) / NL Laagste temperatuurlimiet FR Limite inférieure / DE Untere Temperaturgrenze IT Limite inferiore / ES Limite inferior PT Limite inferior / BG Долна граница CZ Nejnižší teplota / HU Alsó korlát PL Minimalna temperatura / RO Limita inferioară SK Dolná hranica / TR Alt Sınır	5 ... 27°C
EOs	EN Eco Offset / NL Besparingsinstelling FR Offset mode ECO / DE Eco-Verschiebung IT Setpoint di economia / ES Diferencial modo Económico PT Compensação Ecológica / BG Икономична компенсация CZ Nastavení ECO režimu / HU Gazdaságos beállítás PL Nastawa trybu ECO / RO Eco Offset SK Nastavenie ECO režimu / TR Ekonomik Mod Ayar Noktası	-3.0 ... +3.0°C (-2.0)

LC	EN Failsafe Mode / NL Failsafe modus FR Mode Sécurité / DE Störungssicherer Modus IT Modalità di autoprotezione / ES Modo a prueba de fallos PT Modo à prova de falhas / BG Отказоустойчив CZ Bezpečnostní funkce / HU Biztonsági üzemmód PL Działanie awaryjne / RO Siguranță în caz de avarie SK Zabezpečenie pri výpadku / TR Bozulma Korumalı	0 = Disabled / Deactiveren Désactivé / Deaktiviert Disattivare / Desactivado Desabilitado / Деактивиран Zakázáno / Letiltva Wyłączone / Dezactivat Zakázán / Devre Dışı 1 = Enabled / Activeren Activé / Aktivieren Attivare / Activado Habilitado / Активиран Povolené / Engedélyezve Włączone / Activat Povolené / Devrede
FS	EN Factory Reset / NL Terugzetten naar fabrieksinstellingen FR Rétablissement des réglages usine / DE Werkseinstellungen wiederherstellen IT Ripristina impostazioni di fabbrica / ES Restaurar valores de fábrica PT Restauração de valores de fábrica / BG Фабрично нулиране CZ Reset do továrního nastavení / HU Gyári beállítások visszaállítás PL Przywrócenie ustawień fabrycznych / RO Resetare la opțiunile din fabrică SK Reset na výrobné nastavenia / TR Fabrika Ayarlarına Sıfırlama	0, 1 = Reset / Resetten Rétablir / Zurücksetzen Ripristina / Restaurar Redefinir / Нулиране Resetovat / Visszaállítás Reset / Resetare / Resetovat / Sifirla
End	EN Exit / NL Uitgang FR Sortir / DE Exit IT Uscita / ES Salir PT Saída / BG Изход CZ Výstup / HU Kilépés PL Wyjście / RO Ieşire SK VYCHOD / TR çıkış	