

Edition 400

31582210100 Waschtischunterbau

PRODUKT



ZEICHNUNG

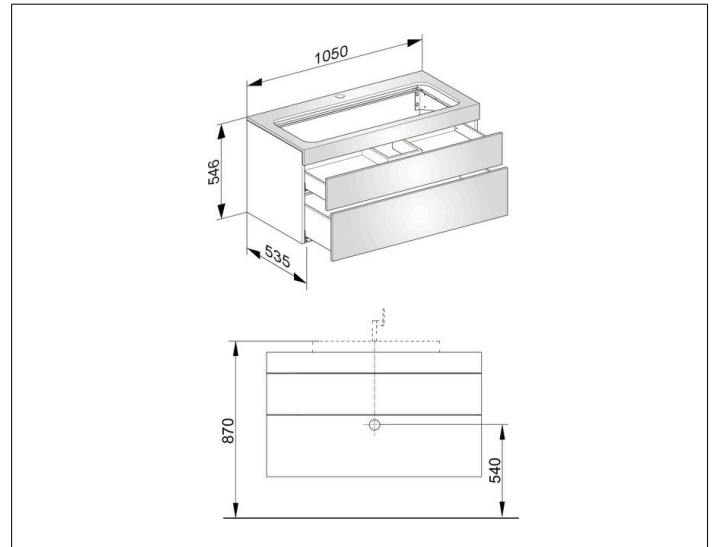

OBERFLÄCHE

weiß Hochglanz/weiß Hochglanz

ABMESSUNG

1050 x 546 x 535 mm