

Plan Care

34901010700 Haltegriff

PRODUKT



ZEICHNUNG

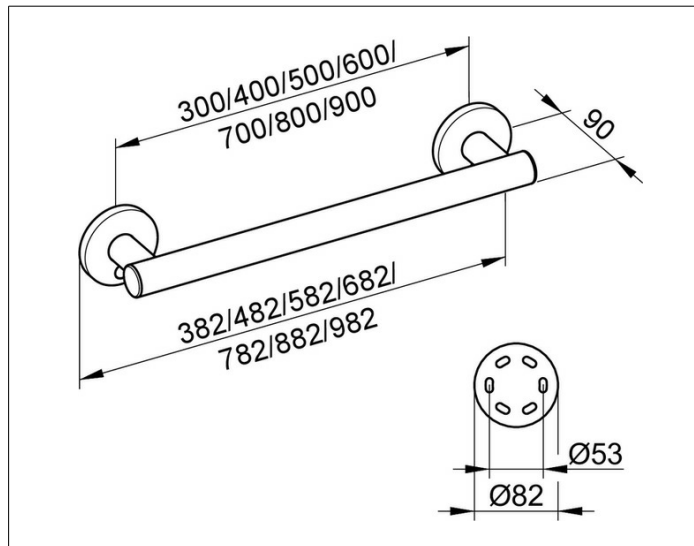

PRODUKTBESCHREIBUNG

zur waagerechten oder senkrechten Montage

OBERFLÄCHE

verchromt

ABMESSUNG

782 mm

AUSSCHREIBUNGSTEXT

KEUCO PLAN CARE Haltegriff 34901010700
hochglanzverchromter Haltegriff
in ästhetischem, funktionalem und ergonomischem Design,
zur waagerechten oder senkrechten Montage,
bis 115 kg belastbar, antistatisch, leicht zu reinigen,
Rohrdurchmesser 33 mm, Rosettendurchmesser 82 mm,
Achismaß 700 mm, Gesamtbreite von 782 mm,
Ausladung 90 mm,
Der Haltegriff wird verdeckt angebracht,

Im Lieferumfang enthalten:
Befestigungs-Set 1 Art.-Nr. 34990000100 (je 1 x pro Wandbefestigung)
Der Griff ist Bauart geprüft

Weitere Befestigungs-Sets
(je nach Ankergrund/Mauerwerk):
Befestigungs-Set 4 (Art.-Nr. 34990000200) oder
Befestigungs-Set 7 (Art.-Nr. 34993000200)
Bitte zusätzlich bestellen
(jeweils 1x pro Wandhalterung)