

Halo



Thermostat-Köpfe
mit eingebautem Fühler

Halo

Der Thermostat-Kopf Halo wird zur Einzelraumtemperaturregelung an z. B. Heizkörpern, Konvektoren und Radiatoren eingesetzt und kombiniert Präzisionsregelung mit einem schlanken, zylindrischen Design.

Hauptmerkmale

- > **Allseitig geschlossene Oberfläche**
- > **Einfache Reinigung durch geschlossene Form**
- > **Flüssigkeitsgefüllter Thermostat mit hoher Stellkraft und hoher Regelgenauigkeit**
- > **Blockierung einer Temperatureinstellung durch Blockierschieber**
- > **Schlankes zylindrisches Design**



Technische Beschreibung

Anwendungsbereich:

Heizungsanlagen

Funktionen:

Raumtemperaturregelung.
Frostschutzsicherung.
Blockierung im Sollwertbereich.

Regelverhalten:

Proportional-Regler ohne Hilfsenergie.
Flüssigkeitsgefüllter Thermostat. Hohe Stellkraft, geringste Hysterese, optimale Schließzeit.
Stabiles Regelverhalten auch bei kleinen Auslegungsregeldifferenzen (<1 K).
Entspr. EnEV bzw. DIN V 4701-10.

Temperatureinstellbereich:

0 °C - 28 °C
6 °C - 28 °C

Temperatur:

Max. Fühlertemperatur 50 °C

Spezifische Ausdehnung:

0,22 mm/K,
Überhubsicherung

Regelgenauigkeit CA-Wert:

0,6 K

Wassertemperatureinfluss:

0,7 K

Differenzdruckeinfluss:

0,2 K

Schließzeit:

16 Min.

Hysterese:

0,7 K

Material:

ABS, PA6.6GF30, Messing, Stahl,
Flüssigkeitsgefüllter Thermostat.

Kennzeichnung:

IMI Heimeier und gegebenenfalls KEYMARK-Zeichen.
Einstellskala mit Temperaturwerten bzw. I-III. III.
Symbole für Nachtabsenkung und Frostschutz

Normen:

KEYMARK-zertifiziert und geprüft nach EN 215. Siehe auch Prospekt Thermostat-Köpfe - Übersicht".
Allseitig geschlossene Oberfläche.
Besonders geeignet für hygienisch risikobehaftete Räume im Gesundheitswesen oder Lebensmittel-/Industriegewerbe.



Anschluss:

Geeignet für die Montage auf alle HEIMEIER Thermostat-Ventilunterteile und an Ventilheizkörper mit Thermostat-Oberteil M30x1,5.

Aufbau

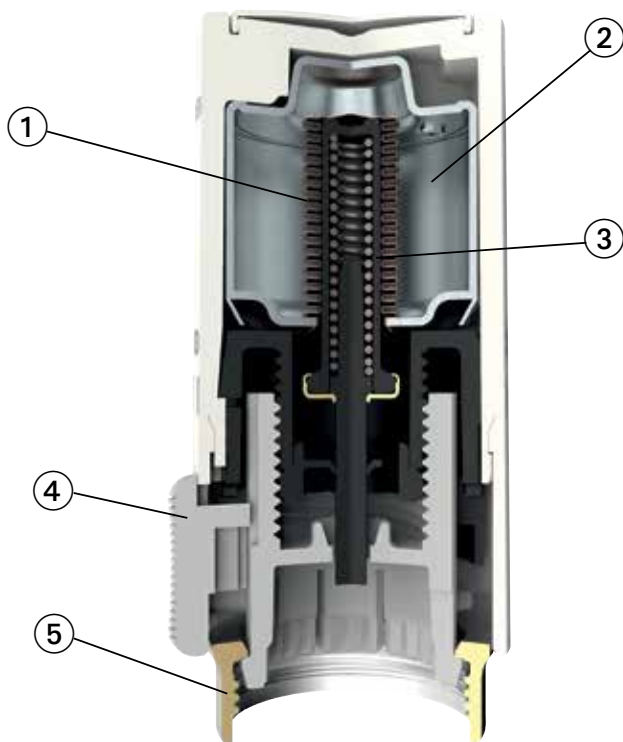

1. Wellrohr
2. Flüssigkeitsgefüllter Thermostat mit hoher Stellkraft und hoher Regelgenauigkeit
3. Überhubsicherung
4. Blockierschieber zum variablen Blockieren einer Temperatureinstellung
5. HEIMEIER-Anschlusstechnologie (Rändelmutter M30x1,5)

Funktion

Regeltechnisch betrachtet sind Thermostat-Köpfe stetige Proportionalregler (P-Regler) ohne Hilfsenergie. Sie benötigen keinen elektrischen Anschluss oder sonstige Fremdenergie. Die Änderung der Raumlufttemperatur (Regelgröße) ist proportional zur Änderung des Ventilhubes (Stellgröße). Steigt die Raumlufttemperatur z. B. durch Sonneneinstrahlung

an, so dehnt sich die Flüssigkeit im Temperaturfühler aus und wirkt auf das Wellrohr. Dieses drosselt über die Ventilschnecke die Wasserzufuhr zum Heizkörper. Bei sinkender Raumlufttemperatur verläuft der Vorgang umgekehrt. Die durch Temperaturänderung hervorgerufene Ventilhubänderung beträgt 0,22 mm/K Raumlufttemperaturänderung.

Anwendung

1. Thermostat-Kopf Halo
2. Ventilheizkörper

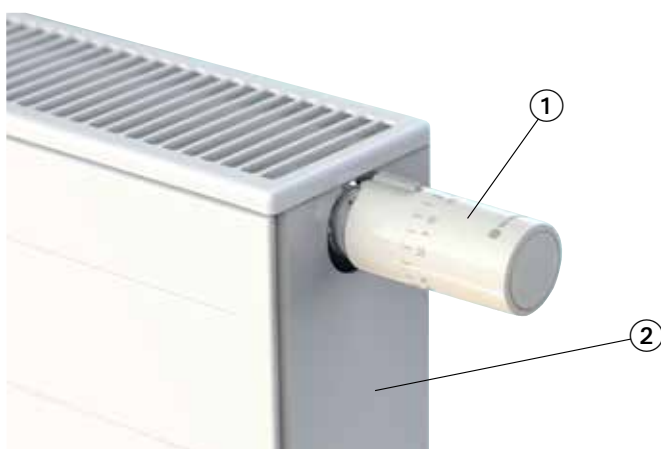

Bedienung

Empfohlene Raumtemperaturen

Folgende Temperatureinstellungen sind für die jeweiligen Räume unter Beachtung einer kostensparenden Beheizung zu empfehlen:

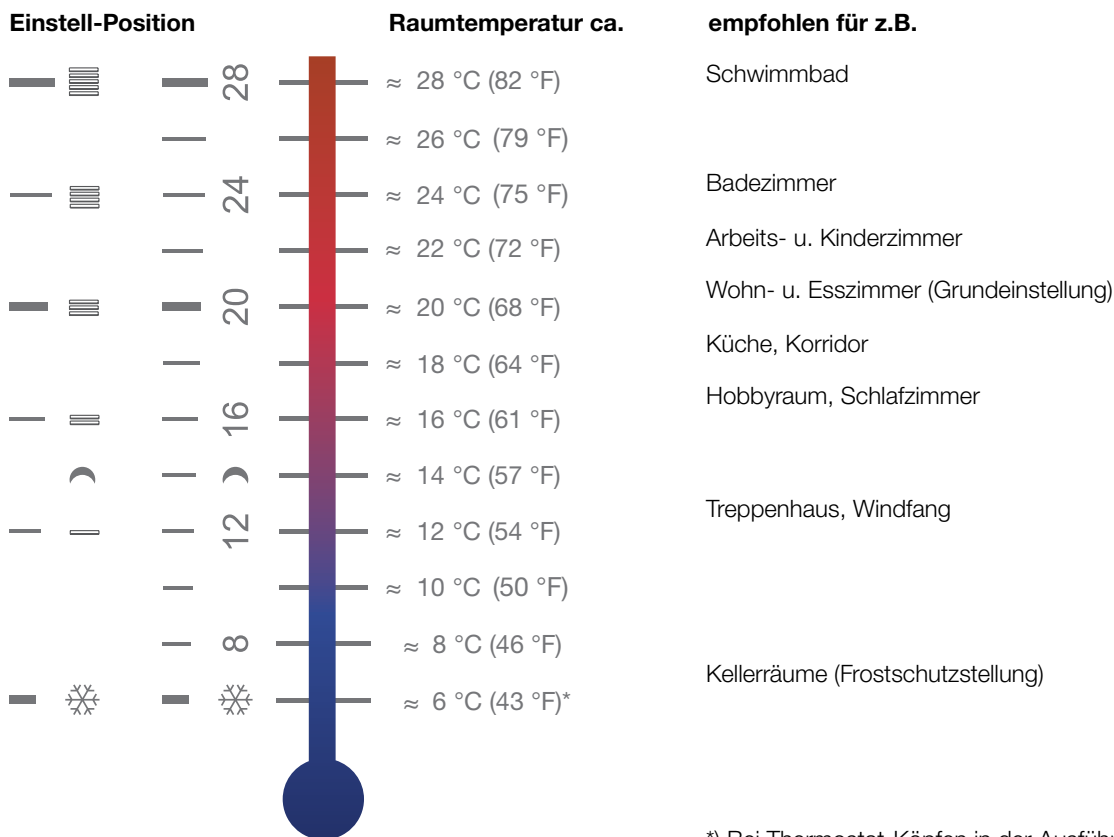

*) Bei Thermostat-Köpfen in der Ausführung mit zusätzlicher Nullstellung ist die niedrigste Einstellung 0 °C.

Temperatureinstellung

Jede gewünschte Raumlufttemperatur kann durch Drehen des Thermostat-Kopfes (nach rechts = kälter, nach links = wärmer) eingestellt werden. Der Einstellpfeil muss hierbei auf die entsprechende Einstellposition (Merkzahl, Teilstrich, Symbol) zeigen.

Alle HEIMEIER-Thermostat-Köpfe werden in einem Klimaraum ohne Fremdeinflüsse wie Wärmestau, Sonneneinstrahlung etc. justiert. So entspricht die Merkmahl 20 bzw. III einer Temperatur von ca. 20 °C. Die Differenz zwischen den Merkmahlen beträgt ca. 4 °C, von Teilstrich zu Teilstrich ca. 2°C.

Wir empfehlen eine Einstellung auf Merkmahl 20 bzw. III, das entspricht der Grundeinstellung von ca. 20 °C Raumlufttemperatur. Einstellungen oberhalb Merkmahl 24 bzw. IIII sollten vermieden werden, wenn eine niedrigere Einstellung zur Behaglichkeit ausreicht, denn eine um 1 °C höhere Raumlufttemperatur bedeutet einen um ca. 6 % höheren Energieverbrauch.

Artikel

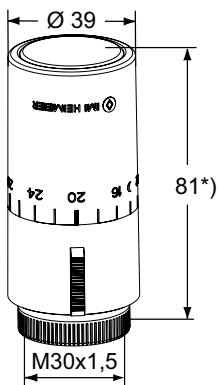

Halo

Mit eingebautem Fühler.
Einstellskala mit Temperaturwerten.

Ausführung	Sollwertbereich	EAN	Artikel-Nr.
Skalenhaube weiß RAL 9016	6 °C – 28 °C	4024052988815	7500-00.500
Skalenhaube verchromt	6 °C – 28 °C	4024052988914	7500-00.501
Skalenhaube weiß RAL 9016	0 °C – 28 °C	4024052989010	7550-00.500
Skalenhaube verchromt	0 °C – 28 °C	4024052989119	7550-00.501

*) bei Einstellung auf Merzkahl 20

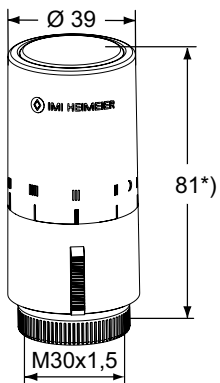

Halo

Mit eingebautem Fühler.
Einstellskala I-III.

Ausführung	Sollwertbereich	EAN	Artikel-Nr.
Skalenhaube weiß RAL 9016	6 °C – 28 °C	4024052035625	7510-00.500
Skalenhaube verchromt	6 °C – 28 °C	4024052035526	7510-00.501

*) bei Einstellung auf III.

Zubehör

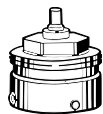
**Anschluss an Fremdfabrikate**

Adapter für die Montage aller HEIMEIER Thermostat-Köpfe auf Thermostat-Ventilunterteile nebenstehender Fabrikate. Gewinde M30x1,5 nach Werksnorm. Siehe auch „Thermostat-Köpfe mit Direktanschluss an Fremdfabrikate“.

*) nicht für Ventilheizkörper verwendbar

Fabrikat	EAN	Artikel-Nr.
Danfoss RA*)	4024052297016	9702-24.700
Danfoss RAV	4024052300112	9800-24.700
Danfoss RAVL	4024052295913	9700-24.700
Vaillant (Ø ≈ 30 mm)	4024052296019	9700-27.700
TA (M28x1,5)	4024052336418	9701-28.700
Herz (M28x1,5)	4024052296316	9700-30.700
Markaryd (M28x1,5)	4024052296514	9700-41.700
Comap (M28x1,5)	4024052296712	9700-55.700
Giacomini	4024052429714	9700-33.700
Oventrop (M30x1,0)	4024052428519	9700-10.700
Ista	4024052511419	9700-36.700

**Anschluss an Ventilheizkörper**

Adapter für die Montage von HEIMEIER Thermostat-Köpfen mit Anschluss M30x1,5 an Thermostat-Oberteil **für Klemmverbindung**.

Gewinde M30x1,5 nach Werksnorm.

Ausnahme: Der Thermostat-Kopf WK ist nur für die Montage an Thermostat-Oberteilen mit Anschlussgewinde M30x1,5 vorgesehen.

		EAN	Artikel-Nr.
Serie 2	(20 x 1)	4024052297214	9703-24.700
Serie 3	(23,5 x 1,5), ab 10/98	4024052313518	9704-24.700

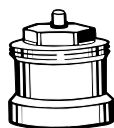
**Spindel-Verlängerung**

für Thermostat-Ventilunterteile.

L	EAN	Artikel-Nr.
Messing vernickelt		
20	4024052528813	2201-20.700
30	4024052528912	2201-30.700
Kunststoff, schwarz		
15	4024052553310	2001-15.700
30	4024052165018	2002-30.700

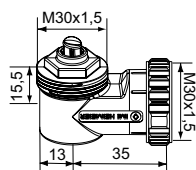
**Winkelanschluss M30x1,5**

	EAN	Artikel-Nr.
	4024052035724	7300-00.700

Die in dieser Broschüre gezeigten Produkte, Texte, Bilder, Zeichnungen und Diagramme können ohne Vorankündigung und Angabe von Gründen von IMI Hydronic Engineering geändert werden. Um die aktuellsten Informationen über unsere Produkte und Spezifikationen zu erhalten, besuchen Sie bitte unsere Homepage unter www.imi-hydronic.de, www.imi-hydronic.at oder www.imi-hydronic.ch.