

# TACOMAT 2 RCC COMFORT

## GEBRAUCHSANLEITUNG

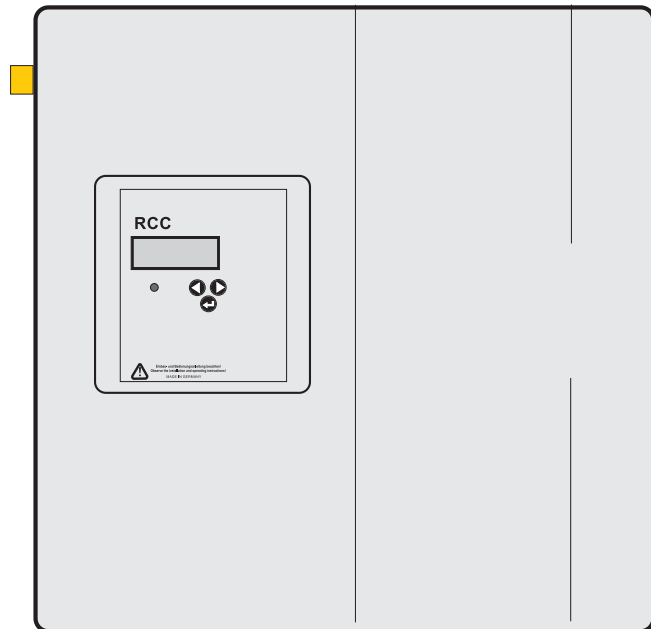

Bearbeitungsstand: V 5.1 September 2025



Für eine sichere und sachgerechte Anwendung, die Gebrauchsanleitung und weitere produktbegleitende Unterlagen aufmerksam lesen. Die Anleitung ist dem Endnutzer zu übergeben und bis zur Produktentsorgung aufzubewahren.

Sie haben ein hochwertiges Produkt erworben und wir beglückwünschen Sie zu Ihrer Entscheidung. Das Produkt wurde vor der Auslieferung im Rahmen der Qualitätskontrollen auf den ordnungsgemäßen Zustand geprüft. Damit Sie lange Freude an dem Produkt haben, lesen und beachten Sie diese Gebrauchsanleitung.

Folgende Orientierungshilfen erleichtern Ihnen den Umgang mit der Gebrauchsanleitung:



Nützliche Tipps und zusätzliche Informationen, die das Arbeiten erleichtern



Schritt-für-Schritt-Handlungsanweisung



Verweise zu weiterführenden Informationen in dieser Gebrauchsanleitung



Nützliche Zusatzartikel die zugekauft werden können



Hinweis auf eine gefährliche Situation, die zu Sachschäden führen kann



Warnung vor einer Gefahrenstelle, die zu Personenschäden führen kann



Warnung vor gefährlicher elektrischer Spannung



Wir arbeiten ständig an der Weiterentwicklung sämtlicher Produkte. Änderungen des Lieferumfangs in Form, Technik und Ausstattung müssen wir uns deshalb vorbehalten.

Aus Angaben und Abbildungen dieser Gebrauchsanleitung können deshalb keine Ansprüche abgeleitet werden.

Zum TACOMAT 2 RCC COMFORT sind **zwei Gebrauchsanleitungen zusammen** zu beachten:

- TACOMAT 2 RCC COMFORT
- gewählte Pumpe:  
entweder trocken aufgestellte Pumpe (z. B. aus der CPS-Baureihe)  
oder Unterwasserpumpe (z.B. COMBIPRESS-Baureihe)

## Inhaltsverzeichnis

<b>1</b>	<b>Allgemeines</b> .....	<b>5</b>
	1.1 Einleitung.....	5
	1.2 Gewährleistung .....	5
<b>2</b>	<b>Sicherheit</b> .....	<b>6</b>
	2.1 Symbole in dieser Anleitung.....	6
	2.2 Bestimmungsgemäße Verwendung .....	7
	2.2.1 TACOMAT 2 in Kombination mit einer trocken aufgestellten Pumpe .....	8
	2.2.2 TACOMAT 2 in Kombination mit einer Unterwasserpumpe.....	9
	2.3 Auswahl und Qualifikation von Person e .....	10
	2.4 Persönliche Schutzausrüstung.....	10
	2.5 Grundsätzliches Gefährdungspotenzial .....	11
	2.6 Eigenmächtiger Umbau und Ersatzteilherstellung .....	11
	2.7 Gefahren bei Nichtbeachtung der Sicherheitshinweise.....	11
	2.8 Sicherheitsbewusstes Arbeiten .....	12
	2.9 Verantwortung des Betreibers/Eigentümers.....	12
<b>3</b>	<b>Transport und Lagerung</b> .....	<b>13</b>
	3.1 Transport .....	13
	3.2 Zwischenlagerung und Konservierung.....	13
<b>4</b>	<b>Produktbeschreibung</b> .....	<b>13</b>
	4.1 Lieferumfang .....	14
	4.2 Anwendungsbeispiele.....	15
<b>5</b>	<b>Montage</b> .....	<b>16</b>
	5.1 Vorbereitungen.....	16
	5.2 Wandmontage .....	17
	5.3 Anschluss einer trocken aufgestellten Pumpe (CPS-Baureihe).....	19
	5.4 Anschluss einer Unterwasserpumpe (COMBIPRESS-Baureihe).....	21
	5.4.1 Installationshinweise zur Unterwasserpumpe Combipress .....	23
	5.5 Trinkwasseranschluss .....	24
	5.6 Notüberlauf.....	26
	5.7 Montage des Füllstandsensors .....	27
<b>6</b>	<b>Erstinbetriebnahme und Betrieb</b> .....	<b>33</b>
	6.1 Ablaufschema von Montage und Inbetriebnahme.....	33
	6.2 Inbetriebnahme .....	34

6.3 Bedienung der Steuerung .....	38
6.3.1 Das Bedienfeld der Steuerung .....	38
6.3.2 Display-Anzeigen.....	39
6.3.3 Erläuterungen zur Hygienespülung (Wasserwechsel).....	40
6.4 Alarm .....	41
6.4.1 Überlaufalarm .....	42
6.4.2 Störmeldung Rückstaualarm .....	44
6.4.3 Fehlfunktion der Pumpe .....	44
6.4.4 Störmeldung Füllstandsensorm.....	44
6.5 Anschluss eines Magnetventils in der Trinkwasserleitung .....	45
6.6 Anlage an den Nutzer übergeben .....	46
6.7 Betrieb .....	46
<b>7 Zusatzeinstellung der Steuerungsparameter.....</b>	<b>47</b>
7.1 Die einstellbaren Parameter.....	48
7.1.1 Parameter Automatik-/Hand-Betrieb.....	48
7.1.2 Parameter Hygieneintervall .....	49
7.1.3 Parameter Hygienedauer .....	50
7.1.4 Parameter Einschalthöhe Trinkwassernachspeisung.....	50
7.1.5 Parameter Hysterese Trinkwassernachspeisung .....	50
7.1.6 Parameter Endwert (Füllstand-)Sensor .....	51
7.1.7 Parameter Trinkwassernachspeise-Typ .....	51
7.1.8 Parameter Parallelpumpe (Zubringerpumpe).....	52
7.1.9 Parameter Sprache .....	52
<b>8 Inspektion und Wartung.....</b>	<b>53</b>
<b>9 Erkennen und Beheben von Störungen .....</b>	<b>55</b>
<b>10 Technische Daten .....</b>	<b>57</b>
10.1 Werkstoffe.....	57
10.2 Steuerung .....	58
10.3 Typenschild Füllstandsensorm.....	58
10.4 Kennlinie Trinkwasser-Nachspeiseventil.....	59
10.5 Typenschild Modul .....	59
10.6 Anschlussplan Hauptplatine der Steuerung.....	60
<b>11 Ersatzteilliste.....</b>	<b>61</b>
<b>12 Umwelthinweise .....</b>	<b>63</b>
<b>13 Konformitätserklärung .....</b>	<b>64</b>

## 1 Allgemeines

### 1.1 Einleitung



Diese Gebrauchsanleitung ist gültig für das Nachspeisemodul TACOMAT 2 RCC COMFORT (künftig wird als Kurzform *Tacomat* benutzt). Diese Anleitung ermöglicht den sicheren Umgang mit dem *Tacomat*. Die Anleitung ist Bestandteil des *Tacomats* und muss in unmittelbarer Nähe des *Tacomats*, für das Personal jederzeit zugänglich, aufbewahrt werden.

Bei Fragen zum *Tacomat* und dieser Gebrauchsanleitung wenden Sie sich bitte an:

Zehnder Pumpen GmbH  
Zwönitzer Straße 19  
08344 Grünhain-Beierfeld  
Tel.: +49 (0) 3774 / 52-100  
Fax: -150  
info@zehnder-pumpen.de

### 1.2 Gewährleistung

Grundsätzlich gelten die gesetzlichen Regelungen zur Gewährleistung.

Innerhalb dieser Gewährleistungszeit beseitigen wir nach unserer Wahl durch Reparatur oder Austausch unentgeltlich alle Mängel, die auf Material- oder Herstellungsfehler zurückzuführen sind.

Von der Gewährleistung ausgenommen sind Schäden, die auf unsachgemäßen Gebrauch und Verschleiß zurückzuführen sind. Folgeschäden, die durch Ausfall des Gerätes entstehen, werden von uns nicht übernommen.

Zur Gewährleistungsanmeldung ist die Vorlage einer Kopie des Kaufbelegs und Nachweis der ordnungsgemäßen Erstinbetriebnahme erforderlich.

Bei Nichtbeachtung der Gebrauchsanleitung - insbesondere der Sicherheitshinweise - sowie beim eigenmächtigen Umbau des Geräts oder dem Einbau von Nicht-Originalersatzteilen erlischt automatisch der Gewährleistungsanspruch. Für hieraus resultierende Schäden übernimmt der Hersteller keine Haftung!

Wie jedes andere Elektrogerät kann auch dieses Produkt durch fehlende Netzspannung oder einen technischen Defekt ausfallen. Wenn Ihnen dadurch ein Schaden entstehen kann, sollte entsprechend der Anwendung ein Notstromaggregat und/oder eine netzunabhängige Alarmanlage eingeplant werden.



Bei Defekten oder Schadensfällen wenden Sie sich bitte zunächst an Ihren Händler. Er ist immer Ihr erster Ansprechpartner!





## 2 Sicherheit



Diese Gebrauchsanleitung enthält grundlegende Hinweise, die bei Aufstellung, Betrieb und Wartung zu beachten sind. Daher ist diese Gebrauchsanleitung unbedingt vor Montage und Inbetriebnahme vom Monteur sowie dem zuständigen Fachpersonal/Betreiber zu lesen und muss ständig am Einsatzort der Anlage verfügbar sein. Es sind nicht nur die unter diesem Hauptpunkt Sicherheit aufgeführten, allgemeinen Sicherheitshinweise zu beachten, sondern auch die anderen aufgeführten speziellen Sicherheitshinweise.

### 2.1 Symbole in dieser Anleitung

Sicherheitshinweise sind in dieser Anleitung durch Symbole gekennzeichnet.

Warnzeichen und Signalwort		Bedeutung	
	<b>GEFAHR</b>	<b>Personenschäden</b>	Hinweis auf eine gefährliche Situation, die, wenn sie nicht vermieden wird, zum Tod oder zu schweren Verletzungen führt.
	<b>WARNUNG</b>		Hinweis auf eine gefährliche Situation, die, wenn sie nicht vermieden wird, möglicherweise zum Tod oder zu schweren Verletzungen führen kann.
	<b>VORSICHT</b>		Hinweis auf eine gefährliche Situation, die, wenn sie nicht vermieden wird, möglicherweise zu mittleren oder leichten Verletzungen führt.
	<b>GEFAHR</b>		Alle spannungsführenden Bauteile sind gegen unbeabsichtigte Berührung geschützt. Vor einem Öffnen von Gehäuseabdeckungen, Steckern und Kabeln sind diese spannungsfrei zu machen. Arbeiten an elektrischen Bauteilen dürfen nur von Fachpersonal durchgeführt werden.
	<b>ACHTUNG</b>	<b>Sachschäden</b>	Hinweis auf eine Situation, die, wenn sie nicht vermieden wird, möglicherweise zu Beschädigungen von Bauteilen, der Anlage und/oder ihrer Funktionen oder einer Sache in ihrer Umgebung führt.



Weiterhin sind zu beachten und in vollständig lesbarem Zustand zu halten:

- Direkt an der Maschine angebrachte Hinweise wie z. B. der Drehrichtungspfeil.
- Die Kennzeichnung der Fluidanschlüsse.

## 2.2 Bestimmungsgemäße Verwendung

Der *Tacomat* dient in Kombination mit einem Hauswasserwerk CPS oder einer Tauchpumpe COMBIPRESS zur automatischen Förderung von sauberem Wasser zur Versorgung von Verbrauchern wie z.B. WC-Spülung, Gartenbewässerung und Waschmaschine.

Solange genügend Regenwasser in der Zisterne ist, werden die Verbraucher mit Regenwasser versorgt. Bei Regenwassermangel erfolgt automatisch die Umschaltung auf Trinkwasserbetrieb. Die Trinkwassernachspeisung erfolgt bedarfsgerecht im Gerät entsprechend DIN EN 1717 (Freier Auslauf Typ AB).

Bei Bedarf kann das Gerät auf Hand-Betrieb eingestellt werden. Dann entnimmt die Pumpe ausschließlich Trinkwasser aus dem Trinkwasserbehälter im Gerät, auch wenn genügend Wasser in der Zisterne ist.

Einsatzgebiete z. B.:

- Regenwassernutzungsanlagen
- Beregnung
- Druckerhöhung

Als Fördermedium darf nur klares bis leicht verschmutztes Wasser ohne aggressive und abrasive Bestandteile verwendet werden. Sand und andere schmirgelnde Feststoffe führen zu starkem Verschleiß, hieraus entstehende Schäden sind von der Gewährleistung ausgeschlossen.

Die Regenwasser-Nutzungsanlagen sind zugelassen für den Betrieb:

- mit 230 Volt 50 Hertz Wechselspannung
- bis zu einer Wassertemperatur von 40°
- zulässiger Druck max. 10 bar

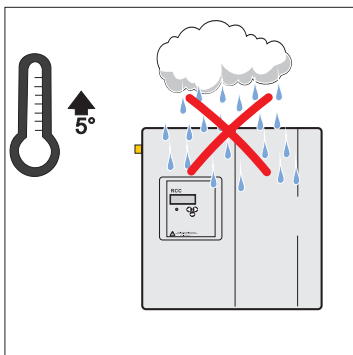

Das Modul muss in einem trockenen, frostfreien Raum montiert werden!

## 2.2.1 TACOMAT 2 in KOMBINATION mit einer trocken aufgestellten Pumpe

Einsatzbereich des *Tacomat* bezogen auf Saugleitungslänge und -höhe

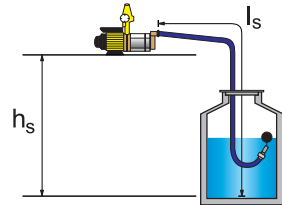
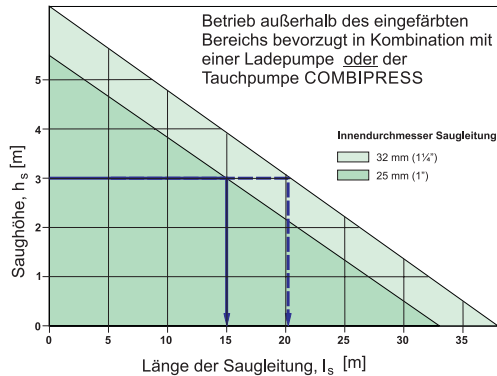

Beispiel: Saughöhe  $h_s$  = 3 m  
 => maximale Saugleitungslänge  $l_s$  = 15 m

**Saugleitungen müssen mindestens in DN 25 (1" Innendurchmesser) ausgeführt werden!**

- die Saugleitung ist stetig steigend und möglichst gradlinig zum Gerät zu verlegen
- Saugleitungen müssen mindestens in DN 25 (1" Innendurchmesser) ausgeführt werden!



In Saugleitungen herrscht Unterdruck; dies ist bei der Auswahl der Werkstoffe zu beachten, ↪ Kap. 5.3 „Anschluss einer trocken aufgestellten Pumpe (CPS Baureihe)“ und ↪ Kap. 5.4 „Anschluss einer Unterwasserpumpe (Combipreiss-Baureihe)“. Eine gute unterdruckdichte Saugleitung erhält man bei Verwendung von unterdruckfestem Gummi-  
 spiralschlauch der als Meterware erhältlich ist, z. B.:



Gummi-Spezialsaugschlauch DN 25 (1")

Art.-Nr.: 19125

Ansauggarnitur 1"

Art.-Nr.: 19110

### 2.2.2 TACOMAT 2 in KOMBINATION mit einer Unterwasserpumpe

Einsatzbereich des *Tacomats* in Kombination mit einem Hauswasserwerk der COMBIPRESS-Baureihe bezogen auf Nachspeise-Leitungslänge und -höhe beachten!

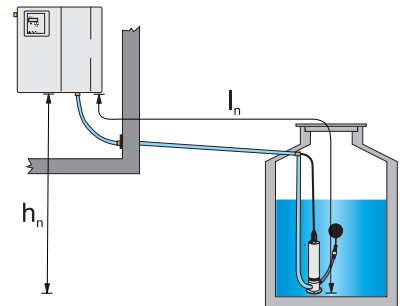
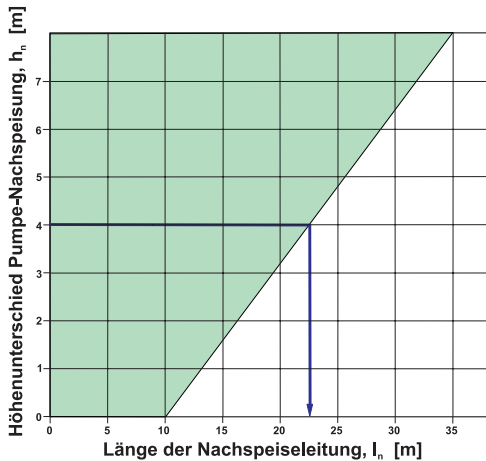

vereinfachtes Bild:  
 ausführliches Installationsschema  
 ↪ Kap. 5.4 „Anschluss einer Unterwasserpumpe COMBIPRESS“

Grundlage: max. Fördermenge 3 m<sup>3</sup>/h

Beispiel: 1" PE-Leitung, Höhenunterschied  $h_n = 4$  m  
 = Max. Nachspeiseleitungslänge  $l_n = 23$  m



**Die Nachspeiseleitung muss vom TACOMAT zur Pumpe ein stetiges Gefälle haben. Diese Leitung muss mindestens in DN 25 - besser in DN 32 - ausgeführt werden.**

**Die Nachspeiseleitung muss aus unterdruckgeeigneten Materialien ausgeführt werden. Wir empfehlen den unterdruckfesten Gummispiralschlauch mit keimhemmender Innenbeschichtung, er ist als Meterware erhältlich und kann somit durchgehend in einem Stück vom *Tacomat* zur Unterwasserpumpe verlegt werden.**



Gummi-Spezialsaugschlauch DN 25 (1")

Art.-Nr.: 19125

Gummi-Spezialsaugschlauch DN 32 (1¼")

Art.-Nr.: 19124

#### Alternativ



Anschluss-Set für Nachspeisung 1" für Combipress  
 zum Übergang auf PE-Rohr DN 25  
 (inkl. BEULCO-Verschraubung mit Stützhülse)

Art.-Nr.: 19283

### 2.3 Auswahl und Qualifikation von Personen

Sämtliche Tätigkeiten an der Anlage sind durch Fachkräfte durchzuführen, falls die Tätigkeiten in dieser Gebrauchsanleitung nicht ausdrücklich für andere Personen (Eigentümer, Nutzer) ausgewiesen sind.

Fachkräfte sind Personen, die durch ihre Ausbildung und Erfahrung die einschlägigen Bestimmungen, gültiger Normen und Unfallverhütungsvorschriften kennen. Sie können mögliche Gefahren erkennen und vermeiden. Das Personal für Bedienung, Wartung, Inspektion und Montage muss die entsprechende Qualifikation für diese Arbeiten aufweisen.

Arbeiten an elektrischen Bauteilen dürfen nur von dafür ausgebildetem Fachpersonal unter Einhaltung aller geltenden Regelungen der Unfallverhütungsvorschriften vorgenommen werden.





Der Betreiber/Eigentümer hat dafür Sorge zu tragen, dass nur qualifiziertes Personal an der Anlage tätig wird. Weiterhin ist durch den Betreiber/Eigentümer sicherzustellen, dass der Inhalt der Gebrauchsanleitung durch das Personal voll verstanden wird.

### 2.4 Persönliche Schutzausrüstung

Bei verschiedenen Tätigkeiten an der Anlage ist gegebenenfalls persönliche Schutzausrüstung erforderlich.

Persönliche Schutzausrüstungen sind dem Personal zur Verfügung zu stellen und die Benutzung ist durch Aufsichtspersonen zu kontrollieren.

Falls Schutzausrüstung verwendet werden muss, wird dies durch die folgenden Symbole angezeigt:

Gebotszeichen	Bedeutung	Erklärung
	Sicherheitsschuhe tragen	Sicherheitsschuhe bieten eine gute Rutschhemmung, insbesondere bei Nässe sowie eine hohe Durchtrittssicherheit, z. B. bei Nägeln und schützen die Füße vor herabfallenden Gegenständen, z. B. beim Transport
	Sicherheitshelm tragen	Sicherheitshelme schützen vor Kopfverletzungen, z. B. bei herunterfallenden Gegenständen oder Stößen
	Schutzhandschuhe tragen	Schutzhandschuhe schützen die Hände vor leichten Quetschungen, Schnittverletzungen, Infektionen und heißen Oberflächen, insbesondere bei Transport, Inbetriebnahme, Wartung, Reparatur und Demontage
	Schutzkleidung tragen	Schutzkleidung schützt die Haut vor leichten mechanischen Einwirkungen und Infektionen bei Austritt von Abwässern
	Schutzbrille tragen	Eine Schutzbrille schützt die Augen bei Austritt von Abwässern, insbesondere bei Inbetriebnahme, Wartung, Reparatur und Außerbetriebnahme

## 2.5 Grundsätzliches Gefährdungspotenzial



Die Kreiselpumpe arbeitet im Intervallbetrieb. Thermische Gefährdungen gehen von dem Elektromotor der Kreiselpumpe im ordnungsgemäßen Betrieb nicht aus. In einem Störfall kann der Motor allerdings bis zu 110 °C heiß werden und Verbrennungen verursachen. Schutzausrüstung ist zu tragen. ↪ Kap. 2.4 „Persönliche Schutzausrüstung“



Führen heiße oder kalte Maschinenteile zu Gefahren, müssen diese Teile bauseitig gegen Berührung gesichert sein.



Berührungsschutz für sich bewegende Teile (z. B. Kupplung) darf bei sich in Betrieb befindlicher Anlage nicht entfernt werden.



Leckagen (z. B. der Wellendichtung) gefährlicher Fördergüter (z. B. explosiv, giftig, heiß) müssen so abgeführt werden, dass keine Gefährdung für Personen und die Umwelt entsteht. Gesetzliche Bestimmungen sind einzuhalten.



Gefährdung durch elektrische Energie ist auszuschließen (Einzelheiten hierzu sind in den landesspezifischen Vorschriften und den Vorschriften der örtlichen Energieversorgungsunternehmen zu finden)

Grundsätzlich sind Arbeiten an der Maschine nur im Stillstand durchzuführen. Die in der Gebrauchsanleitung beschriebene Vorgehensweise zum Stillsetzen der Maschine muss unbedingt eingehalten werden.

Bei Kontakt mit Abwasser bzw. kontaminierten Pumpenteilen, z. B. bei Beseitigung von Verstopfungen, kann es zu Infektionen kommen. Schutzausrüstung ist zu tragen. ↪ Kap. 2.4 „Persönliche Schutzausrüstung“

Pumpen oder Pumpenaggregate, die gesundheitsgefährdende Medien fördern, müssen dekontaminiert werden.

Unmittelbar nach Abschluss der Arbeiten müssen alle Sicherheits- und Schutzeinrichtungen wieder angebracht und/bzw. in Funktion gesetzt werden, wie z. B. der Berührungsschutz für die Kupplung und das Lüfterrad.

Vor der (Wieder)Inbetriebnahme sind die im Abschnitt Erstinbetriebnahme aufgeführten Punkte zu beachten.

## 2.6 Eigenmächtiger Umbau und Ersatzteilherstellung

Die Anlage hat bis zur Markteinführung umfangreiche Qualitätskontrollen durchlaufen und alle Komponenten wurden unter höchster Belastung geprüft. Der Einbau nicht zugelassener Teile beeinträchtigt die Sicherheit und schließt eine Gewährleistung aus. Beim Austausch sind ausschließlich Originalteile oder vom Hersteller freigegebene Ersatzteile zu verwenden.

## 2.7 Gefahren bei Nichtbeachtung der Sicherheitshinweise



Die Nichtbeachtung der Sicherheitshinweise kann sowohl eine Gefährdung für Personen als auch für Umwelt und Maschine zur Folge haben. Die Nichtbeachtung der Sicherheitshinweise kann zum Verlust jeglicher Schadensersatzansprüche führen.

Im Einzelnen kann Nichtbeachtung der Sicherheitshinweise beispielsweise folgende Gefährdungen nach sich ziehen:

- Versagen wichtiger Funktionen der Maschine/Anlage
- Versagen vorgeschriebener Methoden zur Wartung und Instandhaltung
- Gefährdung von Personen durch elektrische, mechanische und chemische Einwirkungen
- Gefährdung der Umwelt durch Leckage von gefährlichen Stoffen

## 2.8 Sicherheitsbewusstes Arbeiten

Zusätzlich sind in Ergänzung zu den in dieser Gebrauchsanleitung aufgeführten Sicherheitshinweisen die Unfallverhütungsvorschriften und evtl. interne Arbeits-, Betriebs- und Sicherheitsvorschriften des Betreibers/Eigentümers zu beachten.

## 2.9 Verantwortung des Betreibers/Eigentümers

Die Einhaltung der nachfolgenden Punkte liegt in der Verantwortung des Betreibers/Eigentümers:

- Die Anlage nur bestimmungsgemäß im ordnungsgemäßen Zustand zu betreiben.  
↳ Kap. 2.2 „Bestimmungsgemäße Verwendung“
- Die Funktion der Schutzeinrichtungen, z. B. Berührungsschutz von Kupplung und Lüfterrad, darf nicht beeinträchtigt werden.
- Wartungsintervalle sind einzuhalten und Störungen sind umgehend zu beheben. Störungen nur dann selbst beheben, wenn die Maßnahmen in dieser Gebrauchsanleitung beschrieben sind. Für alle anderen Maßnahmen sind Fachkräfte zuständig – gegebenenfalls den Werkskundendienst hinzuziehen.
- Das Typenschild der Anlage ist auf Vollständigkeit und Leserlichkeit zu kontrollieren.  
↳ Kap. 10.5 „Typenschild Modul“
- Persönliche Schutzausrüstungen müssen im ausreichendem Maß zur Verfügung stehen und auch getragen werden.  
↳ Kap. 2.4 „Persönliche Schutzausrüstung“
- Die Gebrauchsanleitung ist leserlich und vollständig am Einsatzort zur Verfügung zu stellen.
- Es darf nur qualifiziertes und autorisiertes Personal eingesetzt werden.  
↳ Kap. 2.3 „Auswahl und Qualifikation von Personen“

### 3 Transport und Lagerung

#### 3.1 Transport

Beim Transport ist darauf zu achten, dass die Anlage nicht angestoßen und nicht fallen gelassen wird.

#### 3.2 Zwischenlagerung und Konservierung

Zur Zwischenlagerung und Konservierung genügt das Aufbewahren an einem kühlen, dunklen und frostsicherem Ort. Die Anlage sollte waagrecht stehen. Die Steuerung ist gegen Feuchtigkeit zu schützen.

Bei Langzeitlagerung (länger als 3 Monate) sind alle blanken Metallteile, die nicht aus Edelstahl gefertigt wurden, mit Konservierungsmittel zu behandeln. Die Konservierung ist dann alle 3 Monate zu kontrollieren und gegebenenfalls zu erneuern.

Nach längerer Lagerung von Pumpen sind diese zu kontrollieren, bevor sie (erneut) in Betrieb genommen werden. Dazu ist die Freigängigkeit des Laufrads durch Drehen von Hand zu überprüfen.

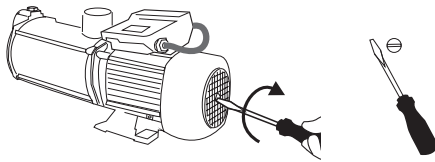

### 4 Produktbeschreibung



- Der *Tacomat* überwacht und steuert die Regenwasseranlage.
- Der *Tacomat* dient in Kombination mit einem Hauswasserwerk CPS oder einer Tauchpumpe COMBIPRESS zur automatischen Förderung von Regenwasser bzw. Trinkwasser zur Versorgung von Regenwasserverbrauchern wie WC-Spülung, Gartenbewässerung, Waschmaschine. Solange genügend Regenwasser in der Zisterne ist, werden die Verbraucher mit Regenwasser versorgt. Bei Regenwassermangel erfolgt automatisch die Umschaltung auf Trinkwasserbetrieb.
- Die Trinkwassernachspeisung erfolgt bedarfsgerecht im Gerät entsprechend DIN EN 1717 (früher DIN 1988-4) und DIN EN 13077.
- Bei Bedarf kann das Gerät auf Hand-Betrieb eingestellt werden. Dann entnimmt die Pumpe ausschließlich Trinkwasser aus dem Trinkwasserbehälter im Gerät.



Alle elektrischen Geräte wie Steuerung, Steckdosen, Stecker und Alarmgeber müssen in trockenen Räumen überflutungssicher eingebaut werden

Nach einer Überflutung und vor der Wiederinbetriebnahme empfehlen wir die Durchführung einer Inspektion. ↪ Kap. 8 „Inspektion und Wartung“

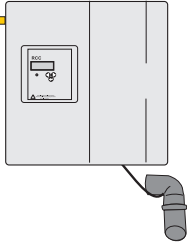
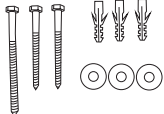
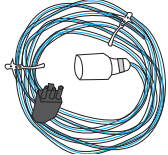
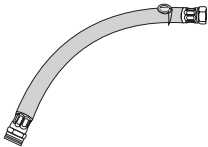
#### 4.1 Lieferumfang

Einheit	Einzelteil	Abb.
Modul mit Steuerung	<ul style="list-style-type: none"> <li>1 x Modul</li> <li>- mit Steuerung RCC COMFORT</li> <li>- Drei-Wege-Kugelhahn mit Stellmotor</li> <li>- Notüberlauf DN 70 mit abgeschrägtem Auslauf und KabelfürÜberlaufalarm komplett mit Anschlusskabel</li> </ul>	
Befestigungsset TACOMAT	<ul style="list-style-type: none"> <li>3 x Schlüsselschrauben 8 x 90</li> <li>3 x Unterlegscheiben</li> <li>3 x Abstandhalter</li> <li>3 x Dübel S 10</li> </ul>	
Sensorleitung	<ul style="list-style-type: none"> <li>1 x Sensorleitung mit Schutzhülle 20 m</li> </ul>	
Panzerschlauch	<ul style="list-style-type: none"> <li>1 x Panzerschlauch 3/4"</li> <li>1 x Flachdichtung</li> </ul>	
verstärktes Rückschlagventil	<ul style="list-style-type: none"> <li>1 x verstärktes Rückschlagventil</li> <li>1 x Sechskantnippel (wird nur benötigt bei Verwendung einer Tauchpumpe COMBIPRESS)</li> </ul>	
Dokumentation	<ul style="list-style-type: none"> <li>Gebrauchsanleitungen TACOMAT 2 RCC COMFORT</li> <li>gewählte Pumpe z. B. CPS mit Kit 02 Pro oder COMBIPRESS</li> <li>Lieferpapiere</li> </ul>	

## 4.2 Anwendungsbeispiele

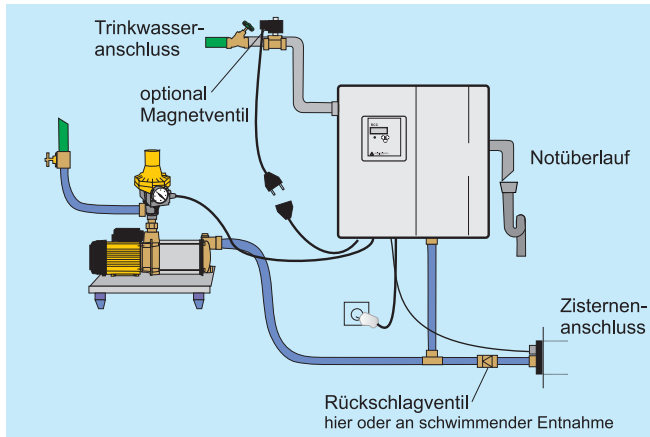

*Installationsschema  
mit CPS Hauswasserwerk*

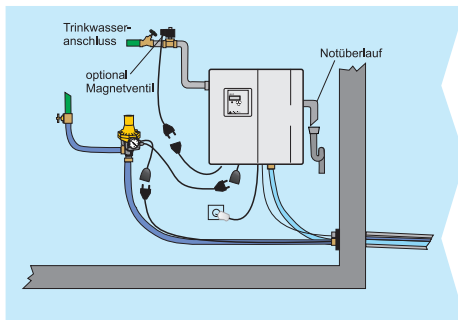
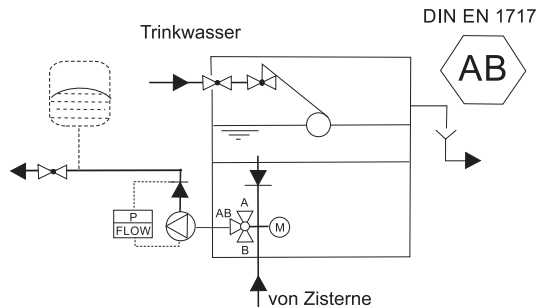

*Installationsschema mit  
Unterwasserpumpe COMBIPRESS*

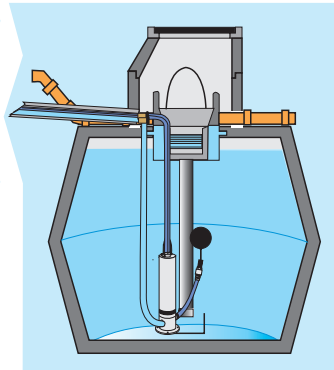

## 5 Montage

### 5.1 Vorbereitungen

Überprüfen Sie, ob die Anlage laut Angaben der Verpackung für das Stromnetz (230 V/50 Hz) geeignet ist. Stellen Sie sicher, dass alle Sicherheitsvorschriften eingehalten werden. Überprüfen Sie, ob das Fördermedium den in ↗ Kap. 2.2 „Bestimmungsgemäße Verwendung“ aufgeführten Medien entspricht.

Entnehmen des Moduls und des Zubehörs aus der Verpackung.

- Prüfen auf einwandfreien äußeren Zustand (Transportschaden).

#### Sicherheitsvorschriften

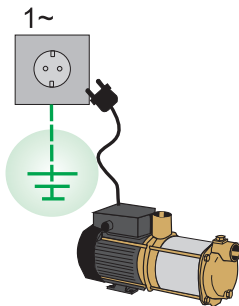

Die Pumpe muss an eine Steckdose mit Erdung angeschlossen werden (Zwangsbestimmung nach DIN VDE 100)

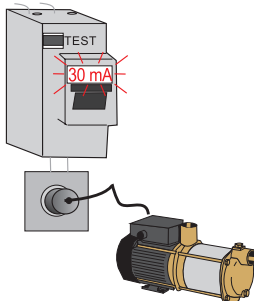

Sollte die Stromversorgung nicht obligatorisch über einen FI-Personenschutzschalter mit max. 30 mA Bemessungsfehlerstrom erfolgen, muss die Pumpe über einen separaten FI-Personenschutzschalter in der Steckdose angeschlossen werden (Zwangsbestimmung EN 60 335-2)

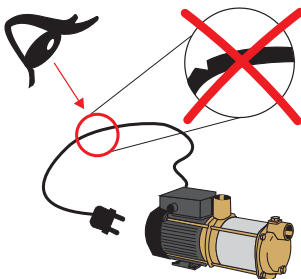

Die Pumpe darf nicht mit beschädigtem Kabel in Betrieb genommen werden

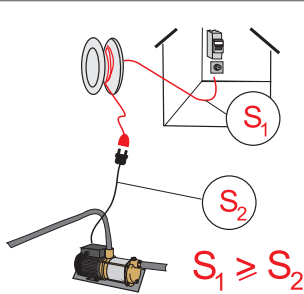
**Sicherheitsvorschriften**

Verlängerungskabel müssen mindestens den gleichen Kabelquerschnitt haben wie das Anschlusskabel der Pumpe

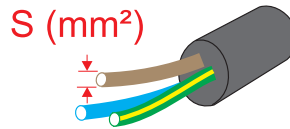

**5.2 Wandmontage**

Zwischen Oberkante Modul und der Raumdecke muss ausreichend Arbeitsraum sein! Der gelbe Deckel muss zur Inspektion des Trinkwasserventils abgenommen werden und man muss dann durch die Öffnung noch das Trinkwasserventil beobachten können.

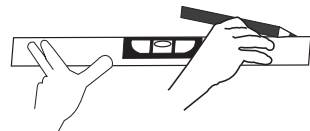
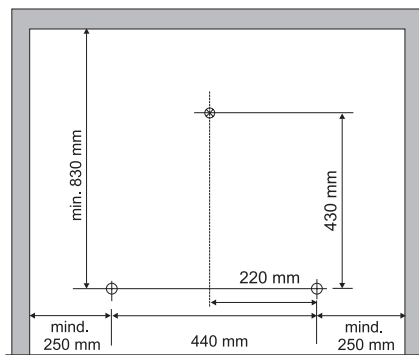
1. ▷ Nehmen Sie das Wandbefestigungs-Set zur Hand. Überprüfen Sie die Wand auf Ebenheit und Planheit. Die Rückwand des Moduls darf auf keinen Fall durch hervorstehende Teile eingedrückt werden, da dies ein Einklemmen des Schwimmers zur Folge haben kann.
2. ▷ Wählen Sie einen Montageort bei dem ausreichend Abstand (mind. 450 mm), von den Kanten des Moduls bis zu Wänden und Decken, eingehalten wird. In der gewünschten Höhe (mind. 710 mm unter der Raumdecke), werden nun die zwei unteren Befestigungspunkte angezeichnet. Dazu wird mit der Wasserwaage eine Linie gezogen, auf der im Abstand von 190 mm die beiden unteren Befestigungspunkte markiert werden.
3. ▷ Nun wird der obere Befestigungspunkt angezeichnet. Messen Sie zunächst vom rechten unteren Befestigungspunkt in Richtung Mitte 50 mm aus. Von diesem Punkt ausgehend zeichnen Sie mit der Wasserwaage eine senkrechte Linie nach oben. Auf dieser Linie markieren Sie in einer Höhe von 160 mm den dritten Befestigungspunkt.

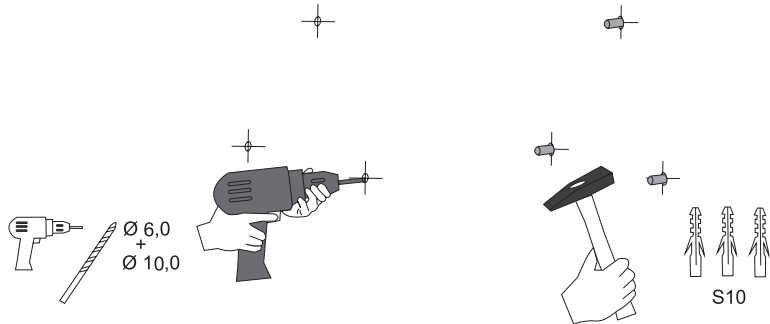

4. ▷ An den markierten Stellen werden jetzt die Bohrungen angebracht. Um ein Verlaufen des Bohrers zu vermeiden, sollte mit einem 6 mm-Bohrer vorgebohrt und danach mit einem 10 mm-Bohrer die Bohrung für den Dübel hergestellt werden. Anschließend werden die Dübel eingesetzt.



5. ▷ Nehmen Sie jetzt das Modul und die lange Schraube mit Unterlegscheibe aus dem Befestigungsset zur Hand. Die lange Schraube ist für den oberen Befestigungspunkt vorgesehen. Heben Sie die Grundeinheit auf Höhe der Bohrungen und schrauben Sie die obere Schraube handfest ein. Danach können Sie die kürzeren Schrauben der beiden unteren Befestigungspunkte einschrauben. Bevor Sie die Schrauben endgültig festziehen, richten Sie das Modul waagrecht aus.

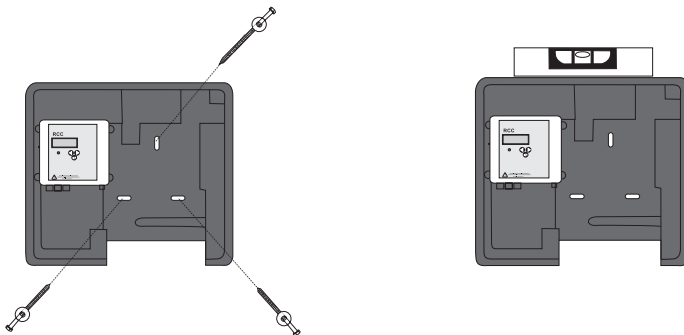

Das Modul kann, je nach Ausführung und Wasserfüllung im Betriebszustand über 14 kg wiegen. Aus diesem Grund kann es je nach Beschaffenheit/Tragfähigkeit der Wand erforderlich sein, für die Befestigung der Grundeinheit Gewindestangen oder Spezialdübel zu verwenden.

### 5.3 Anschluss einer trocken aufgestellten Pumpe (CPS-Baureihe)

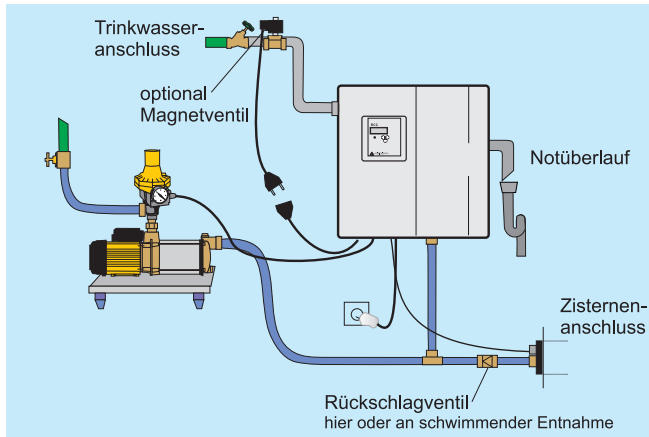

Installationschema mit CPS Hauswasserwerk

Der Saugleitungsanschluss befindet sich unten am Gerät. Der Sauganschluss sollte flexibel - z. B. mit einem Panzerschlauch - hergestellt werden. Wichtig dabei ist, den Sauganschluss beim Festziehen unbedingt gegenzuhalten, damit die Verbindungen der Grundeinheit nicht verzogen werden.

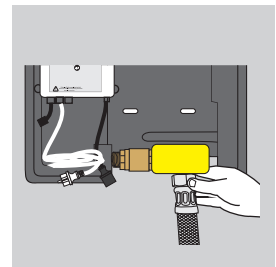
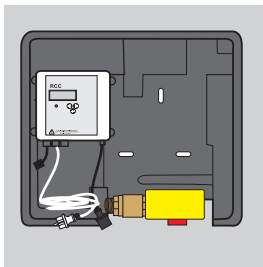

Achten Sie auf Dichtheit der Verbindungen an der Nachspeiseleitung! Nur Materialien verwenden die für den Unterdruckbetrieb zugelassen sind, dies gilt insbesondere für eine flexible Schlauchverbindung



Zwischen dem T-Stück (Verbindung zwischen Saugleitung und *Tacomat*) und dem Regenwasserspeicher muss ein Rückschlagventil eingebaut sein. Verwenden Sie vorzugsweise unsere Schwimmende Entnahme Flux (19913) oder unser Anschluss- und Sicherheitspaket (19118). In beiden Produkten ist das Rückschlagventil enthalten.

In der Saugleitung herrscht Unterdruck, so dass gasdichte Fittings zum Einsatz kommen müssen. Dies sind z. B. Schweißfittings und Fittings mit innenliegender Stützhülse

Die Stützhülse muss bei einigen Fabrikaten - im Besonderen im Kunststoffbereich - als Ersatz- oder Einzelteil zugekauft werden.

Die zu verbindenden Rohre müssen im Dichtungsbereich frei von Kratzern und anderen Fehlern (z. B. Riefen im Rohr) sein.

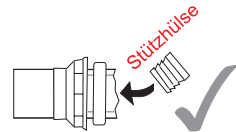

Verwenden Sie zur Abdichtung kein Teflonband

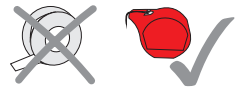

Bauen Sie keine Feinfilter, Wasserzähler etc. in die Saugleitung der Pumpe ein! Diese Bauteile sind unnötige Strömungswiderstände; gerade bei Feinfiltern besteht die Gefahr, dass sie sich zusetzen und Schäden an der Pumpe verursachen. Der Seiher der schwimmenden Entnahme in dem Regenwasserspeicher ist für den Schutz der Pumpe ausreichend!

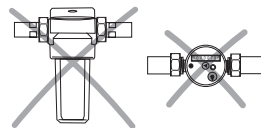

Wenn ein Feinfilter gewünscht wird und eine schwimmende Entnahme verwendet wird, darf der Feinfilter in der Druckleitung eingebaut werden. Hier sollte dann sogar ein rückspülbarer Feinfilter verwendet werden. Dieser erleichtert die regelmässige durchzuführen- de Filterreinigung.

Beim Verlegen der Saugleitung kann Schmutz in die Leitung gelangen! Wenn Sie dies nicht ausschließen können, **mus** die Saugleitung vor Anschluss an die Grundeinheit **gespült werden**.



Wir empfehlen hier den Einsatz unseres Anschluss- und Sicherheitspakets (Art.-Nr.: 19118). In diesem Paket sind alle Bauteile enthalten, die zum Anschluss des Tacomats an den Regenwasserspeicher erforderlich sind.

- Schwimmende Entnahme FLUX 2,5 m
- 15 m Regenwasser-Saugleitung aus PE, 32 x 3,0 (DN 25), für Erdverlegung geeignet
- Dichtungseinsatz RAPID DN 100
- PE-Winkelverschraubung aus Messing 1" mit Stützrohr
- hochwertiges Rückschlagventil für geringe Reibungsverluste
- 2 x Hinweisschild „Kein Trinkwasser“
- 5 x Aufkleber „Kein Trinkwasser“
- 1 x Schild „In diesem Gebäude ...“

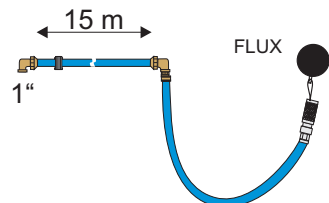

**Achtung!**  
 In diesem Gebäude ist eine Regenwassernutzungsanlage installiert.  
 Querverbindungen ausschließen!



2 x Schild  
**Kein  
 Trinkwasser**

5 x Aufkleber  
**Kein  
 Trinkwasser**

## 5.4 Anschluss einer Unterwasserpumpe (COMBIPRESS-Baureihe)

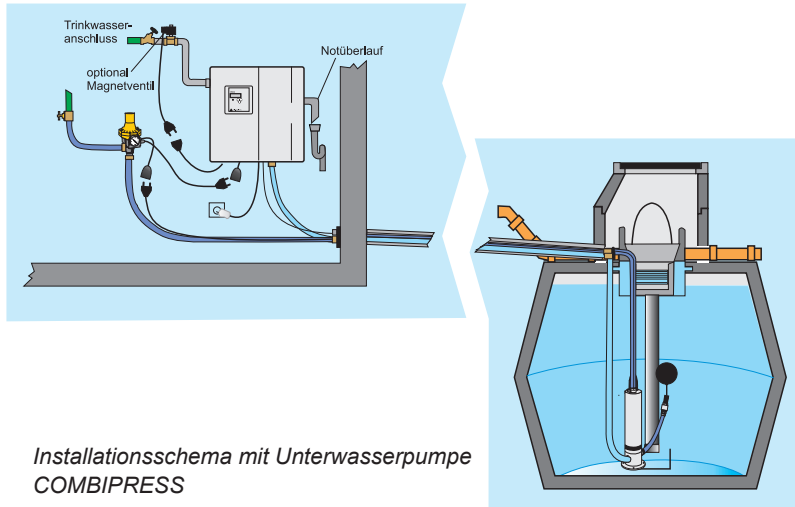

Installationsschema mit Unterwasserpumpe  
COMBIPRESS

Der Betrieb des *Tacomat* mit einer Unterwasserpumpe, gleich ob COMBIPRESS-Baureihe oder AQUADRIVE PLUS SE, ist grundsätzlich nur möglich, wenn die Einsatzbedingungen entsprechend dem Diagramm ↪ Kap. 2.2 „Bestimmungsgemäße Verwendung“ (Einsatzbereich Combipress) gegeben sind!

Der Anschluss für die Trinkwasser-Nachspeiseleitung der Tauchpumpe befindet sich unten am Gerät. Dieser Anschluss sollte flexibel - bevorzugt mit einem für Unterdruck geeigneten Saugschlauch, - hergestellt werden. Wichtig dabei ist, den Anschluss beim Festziehen unbedingt gegenzuhalten, damit die Verbindungen der Grundeinheit nicht verzogen werden.

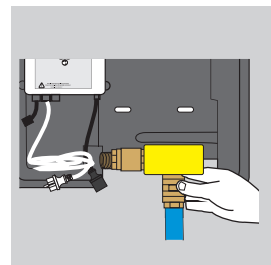
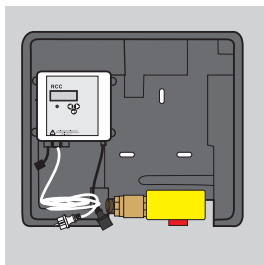

**Achten Sie auf Dichtheit der Verbindungen an der Nachspeiseleitung! In der Leitung zwischen dem *Tacomat* und der Unterwasserpumpe herrscht Unterdruck. Die üblicherweise in der Trinkwasserinstallation verwendeten Fittings zur Verbindung von PE-Rohren sind für den Unterdruckbetrieb weder geeignet noch zugelassen.**

Es müssen sogenannte gasdichte Fittings zum Einsatz kommen. Diese erkennen Sie in aller Regel daran, dass im Inneren des PE-Rohres Stützhülsen eingebracht werden müssen.

**Die Stützhülse muss bei einigen Fabrikaten - im Besonderen im Kunststoffbereich - als Ersatz- oder Einzelteil zugekauft werden.**

Die zu verbindenden Rohre müssen im Dichtungsbereich frei von Kratzern und anderen Fehlern (z. B. Riefen im Rohr) sein.

Verwenden Sie zur Abdichtung kein Teflonband

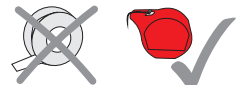
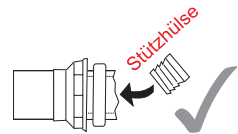

Wir empfehlen den unterdruckfesten Gummispiralschlauch mit keimhemmender Innenbeschichtung, er ist als Meterware erhältlich und kann somit durchgehend in einem Stück vom TACOMAT zur Unterwasserpumpe verlegt werden. (↳ Kap. 2.2 „Bestimmungsgemäße Verwendung“)

Beim Verlegen der Nachspeiseleitung kann Schmutz in die Leitung gelangen! Wenn Sie dies nicht ausschließen können, **muss die Nachspeiseleitung vor Anschluss an die Grundeinheit gespült werden.**

### 5.4.1 Installationshinweise zur Unterwasserpumpe Combipress



Wir empfehlen direkt ab dem Druckstutzen der Pumpe das Anschluss-Set zum flexiblen druckseitigen Anschluss der Tauchpumpe Art.-Nr.: 19102 zu verwenden.

Dieses Set besteht aus 2,5 m Gummispiralschlauch und einem Messingübergang auf PE-Rohr 1" (DN 25) mit Stützhülse (Fabrikat: BEULCO). Ein Edelstahlseil zur Revision der Pumpe ist im Set enthalten.

Für die Nachspeise-Leitung zwischen *Tacomat* und der Unterwasserpumpe empfehlen wir folgendes Zubehör:



- durchgehender Gummi-Spezialsaugschlauch DN 25 (1") Art.- Nr.: 19125
- durchgehender Gummi-Spezialsaugschlauch DN 32 (1¼") Art.- Nr.: 19124

#### Alternativ



Anschluss-Set für Nachspeisung 1" für Combipress zum Übergang auf PE-Rohr DN 25 (inkl. BEULCO-Verschraubung mit Stützhülse) Art.-Nr.: 19283

Dadurch kann die Pumpe zu Wartung- und Inspektionsarbeiten sehr leicht aus der Zisterne entnommen werden, ohne dass dafür das Wasser aus der Zisterne abgepumpt werden muss bzw. Leitungen geöffnet werden müssen.

Das im Lieferumfang enthaltene Rückschlagventil auf dem Druckstutzen muss entfernt werden!

**Das beim *Tacomat* beigelegte verstärkte Rückschlagventil ist wie folgt zu montieren:**

1. ▷ Seiher ④ von der Schwimmenden Entnahme ② lösen (ist nur handfest angeschraubt)



2. ▷ Sechskantnippel ③ sorgfältig eindichten und mit dem Ende der Schwimmenden Entnahme ② und Rückschlagventil ① verschrauben.

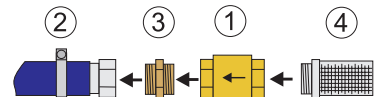

3. ▷ Seiher ④ nicht eindichten und nur handfest mit Rückschlagventil ① verschrauben.

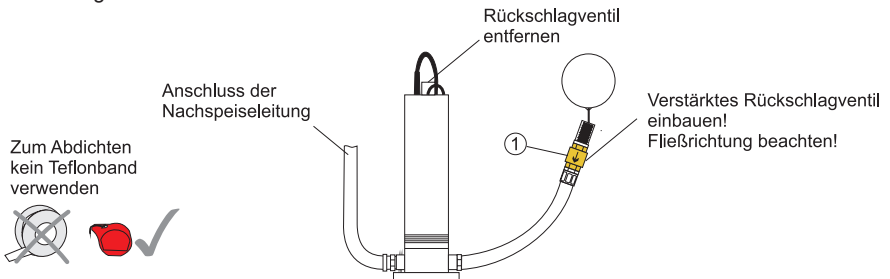

Sollte die Installation der Combipress von unserer Montageskizze abweichen, bitte eine Installationsausführung wählen, die diesem Vorschlag möglichst nahe kommt. **Bitte darauf achten, dass die Pumpe aus dem Regenwasserspeicher entnommen werden kann, ohne dass der Speicher leergepumpt werden muss!**

### 5.5 Trinkwasseranschluss

Der Trinkwasseranschluss befindet sich auf der linken Seite des Geräts. Entfernen Sie hier den Stopfen. Entnehmen Sie von den Zubehörteilen den Panzerschlauch  $\frac{3}{4}$ " mit Flachdichtung. Setzen Sie die Dichtung ein und stellen Sie die Verbindung zum Trinkwasseranschlussstutzen am Gerät her.

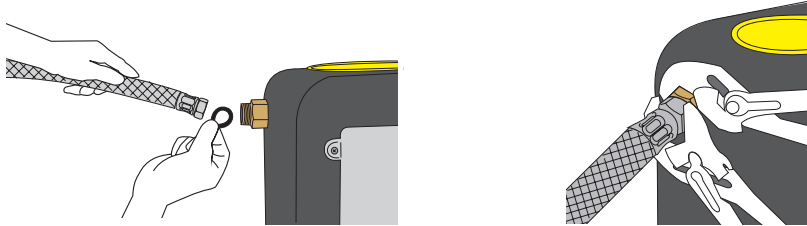

Trotz Verdrehsicherung muss der Anschluss-Stutzen des Nachspeiseventils gegengehalten werden. Nach der Montage kontrollieren, dass der Auftriebskörper im Wasserbehälter frei beweglich ist!

Die Geräte werden mit einem kleinen Siebeinsatz im Trinkwasserzulauf ausgeliefert. Dadurch wird vermieden, dass kleine Schmutzteilchen in das Nachspeiseventil eindringen und dessen Funktion beeinträchtigen.



*Siebeinsatz*

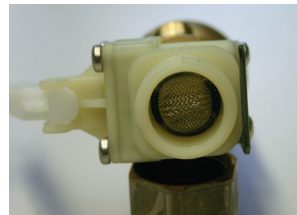

*Siebeinsatz im Zulauf des Ventils eingesetzt*



Bitte prüfen Sie bei der jährlichen Wartung den Zustand des Siebes und reinigen Sie es gegebenenfalls.



Der Trinkwasseranschluss ist bauseits so auszuführen, dass die Rohrverbindung zur Inspektion des Siebes leicht geöffnet werden kann! Wird eine andere Montage als auf unseren Abbildungen gewählt, ist eine leicht lösbare Verschraubung (z. B. dreiteilige Verschraubung) zu bevorzugen!

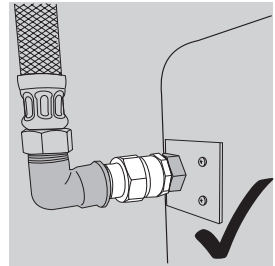
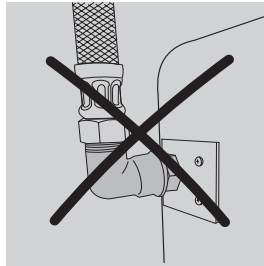
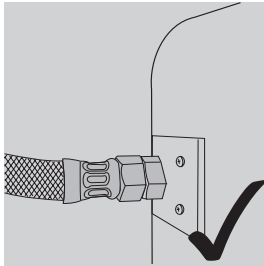

Wir empfehlen, für Wartungs- und Diagnosezwecke sowie Nutzungspausen (z. B. Urlaub) einen Absperrhahn in die Trinkwasserzuleitung einzubauen.

Liegt der Fließdruck der Trinkwasserzuleitung unter 3 bar (300 kPa) kann es erforderlich sein, den Querschnitt der Trinkwasserzuleitung zu vergrößern z. B. auf 1“ (DN 25).

Bei Netzdrücken über 4,0 bar oder zu erwartenden Druckschlägen oder Druckspitzen im Trinkwassernetz ist vor das Schwimmerventil ein Druckminderer einzubauen und der Druck am Ventil auf maximal 4,0 bar zu begrenzen.

Die Trinkwasserleitung sollte vor dem Anschluss gespült werden.

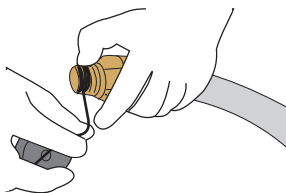

empfohlen

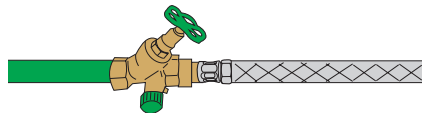

#### 5.4 Notüberlauf

Nehmen Sie den Rohrbogen DN 70 zur Hand. Die Notüberlauföffnung befindet sich an der rechten Seite der Grundeinheit. Den Rohrbogen einfach einstecken.

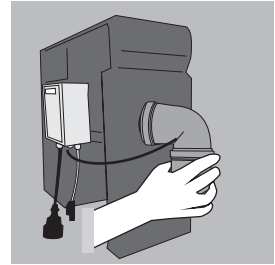
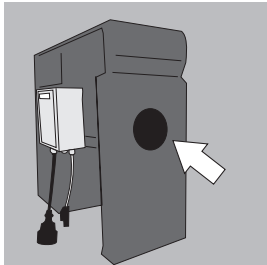

Das Eindringen von Rückstauwasser in die Grundeinheit muss durch einen „Freien Auslauf“ zwischen dem Rohrbogen und dem Abwasserrohr wirksam verhindert werden. Auf keinen Fall darf der Rohrbogen ohne ausreichenden Luftspalt direkt an das Abwasserrohr angeschlossen werden.

**Der Entwässerungsanschluss muss bei direktem Kanalanschluss mit einem Geruchsverschluss ausgestattet werden.**

**Der Entwässerungsanschluss muss bei Kanalanschluss oberhalb der Rückstau-ebene liegen. Ist dies nicht möglich, muss der Entwässerungsanschluss entsprechend der gültigen technischen Vorschriften über eine Hebeanlage entwässern.**

**Der Notüberlauf aus der Grundeinheit darf auf keinen Fall verschlossen werden, da es ansonsten zu einer Verkeimung des Trinkwassernetzes kommen kann. Die DIN-Vorschriften, insbesondere DIN EN 12506 (früher DIN 1986) und DIN EN 1717 (früher DIN 1988-4) sind unbedingt zu beachten.**

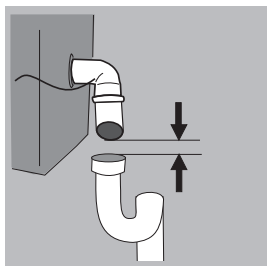

*Anschlussbeispiel*

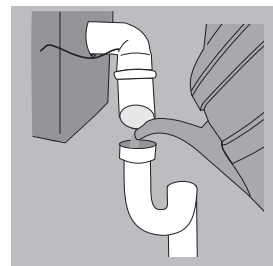

*Um ein Austrocknen des Siphons zu verhindern, muss regelmäßig Wasser nachgefüllt werden.*

## 5.7 Montage des Füllstandsensors

Der Sensor besteht aus folgenden Bauteilen:

- 25 m Spezialkabel (Schlauch mit integriertem Kabel), Edelstahlsensor und Stecker
- Schlauchendstück (Edelstahlrohr mit Schlauchtülle und Schlauchschelle)

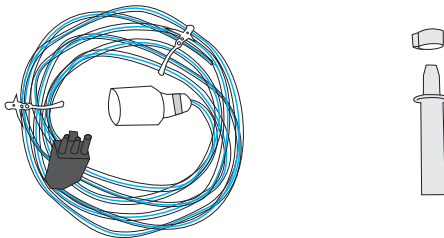

! Es darf niemals Wasser in den Druckausgleichsschlauch eindringen.

Damit beim Verlegen der Sensorleitung kein Wasser zwischen Kabel und Schlauch eindringen kann, darf das Klebeband am Ende der Sensorleitung erst nach dem Verlegen entfernt werden.

! Die Sensorleitung darf nicht ohne Schutz direkt im Erdreich verlegt werden, Sie muss zwingend in einem Leerrohr (z. B. KG-Rohr DN 100/150) verlegt werden!

Das Leerrohr sollte bei der Hauseinführung mit einem Dichtungseinsatz abgedichtet werden, um das Eindringen von Wasser in das Gebäude (z. B. bei Rückstau) sicher zu verhindern.

Der mitgelieferte Füllstandsensor wird wie folgt installiert:

Der Edelstahlkopf mit dem Füllstandsensor wird langsam in den Regenwasserspeicher hinab gelassen. Der Füllstandsensor sollte in voller Länge auf dem Behälterboden aufliegen.

- ! Die Sensorleitung darf nicht geknickt werden! Beim Verlegen darauf achten, dass der Übergang ins Leerrohr in einem großzügigen Radius erfolgt.

Verlegen Sie die Sensorleitung vom Regenwasserspeicher bis zum Gebäude. Ziehen Sie die restliche Sensorleitung durch das Leerrohr. Sollte die mitgelieferte Kabellänge von 25 m nicht ausreichen, können Sie Sensoren mit längeren Kabeln bei uns bestellen.

Bitte orientieren Sie sich an unserem Installationsbeispiel.

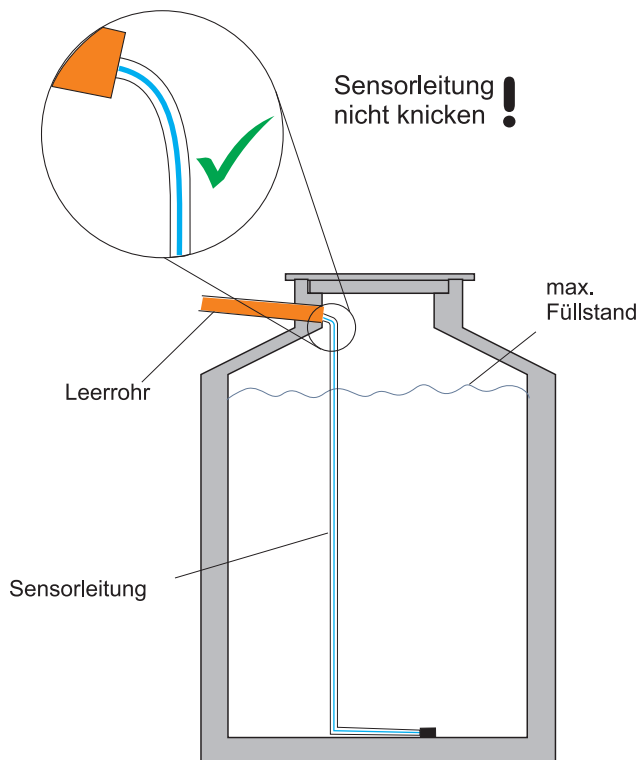

Der Stecker an der Sensorleitung muss zur Anbringung des Schlauchendstücks in der Leerrohrabdichtung (Dichtungseinsatz RAPID) demontiert werden.

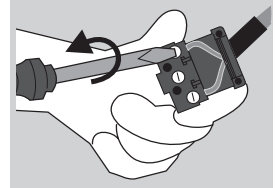
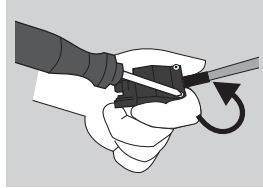
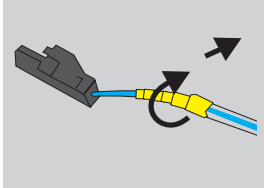

Entfernen Sie das Klebeband von der Sensorleitung. Öffnen Sie dann das Steckergehäuse. Lösen Sie die Befestigungsschrauben der zwei Adern und ziehen den Stecker inkl. der schwarzen Zugentlastung ab.

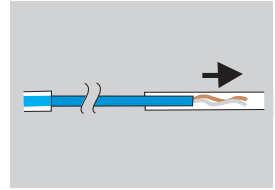
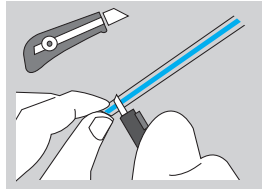
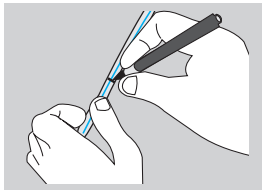

Der Schlauch wird so markiert, dass er etwa 10 cm aus dem Leerrohrende ragt. Mit einem Cutter vorsichtig den Schlauch rundum einschneiden und den überschüssigen Schlauch vom Kabel abziehen.

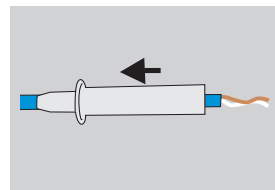
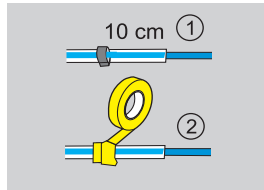
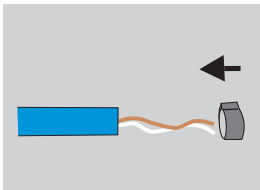

Die Schlauchschelle auf den Schlauch aufziehen und mit Klebeband fixieren. Das Schlauchendstück wird so aufgeschoben, dass die Schlauchtülle zum Schlauch zeigt.



Das Schlauchendstück verhindert, dass die Wanddurchführungsdichtung den als Druckausgleich dienenden Schlauch abgeschnürt.

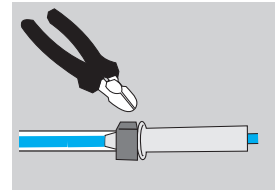
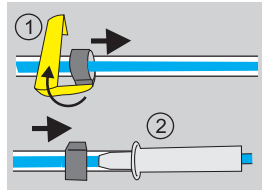
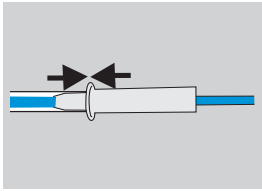

Nachdem der Schlauch bündig auf die Schlauchtülle aufgeschoben ist, wird das Klebeband wieder von der Schlauchschelle gelöst und die Schlauchschelle auf die Schlauchtülle geschoben. Zum Fixieren der Schlauchschelle kann als Zange ein Seitenschneider verwendet werden.

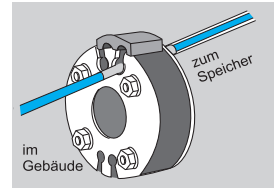
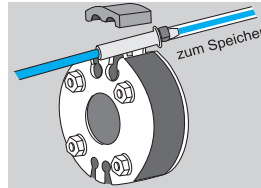
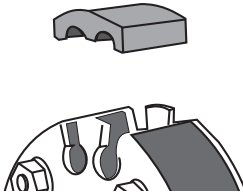

Das Kabel mit der Schutzhülse wird in die hierfür vorgesehene Öffnung des Dichtungselements RAPID eingelegt. Wanddurchführung und Leerrohr sind fachgerecht zu montieren.

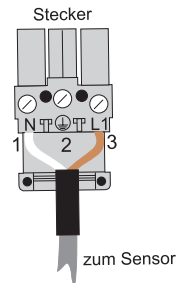
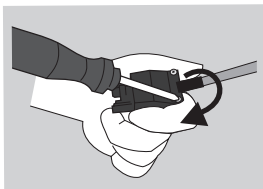
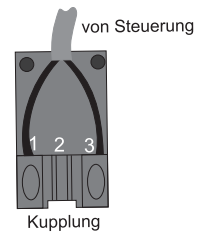
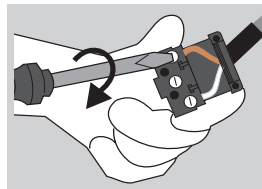
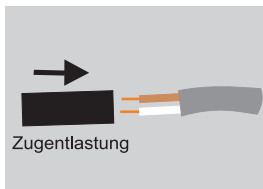

Die zwei Adern des Kabels können jetzt wieder am Stecker befestigt werden. Dabei muss auf die richtige Anschlussbelegung geachtet werden. Die weiße Ader muss auf die Klemme 1 und die braune Ader auf die Klemme 3 gelegt werden. Der Anschluss an den Stecker erfolgt entsprechend der Abbildung. Verschließen Sie anschließend das Steckergehäuse wieder.

Das Gehäuse der Steuerung ist auf der Grundeinheit des *Tacomats* vormontiert, verwechslungssicher fertig verkabelt und grundsätzlich sofort betriebsbereit.

Das Kabel des Zisternensensors passt in das aus der Steuerung kommende Gegenstück der Sensorleitung. Der Zisternenstecker soll erst nach der Inbetriebnahme im Trinkwassermodus eingesteckt werden.

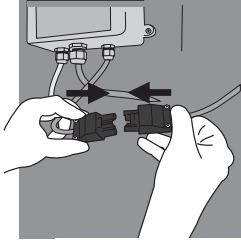

Hinweis: Erkennt die Steuerung keinen angeschlossenen Sensor bleibt sie zwangsläufig immer im Trinkwasserbetrieb und zeigt *Fehler Fühler* im Display an.

### Optionales Zubehör Pegelsonde:

#### Anschlusskopf zum Druckausgleich

Soll ein vorhandenes Kabel, welches bereits im Leerrohr liegt, verwendet werden bzw. soll die Länge des Spezialkabels minimiert werden, kann der Anschlusskopf zur Wandmontage (Druckausgleich) genutzt werden. Art.-Nr.: 24287

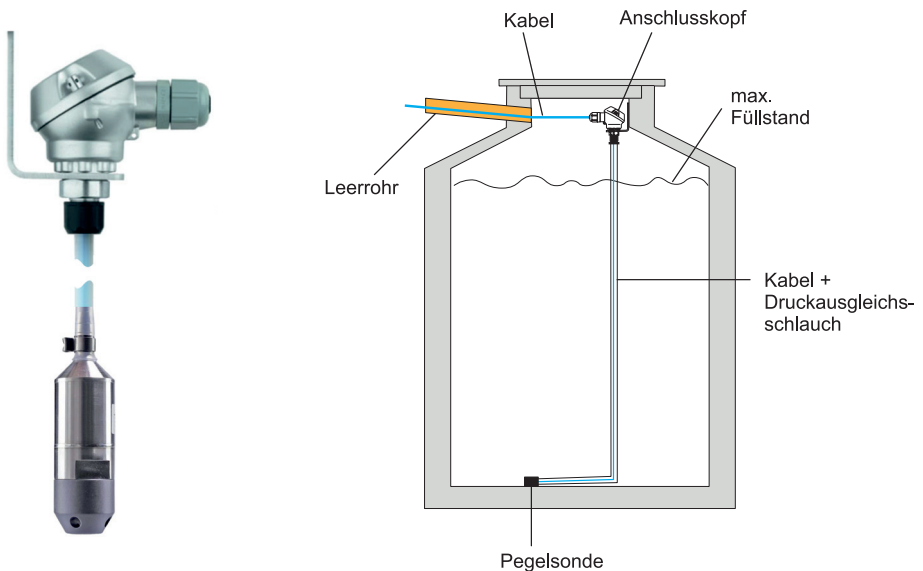

### Kabelhalter

Soll die Sonde nicht am Boden liegend installiert werden, kann sie mit Hilfe des Kabelhalters in einer definierten Tiefe aufgehängt werden. Die Verwendung des Kabelhalters stellt sicher, dass das Kabel nicht unzulässig deformiert wird.  
 Art.-Nr.: 24859

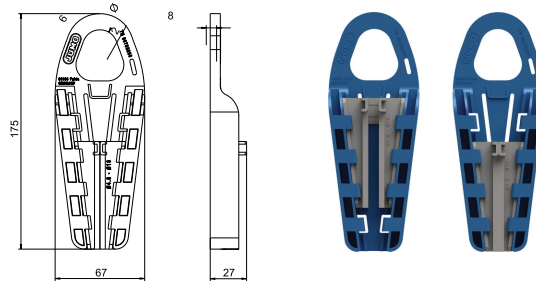

### Verschlusschraube

Bei geschlossenen Behältern oder Brunnen mit Brunnenkopf sollte das Kabel durch eine Verschlusschraube, geführt und befestigt werden. Die Verschlusschraube besteht aus einem G 1 1/2"-Gewinde und dient der Kabelführung.  
 Art.-Nr.: 24860

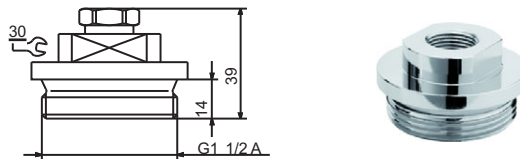

### Klemmgehäuse

Das Klemmgehäuse dient zur sicheren Installation des Pegelsondenkabels. Das Ende des Druckausgleichsschlauches wird stets vor Niederschlag und Kondensat geschützt (IP65). Die weitere Verteilung kann mit einem standardisierten Kabel ohne Druckausgleichsschlauch ausgeführt werden.  
 Art.-Nr.: 24861

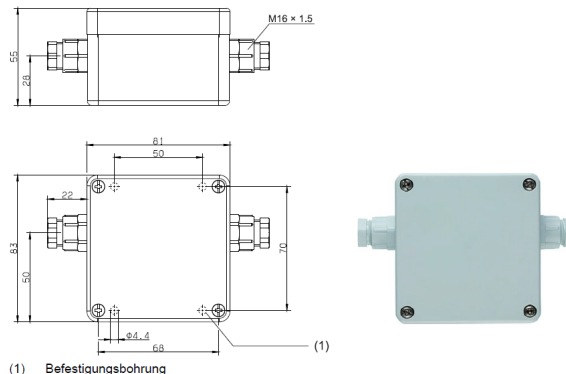

## 6 Erstinbetriebnahme und Betrieb



Vor der Inbetriebnahme des Gerätes lesen Sie unbedingt aufmerksam die mitgelieferten Einbau- und Bedienungsanleitungen.

Bevor Sie den *Tacomat* an die Stromversorgung anschließen, muss er entsprechend der Montageanleitung montiert sein.



Die Steckdose für den Betrieb der Anlage muss mit einem geeigneten FI-Schutzschalter abgesichert sein! VDE-Vorschriften und Sicherheitshinweise sind zu beachten..

### 6.1 Ablaufschema von Montage und Inbetriebnahme

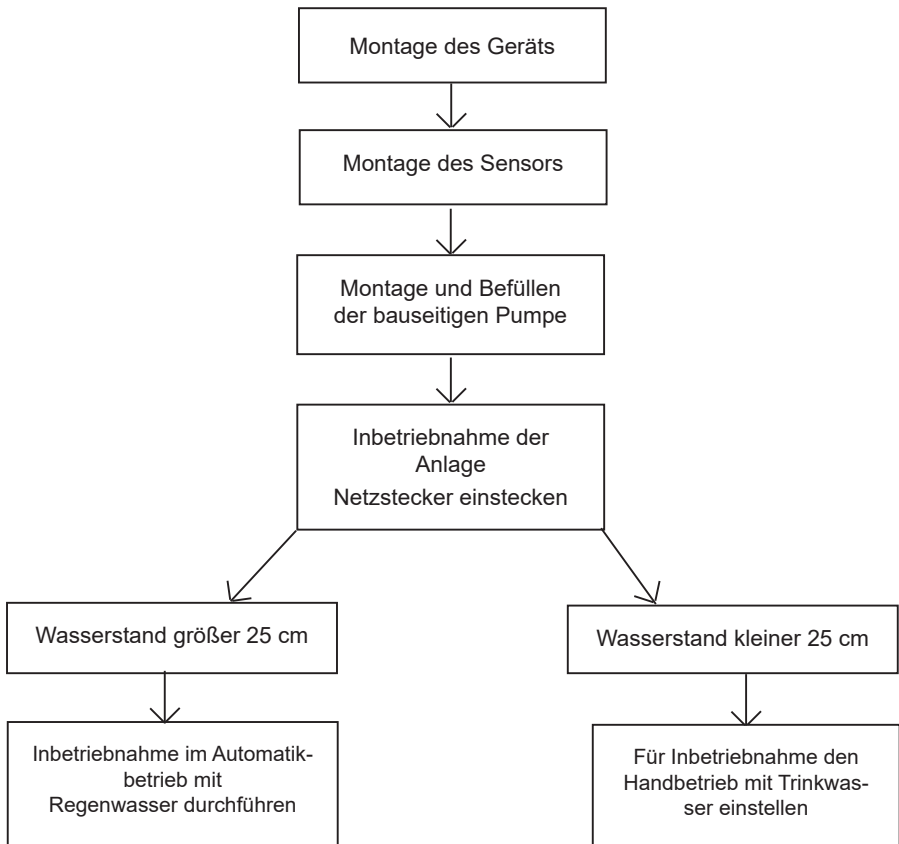

Der *Tacomat* kann mit den ab Werk vorgesehenen Einstellungen problemlos in Betrieb genommen werden. Eine Programmierung der Steuerung ist für die Inbetriebnahme nicht notwendig.

## 6.2 Inbetriebnahme des Geräts

1. ▷ **Als ersten Schritt der Inbetriebnahme befüllen Sie die bauseitige Pumpe und gegebenenfalls die Saugleitung mit Wasser. Die Inbetriebnahme darf nur durchgeführt werden, wenn die Pumpe vollständig mit Wasser befüllt ist. Beachten Sie die zur Pumpe gehörenden Anleitungen! Wird die Pumpe nicht mit Wasser befüllt, ist jegliche Gewährleistung erloschen!**
2. ▷ Der Stecker des Hauswasserwerks muss in die dafür vorgesehene Kupplung an der Steuerung des *Tacomats* eingesteckt werden. Die Systemsteuerung des *Tacomats* ist nur dann komplett funktionstüchtig, wenn der Stecker der Pumpe in der Kupplung an der Steuerung eingesteckt ist. **Die Pumpe darf nicht in eine eigene, externe Steckdose gesteckt werden.**
3. ▷ Öffnen Sie jetzt den Trinkwasserzulauf. Der Wasserspeicher der Grundeinheit füllt sich daraufhin mit Wasser.
4. ▷ Nach dem selbsttätigen Schließen des Schwimmerventils prüfen Sie dieses auf Dichtheit. Durch Druckschwankungen im Trinkwassernetz kann ein stoß- oder tropfenweises Nachlaufen von Trinkwasser über mehrere Minuten erfolgen. Durch kurzzeitiges, manuelles Betätigen des Schwimmerventils und die dadurch bedingte Erhöhung des Wasserstandes in der Grundeinheit kann die Dichtheitsprüfung wesentlich zügiger erfolgen.
5. ▷ Stecken Sie den Netzstecker vom *Tacomat* in die dafür vorgesehene Steckdose.

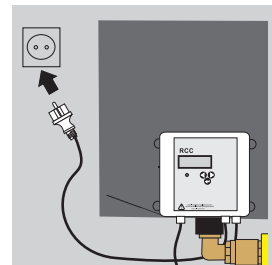

Sobald Sie den Netzstecker der Steuerung einstecken, führt diese selbstständig einen Kurztest durch. Nach dem Kurztest wird der gemessene Wasserstand in cm angezeigt.

- Ist der Wasserstand in der Zisterne größer als 25 cm, geht die Anlage in den *automatischen Zisternen-Betrieb* mit Regenwasser => *Wasser wird aus der Zisterne entnommen*
- Liegt der Wasserstand unter 25 cm, schaltet die Anlage auf *automatischen Trinkwasser-Betrieb* => *Wasser wird aus dem Innenbehälter des Tacomats entnommen*

Auto	Zisterne
Zisterne	270 cm

Auto	Trinkwasser
Zisterne	15 cm



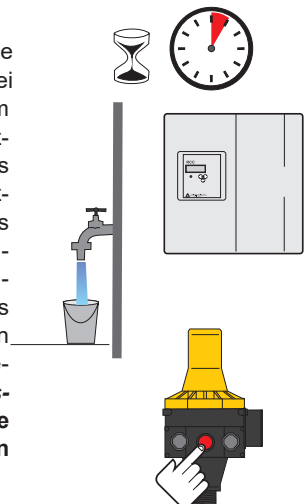

6. ▷ Falls der Wasserstand in der Zisterne größer als 25 cm ist, muss die Steuerung zur **Entlüftung der Pumpe** wie folgt auf *Trinkwasser-Handbetrieb* gestellt werden:

- |             |   |   |  |             |             |             |        |
|-------------|---|---|--|-------------|-------------|-------------|--------|
| ①           |  | So oft drücken bis dieser Menüpunkt erscheint         | <table border="1" style="border-collapse: collapse; width: 100%;"> <tr> <td>Trinkwasser</td> <td>HAND</td> </tr> <tr> <td>Handbetrieb</td> <td>Aus</td> </tr> </table> | Trinkwasser | HAND        | Handbetrieb | Aus    |
| Trinkwasser | HAND  |   |  |             |             |             |        |
| Handbetrieb | Aus   |   |  |             |             |             |        |
| ②           |  | 1 x drücken<br>2. Zeile blinkt                        | <table border="1" style="border-collapse: collapse; width: 100%;"> <tr> <td>Trinkwasser</td> <td>HAND</td> </tr> <tr> <td>Handbetrieb</td> <td>Aus</td> </tr> </table> | Trinkwasser | HAND        | Handbetrieb | Aus    |
| Trinkwasser | HAND  |   |  |             |             |             |        |
| Handbetrieb | Aus   |   |  |             |             |             |        |
| ③           |  | 1 x drücken<br>„Aus“ wechselt auf „Ein“               | <table border="1" style="border-collapse: collapse; width: 100%;"> <tr> <td>Trinkwasser</td> <td>HAND</td> </tr> <tr> <td>Handbetrieb</td> <td>Ein</td> </tr> </table> | Trinkwasser | HAND        | Handbetrieb | Ein    |
| Trinkwasser | HAND  |   |  |             |             |             |        |
| Handbetrieb | Ein   |   |  |             |             |             |        |
| ④           |  | 1 x drücken<br>Wert wird gespeichert                  | <table border="1" style="border-collapse: collapse; width: 100%;"> <tr> <td>Trinkwasser</td> <td>HAND</td> </tr> <tr> <td>Handbetrieb</td> <td>Ein</td> </tr> </table> | Trinkwasser | HAND        | Handbetrieb | Ein    |
| Trinkwasser | HAND  |   |  |             |             |             |        |
| Handbetrieb | Ein   |   |  |             |             |             |        |
| ⑤           |  | 2 x drücken<br>um zur Standard-Anzeige zurückzukommen | <table border="1" style="border-collapse: collapse; width: 100%;"> <tr> <td>Hand</td> <td>Trinkwasser</td> </tr> <tr> <td>Zisterne</td> <td>270 cm</td> </tr> </table> | Hand        | Trinkwasser | Zisterne    | 270 cm |
| Hand        | Trinkwasser   |   |  |             |             |             |        |
| Zisterne    | 270 cm  |   |  |             |             |             |        |

7. ▷ Öffnen Sie dauerhaft einen Verbraucher. Betätigen Sie den roten Knopf am Schaltautomaten der Pumpe (bei Hauswasserwerken CPS und COMBIPRESS), um eventuell vorhandene Luft aus dem Ansaugweg zu entfernen. In der Regel wird die Pumpe nun problemlos im Trinkwasserbetrieb durchlaufen. Es kann aber notwendig sein, das Drücken des roten Knopfes mehrmals zu wiederholen, wenn Luft im Ansaugweg den Trockenlaufschutz ausgelöst hat. Wenn die Pumpe 1 - 2 Minuten ohne erneute Aktivierung des Trockenlaufschutzes durchläuft, kann der Verbraucher wieder geschlossen werden. Die Anlage ist jetzt im Trinkwasser-Modus betriebsbereit. **Nach der Inbetriebnahme im *Trinkwasser-Handbetrieb* sollte der Stop-Druck der Pumpe ca. 0,2 - 0,4 bar über dem Enddruck der Pumpe sein (z. B. bei CPS 15-4: ca. 4,0 bar).**



8. ▷ Zur **Entlüftung der Saugleitung** muss die Steuerung wieder zurück auf **Automatik-Betrieb** gestellt werden:

- |               |   |   |  |               |      |             |        |
|---------------|---|---|--|---------------|------|-------------|--------|
| ①             |  | So oft drücken bis dieser Menüpunkt erscheint                                   | <table border="1" style="border-collapse: collapse; width: 100%;"> <tr> <td>Trinkwasser</td> <td>HAND</td> </tr> <tr> <td>Handbetrieb</td> <td>Ein</td> </tr> </table> | Trinkwasser   | HAND | Handbetrieb | Ein    |
| Trinkwasser   | HAND  |   |  |               |      |             |        |
| Handbetrieb   | Ein   |   |  |               |      |             |        |
| ②             |  | 1 x drücken<br>2. Zeile blinkt  | <table border="1" style="border-collapse: collapse; width: 100%;"> <tr> <td>Trinkwasser</td> <td>HAND</td> </tr> <tr> <td>Handbetrieb</td> <td>Ein</td> </tr> </table> | Trinkwasser   | HAND | Handbetrieb | Ein    |
| Trinkwasser   | HAND  |   |  |               |      |             |        |
| Handbetrieb   | Ein   |   |  |               |      |             |        |
| ③             |  | 1 x drücken<br>„Ein“ wechselt auf „Aus“   | <table border="1" style="border-collapse: collapse; width: 100%;"> <tr> <td>Trinkwasser</td> <td>HAND</td> </tr> <tr> <td>Handbetrieb</td> <td>Aus</td> </tr> </table> | Trinkwasser   | HAND | Handbetrieb | Aus    |
| Trinkwasser   | HAND  |   |  |               |      |             |        |
| Handbetrieb   | Aus   |   |  |               |      |             |        |
| ④             |  | 1 x drücken<br>Wert wird gespeichert  | <table border="1" style="border-collapse: collapse; width: 100%;"> <tr> <td>Trinkwasser</td> <td>HAND</td> </tr> <tr> <td>Handbetrieb</td> <td>Aus</td> </tr> </table> | Trinkwasser   | HAND | Handbetrieb | Aus    |
| Trinkwasser   | HAND  |   |  |               |      |             |        |
| Handbetrieb   | Aus   |   |  |               |      |             |        |
| ⑤             |  | 3 x drücken<br>Anzeige erscheint, wenn genügend Regenwasser in der Zisterne ist | <table border="1" style="border-collapse: collapse; width: 100%;"> <tr> <td>Auto Zisterne</td> <td></td> </tr> <tr> <td>Zisterne</td> <td>270 cm</td> </tr> </table>   | Auto Zisterne |      | Zisterne    | 270 cm |
| Auto Zisterne |   |   |  |               |      |             |        |
| Zisterne      | 270 cm  |   |  |               |      |             |        |

! Die Inbetriebnahme im **Automatik-Betrieb Zisterne** kann nur erfolgen, wenn ausreichend Wasser im Regenwasserspeicher vorhanden ist. Wenn nach Werkseinstellungen installiert wurde, müssen mindestens 25 cm Wasser im Speicher sein.

i Bei einem Wasserstand der, nur geringfügig höher als 25 cm ist, kann es sein, dass beim Entlüften der Saugleitung der Wasserstand soweit absinkt, dass die Steuerung in den *Auto Trinkwasser-Betrieb* wechseln würde. In diesem Fall sollte man kurzzeitig den Umschaltpunkt z. B. auf 20 cm absenken (↳ Kap. 7.1.4 „Parameter Einschalthöhe Trinkwassernachspeisung“). Bitte nicht vergessen: nach der Entlüftung der Saugleitung den „Parameter Einschalthöhe Trinkwassernachspeisung“ wieder umstellen auf 25 cm!

! Bei der Inbetriebnahme im *Zisternen-Betrieb* muss von der Pumpe die Luft aus der Saugleitung entfernt werden. Dieser Vorgang nimmt um so mehr Zeit in Anspruch, je länger die Saugleitung ist. Die Entlüftung kann deutlich verkürzt werden, wenn bei der Installation die Saugleitung zumindest teilweise mit Wasser gefüllt wurde.

9. ▷ Verfahren Sie nun weiter wie unter 7. ▷ beschrieben und beachten Sie, dass die Entlüftung der Saugleitung im *Auto Zisternen-Betrieb* etwas länger dauern kann als im *Trinkwasser-Handbetrieb*. Bewährt hat sich ein Entlüften in Intervallen: ca. 10 l Wasser an der Zapfstelle zapfen, Zapfstelle ca. 15 sec schließen, wieder 10 l Wasser zapfen usw..

**Bei erfolgreicher Entlüftung darf der Stop-Druck nach dem Schließen des letzten Verbrauchers max. 0,5 bar unter dem Enddruck der Pumpe sein. Der Stop-Druck muss im *Auto Zisternen-Betrieb* z. B. bei einer CPS 15-4 mindestens 3,5 bar betragen.**

Sollte ein mehrmaliges Wiederholen zu keinem ausreichenden Stop-Druck führen, muss die Installation überprüft werden.

10. ▷ Achten Sie darauf, dass die obere Öffnung am Modul mit dem mitgelieferten, gelben Deckel geschlossen ist.

Die Anlage ist jetzt betriebsbereit.

Prüfen Sie ob alle Wasserverbindungen dicht sind.



Die Steuerung schaltet im Auslieferungszustand nach 30 Tagen ununterbrochenem Regenwasserbetrieb automatisch in den Trinkwasser-Betrieb um.

**Der Zeitraum von 30 Tagen sollte bei der Inbetriebnahme des *Tacomat* der jeweils örtlichen Wasserhärte (↳ Kap. 7.1.2 „Parameter Hygieneintervall“) angepasst werden.**

## 6.3 Bedienung der Steuerung



### 6.3.1 Das Bedienfeld der Steuerung

Display zur Anzeige des Betriebszustandes

Klartextdisplay  
für Anzeige des  
Betriebszustandes  
und Programmierung  
der Steuerung

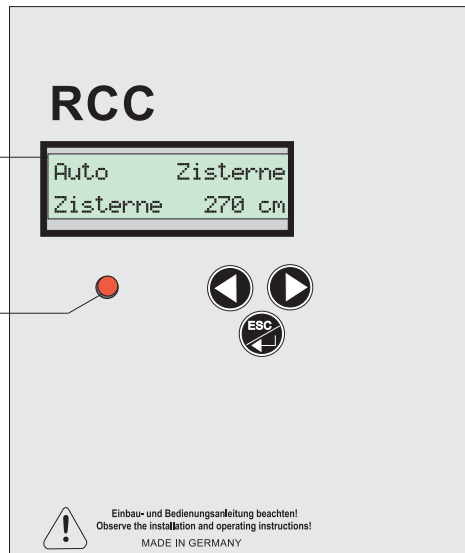
Störung



	<ul style="list-style-type: none"> <li>durch Drücken einer der beiden Tasten wird das Menü zum nächsten Menüpunkt in der angegebenen Richtung weitergeschaltet</li> </ul>
	<ul style="list-style-type: none"> <li>ist das Menü aktiviert (ESC-/Enter-Pfeil-Taste) können die Einstellwerte mit diesen Tasten verändert werden. Bei Drücken und Halten der ◀ ▶ ändert sich der Wert mit steigender Geschwindigkeit</li> </ul>
	<ul style="list-style-type: none"> <li>durch Drücken der ESC-/Enter-Pfeil-Taste wird entweder ein Alarm quittiert (ESC)</li> <li>oder die Einstellgrößen im aktuellen Menü aktiviert (Enterpfeil) der aktivierte Text beginnt zu blinken (Änderungsmodus) und kann mit den Pfeiltasten ◀ ▶ verändert werden. Durch nochmaliges Drücken der ESC-/Enter-Pfeil-Taste wird der eingestellte Wert dauerhaft in der Steuerung gespeichert (Blinken stoppt). Die gewählte Einstellung bleibt auch bei Stromausfall erhalten</li> </ul>



Für Reparatur- und Wartungsarbeiten an Steuerung und/oder Pumpe immer den Netzstecker aus der Steckdose ziehen.

### 6.3.2 Display-Anzeigen

Sobald Sie den Netzstecker des *Tacomat* einstecken, führt die Steuerung selbstständig eine Initialisierung durch. Es erscheint kurz im Display:

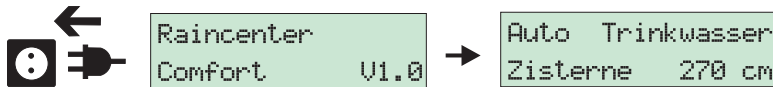

Ist in der Zisterne genügend Wasser, wechselt das Display zur Standard-Anzeige über:

```
Auto Zisterne
Zisterne 270 cm
```

Der Auslieferungszustand der Steuerung ist für den *Automatik-Betrieb* voreingestellt.

Die Steuerung des *Tacomat* bietet Ihnen eine Vielzahl von Einstellungsmöglichkeiten, auf die im Folgenden noch näher eingegangen wird. Zunächst werden aber die Grundfunktionen und Hauptbedienungs-elemente beschrieben.

Bei der RCC Steuerung können drei unterschiedliche Betriebsarten vorliegen: **Automatik-Betrieb** (Zisterne oder Trinkwasser), **Hand-Betrieb** (nur Trinkwasser) und **Wasser-austausch** (Hygienespülung).

Betriebszustand	Display	Bedeutung
Automatikbetrieb	Auto Zisterne Zisterne 270 cm	In der Zisterne ist ausreichend Wasser vorhanden. Die Verbraucher werden zurzeit <u>automatisch mit Regenwasser</u> versorgt.
	Auto Trinkwasser Zisterne 15 cm	Im Regenwasserspeicher ist zurzeit nicht genügend Wasser vorhanden. Die Verbraucher werden momentan <u>automatisch mit Trinkwasser</u> versorgt. Sobald wieder Regenwasser zugeflossen ist, schaltet die Anlage von alleine wieder auf Zisternen-Betrieb um.
Handbetrieb Trinkwasser (wählbar ↪ nächste Seite)	Hand Trinkwasser Zisterne 270 cm	Die Anlage befindet sich zur Zeit im <u>Hand-Betrieb Trinkwasser</u> . Die Verbraucher werden ausschließlich mit Trinkwasser versorgt, auch wenn im Regenwasserspeicher genügend Wasser vorhanden ist. Soll wieder Regenwasser verwendet werden, muss wieder <i>Trinkwasser Hand Aus</i> gewählt werden.
Hygienespülung	Hygienespülung Zisterne 270 cm	Die Anlage befindet sich zurzeit im Modus <u>Hygienespülung</u> . Die Verbraucher werden solange nur mit Trinkwasser versorgt, bis eine gesamte Pumpenlaufzeit von 3 Minuten (Werkseinstellung) erreicht ist. Nach dieser Hygienespülung schaltet die Anlage von alleine wieder auf Zisternenbetrieb um.

### 6.3.3 Erläuterungen zur Hygienespülung (Wasserwechsel)

Die Steuerung schaltet im Auslieferungszustand nach 30 Tagen ununterbrochenem Regenwasser-Betrieb in den Trinkwasser-Betrieb um (Hygienespülung), obwohl noch genügend Wasser im Speicher ist. Der Modus *Hygienespülung* soll verhindern, dass das Trinkwasser zu lange ungenutzt in der Trinkwasserleitung zum *Tacomat* steht.

Der Zeitraum von 30 Tagen sollte bei der Inbetriebnahme des Tacomats der jeweils örtlichen Wasserhärte (→ Kap. 7.1.2 „Parameter Hygieneintervall“) angepasst werden. Somit wird die Hygienespülung bei hartem Trinkwasser öfter als alle 30 Tage erfolgen. Die Steuerung registriert jeden Pumpenlauf, da die Pumpe in der blauen Steckdose der Steuerung steckt.

Um zu sehen wann der nächste Wasseraustausch erfolgt:



So oft drücken bis dieser Menüpunkt erscheint

```
Hygienespülung  
in 13 Tagen 23 h
```



Während der *Hygienespülung* bleibt der Modus so lange aktiv, bis die Steuerung eine Gesamtlaufzeit der Pumpe von 3 Minuten (Werkseinstellung, evtl. ist eine andere Zeit einprogrammiert) registriert hat. Danach wechselt die Anlage wieder in den Zisternen-Betrieb.

Beginnt die Hygienespülung erscheint im Display:

```
Hygienespülung  
Ein
```

Nach ca. einer Minute wechselt das Display in die Standard-Anzeige über:

```
Hygienespülung  
Zisterne 270 cm
```

Wie lange die *Hygienespülung* tatsächlich aktiv ist, hängt von dem jeweiligen Nutzverhalten ab. Je öfter die Pumpe anspringt, um so schneller ist die Gesamtlaufzeit von 3 Minuten erreicht, d. h., wenn die Anlage nur zur Gartenbewässerung genutzt wird, kann es Tage, Wochen oder im Winter gar Monate dauern. In diesem Fall verkürzt man die Zeit zum Rückwechsel in den Regenwasserbetrieb indem man für 3 Minuten eine Zapfstelle öffnet.

## 6.4 Alarm

Die Steuerung reagiert auf verschiedene Störereignisse mit einer Alarmmeldung. Tritt ein Alarmereignis ein, beginnt die rote LED *Alarm* zu leuchten und ein Piepton ertönt. Je nach Alarmereignis schaltet die Anlage auch auf „*Auto Trinkwasser*“.

Der Alarm kann über die *ESC-/Resetpfeil-Taste* quittiert werden. Beim ersten Drücken der Taste wird nur der Piepton ausgeschaltet. Beim zweiten Drücken schalten die LED *Alarm* und ggf. auch die Trinkwassernachspeisung aus. Wenn bei der Betätigung der *ESC-/Resetpfeil-Taste* die Alarmursache noch besteht, schaltet sich die Alarmfunktion sofort wieder ein, die LED *Alarm* und der potentialfreie Alarmausgang bleiben aktiv. Die Ursache des Alarms muss erst behoben sein.



Kann die Ursache nicht behoben werden, wenden Sie sich bitte an Ihren Sanitär-Fachbetrieb.

Bei den Alarmmeldungen kann die Störung über einen externen Störmelder (z. B. Hupe oder Lampe) angezeigt werden. Der externe Störmelder wird hierzu an die Klemme *Alarm Ausgang* der Steuerung angeklemt. ↪ Kap. 10.6 „Anschlussplan Hauptplatine der Steuerung“

### 6.4.1 Überlaufalarm

Die häufigste Fehlerquelle, welche einen Alarm auslöst, ist die **Fehlfunktion des Trinkwassernachspeiseventils** im Innenbehälter des *Tacomats*.

Alarm



Auto Zisterne  
Überlauf

Die rote LED *Alarm* leuchtet, ein Dauer-Piepton ertönt. Der Alarm ist selbstquittierend.

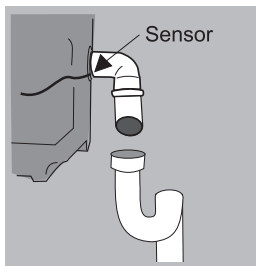

Wenn der Sensor im Notüberlauf nass wird, löst der Überlaufalarm aus.

Wird der Alarm von einer **Fehlfunktion des Nachspeiseventils** ausgelöst, kommen folgende Ursachen in Frage:

- a) Das Nachspeiseventil schleift an der Behälterwand
- b) Der Wasserdruck ist zu hoch
- c) Das Schwimmerventil tropft zu lange nach



Entsprechend DIN 1988-200 wird für Trinkwasser ab Härtebereich 3 = hartes Wasser (> 2,5 mmol/l Kalziumcarbonat = > 14 °dH) eine Zusatzbehandlung (z.B. Enthärtung) empfohlen.

**Bitte erkundigen Sie sich nach der örtlich vorhandenen Wasserhärte und stellen Sie den Wasserwechsel entsprechend der Tabelle ein.** (☞ Kap. 7.1.2 „Parameter Hygieneintervall“)

**Eine Funktionsstörung des Trinkwasserventils aufgrund von zu hartem Wasser ist nicht über die Gewährleistung abgedeckt!**

### a) Das Nachspeiseventil schleift an der Behälterwand

Das Nachspeiseventil darf nicht an der Behälterwand schleifen. Die Ausrichtung prüfen Sie wie folgt:

1. ▷ *Handbetrieb Trinkwasser* einschalten ↪ Kap. 6.2 „Inbetriebnahme“ 6. ▷. Trinkwasserzuleitung absperren. Verbraucher öffnen. Der Trinkwasserbehälter wird entleert.

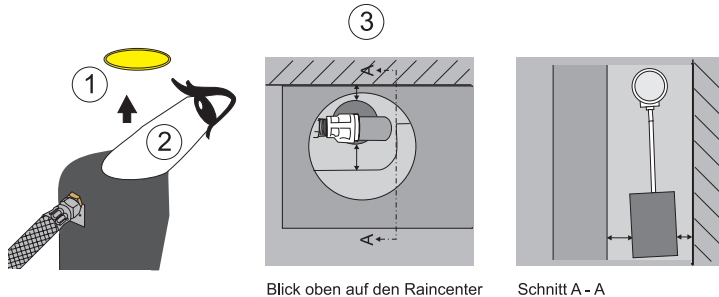

2. ▷ Den großen gelben Deckel oben abnehmen: Das Nachspeiseventil wird sichtbar.
3. ▷ Jetzt prüfen, ob der Schwimmkörper an der Behälterwand schleift. Hierzu den Schwimmer mit der Hand mehrfach anheben und fallen lassen.
4. ▷ Gegebenenfalls Schwimmerventil neu ausrichten. Es muss auch in seiner tiefsten Stellung zu beiden Behälterwänden einen Abstand haben.

### b) Der Wasserdruck ist zu hoch

Der Druck darf max. 4 bar betragen. Gegebenenfalls muss der Druck über einen Druckminderer auf max. 4 bar begrenzt werden. (Druck im hauseingangsseitigen Wasserfilter oder Druckminderer ablesen)

### c) Das Schwimmerventil tropft zu lange nach

Wenn Schmutzpartikel - trotz des Siebs im Zulauf - in den Innenkörper des Schwimmerventils kommen, schließt das Ventil nicht mehr richtig und tropft so lange nach, bis der Wasserstand im Innenbehälter so hoch ansteigt, dass der Alarm ausgelöst wird. Hier hilft in aller Regel nur ein Kompletttausch des Schwimmerventils.



Ein Nachtropfen des Schwimmerventils bis zu 5 Minuten nach dem Schließen ist durchaus noch normal.

### 6.4.2 Störmeldung Rückstualarm

In Kombination mit einem zusätzlichen Sensor wird die Steuerung mit einer Störmeldung reagieren, wenn Wasser aus der Kanalisation quasi „rückwärts“ in die Zisterne gelangt und diese möglicherweise verunreinigt.

Der zusätzliche Sensor muss an die Klemme *Rück* der Steuerung angeschlossen werden. ↪ Kap. 10.6 „Anschlussplan Hauptplatine der Steuerung“

Alarm



```
Auto Trinkwasser  
Rückstau Kanal
```

Die rote LED *Alarm* leuchtet, ein Dauer-Piepton ertönt. Die Anlage schaltet auf „Auto Trinkwasser“. Der Alarm muss mit der *ESC-/Resetpfeil-Taste* quittiert werden, nachdem die Ursache behoben wurde.

### 6.4.3 Fehlfunktion der Pumpe

Bei Anlagen mit Ausdehnungsgefäß und zusätzlichem Druckschalter kann eine Fehlfunktion der Pumpe von der Steuerung angezeigt werden (Nicht möglich bei Standardanlagen).

Alarm



```
Auto Zisterne  
Fehler Pumpe
```

Die rote LED *Alarm* leuchtet, ein Dauer-Piepton ertönt. Der Alarm ist selbstquittierend.

### 6.4.4 Störmeldung Füllstandsensord

Der Sensorstecker ist nicht an der Kupplung der Steuerung angeschlossen.

Der Füllstandsensord ist an die Klemme *4 - 20 mA* der Steuerung angeschlossen. ↪ Kap. 10.6 „Anschlussplan Hauptplatine der Steuerung“

Alarm



```
Auto Trinkwasser  
Fehler FÜHler
```

Die rote LED *Alarm* leuchtet, ein Dauer-Piepton ertönt. Der Alarm ist selbstquittierend.

## 6.5 Anschluss eines Magnetventils in der Trinkwasserleitung

Es besteht die Möglichkeit ein Magnetventil (230 V/50 Hz, Mindestdurchlass 3,5 m<sup>3</sup>/h) in der Trinkwasserleitung zum *Tacomat* zu installieren und an der Steuerung des *Tacomats* anzuschließen. Dieses Magnetventil verhindert beim Überlaufalarm das weitere Austreten von Wasser aus dem Notüberlauf.

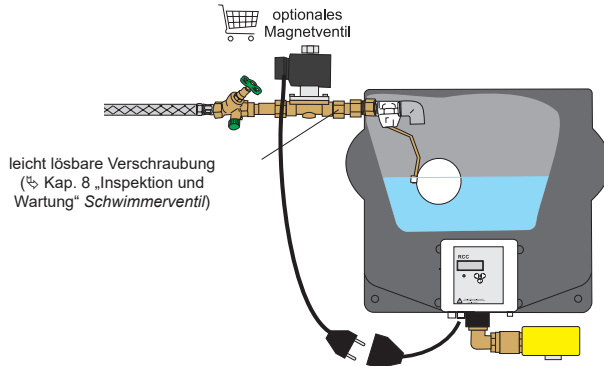

Das Magnetventil sollte elektrisch über eine leicht trennbare Verbindung (Kupplung und Stecker) angeschlossen werden.

Kupplungskabel inkl. PG-Verschraubung = Art.-Nr: 23315

Zwei Varianten von Magnetventilen sind möglich:

Bauteil	Platine	Funktion
Magnetventil stromlos geschlossen (NC)	ohne Jumper (Werkseinstellung)	<ul style="list-style-type: none"> <li>Dauerstrom im Trinkwasserbetrieb</li> <li>Magnetventil schließt:               <ul style="list-style-type: none"> <li>- beim Überlaufalarm</li> <li>- im Zisternenbetrieb</li> <li>- bei Stromausfall</li> </ul> </li> </ul>
Magnetventil stromlos geöffnet (NO)	mit Jumper	<ul style="list-style-type: none"> <li>bei Überlaufalarm schließt das Magnetventil</li> <li>bei Stromausfall bleibt das Magnetventil offen</li> </ul>

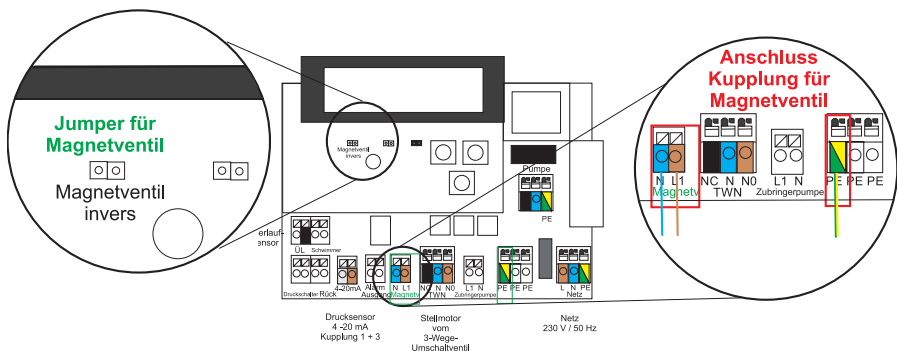

## 6.6 Anlage an den Nutzer übergeben

Bei der Übergabe an den Nutzer:

- Funktionsweise der Anlage erklären.
- Anlage funktionsfähig übergeben.
- Übergabeprotokoll mit wesentlichen Daten der Inbetriebnahme (z. B. Änderungen der Werkseinstellung) aushändigen.
- Gebrauchsanleitung übergeben.

## 6.7 Betrieb



Die Anlage darf nur bestimmungsgemäß betrieben werden. ↘ Kap. 2.2 „Bestimmungsgemäße Verwendung“



Die Anlage funktioniert automatisch. Neben den regelmäßigen Wartungen sind nur gelegentliche Sichtkontrollen durchzuführen. Bei Unregelmäßigkeiten sind fachkundige Personen hinzuzuziehen, z. B. vom Hersteller autorisierte Kundendienstpartner.

## 7 Zusatzeinstellungen der Steuerungsparameter

Im Prinzip ist für den normalen Betrieb des TACOMAT 2 RCC COMFORT keinerlei zusätzliche Programmierung der Steuerung notwendig. Falls der Anlagenbetreiber trotzdem die Funktion der Steuerung an die individuellen Anforderungen anpassen möchte, kann dies über die einstellbaren Parameter geschehen.

Parameter	Einheit	Schrittweite	Minimum	Maximum	Werkseinstellung
Automatik-/Handbetrieb	Nähere Infos zum Parameter ↪ Punkt 7.1.1				Hand Aus
Hygieneintervall	Tage	1	Aus	30	30 <sup>*1)</sup>
Hygienedauer	Minuten	1	0	10	3
Nachspeisung bei	cm	5	10	400	25 <sup>*2)</sup>
Hysterese Nachspeise	cm	2	2	198	2
Endwert Sensor	cm	5	5	600	600
Trinkwasser über	Nähere Infos zum Parameter ↪ Punkt 7.1.7				Drucksensor
Parallelpumpe	Nähere Infos zum Parameter ↪ Punkt 7.1.8				Aus
Sprache	Deutsch oder Englisch				Deutsch

**!** <sup>\*1)</sup> Bei einer Wasserhärte des Trinkwassers ab 8,4 °dH - 14 °dH empfehlen wir, die Wasserwechselperiode auf 14 Tage, bei einer Wasserhärte über 14 °dH auf 7 Tage einzustellen. (↪ Kap. 7.1.2 „Parameter Hygieneintervall“) Dadurch wird das Trinkwasserventil häufiger betätigt und einem Festsitzen vorgebeugt!

**!** <sup>\*2)</sup> Bei der Verwendung von kugelförmigen Behältern, z. B. aus GFK, gelten andere Maße. Bitte sehen Sie in dem Begleit-Dokument des Behälters nach!

## 7.1 Die einstellbaren Parameter

Im Folgenden werden die Einstellmöglichkeiten und Wirkungen der einzelnen Parameter erklärt.

In der oberen Zeile des Displays wird immer die Bezeichnung des aktuellen Parameters angezeigt, in der unteren Zeile steht der jeweilige Wert des Parameters. Die Änderung der Werte geschieht mit den Pfeil-Tasten ◀ ▶ und der *ESC-/Resetpfeil-Taste*.  
 ↪ Kap. 6.3.1 „Das Bedienfeld der Steuerung“

### 7.1.1 Parameter Automatik-/Handbetrieb

Die Werkseinstellung der Steuerung ist standardmäßig auf Automatikbetrieb, d. h. „*Handbetrieb Aus*“ ist voreingestellt.

```
Auto   Zisterne
Zisterne 270 cm
```



Ist genügend Regenwasser in der Zisterne, wird automatisch Regenwasser entnommen, im Display 1. Zeile erscheint: „*Auto Zisterne*“.

```
Auto Trinkwasser
Zisterne 15 cm
```

Ist nicht genügend Wasser in der Zisterne wird automatisch Trinkwasser nachgespeist, im Display 1. Zeile erscheint: „*Auto Trinkwasser*“.

Es ist möglich den *Tacomat*, unabhängig vom Wasserstand in der Zisterne, dauerhaft mit Trinkwasser zu betreiben. Diese Betriebsart heißt „*Trinkwasser HAND*“.

Die Steuerung kann wie folgt umgestellt werden auf „*Trinkwasser Handbetrieb Ein*“:

- |   |   |   |   |
|---|---|---|---|
| ① |   | So oft drücken bis dieser Menüpunkt erscheint         | <pre>Trinkwasser HAND Handbetrieb Aus</pre> |
| ② |  | 1 x drücken<br>2. Zeile blinkt                        | <pre>Trinkwasser HAND Handbetrieb Aus</pre> |
| ③ |  | 1 x drücken<br>„Aus“ wechselt auf „Ein“               | <pre>Trinkwasser HAND Handbetrieb Ein</pre> |
| ④ |  | 1 x drücken<br>Wert wird gespeichert                  | <pre>Trinkwasser HAND Handbetrieb Ein</pre> |
| ⑤ |  | 2 x drücken<br>um zur Standard-Anzeige zurückzukommen | <pre>Hand Trinkwasser Zisterne 270 cm</pre> |

! Soll wieder Regenwasser verwendet werden, muß wieder umgestellt werden auf „*Trinkwasser Handbetrieb Aus*“.

### 7.1.2 Parameter Hygieneintervall

Hygieneintervall  
30 Tage





Von der Steuerung wird automatisch das Wasser in der Trinkwasserzuleitung und im Innenbehälter des *Tacomats* ausgetauscht, wenn länger als die angegebenen Tage kein Trinkwasserbetrieb erfolgte. Hierdurch werden lange Standzeiten des Wassers verhindert.

Über den Parameter *Hygieneintervall* haben Sie die Möglichkeit das Zeitintervall zwischen zwei Wasserwechseln in Tage einzustellen. Wird der Parameter auf „Aus“ gestellt, findet kein Wasserwechsel statt. In der Standardeinstellung findet der Wasserwechsel alle 30 Tage statt. Bei hartem Wasser sollte das Trinkwasserventil öfter bewegt werden. Bitte erkundigen Sie sich nach der örtlich vorhandenen Wasserhärte und stellen Sie den Wasserwechsel entsprechend unserer Empfehlung ein.

Härtebereich		Für unsere Geräte gilt
1 weich	bis 8,4 °dH (= bis 1,5 mmol/l)	uneingeschränkt nutzbar Wasserwechsel 30 Tage (Grundeinstellung)
2 mittel	8,4 °dH bis 14 °dH (= 1,5 bis 2,5 mmol/l)	Wasserwechsel auf 14 Tage einstellen, ↳ Beispiel unten auf der Seite
3 hart	mehr als 14 °dH (= mehr als 2,5 mmol/l)	Wasserwechsel auf 7 Tage einstellen
3 hart	über 21 °dH (über 3,8 mmol/l)	nur mit Enthärtung des Trinkwassers nutzbar

- ! Entsprechend DIN 1988-200 wird für Trinkwasser ab Härtebereich 3 = hartes Wasser (> 2,5 mmol/l Kalziumcarbonat = > 14 °dH) eine Zusatzbehandlung (z.B. Enthärtung) empfohlen.

Beispiel für die Änderung des Parameters *Hygieneintervall*:

- 
 So oft drücken bis gewünschter Menüpunkt erscheint  
 Hygieneintervall  
30 Tage
- 
 1 x drücken  
2. Zeile blinkt  
 Hygieneintervall  
30 Tage  
 -----
- 
 so oft drücken bis gewünschter Wert erscheint  
 Hygieneintervall  
14 Tage  
 -----
- 
 1 x drücken  
Wert wird gespeichert  
 Hygieneintervall  
14 Tage

### 7.1.3 Parameter Hygienedauer

Hygiene Dauer  
03 Minuten

Um sicherzustellen, dass das Wasser im Innenbehälter des *Tacomats* während des Wasserwechselmodus komplett ausgetauscht wird, kann die Dauer des Wasserwechsels unter Parameter *Hygiene Dauer* festgelegt werden. In der Werkseinstellung beträgt die Dauer des Wasserwechsels 3 Minuten Pumpenlaufzeit.

### 7.1.4 Parameter Einschalthöhe Trinkwassernachspeisung

Nachspeise bei  
025 cm

Über den Parameter *Nachspeise bei* wird festgelegt, ab welchem Wasserstand im Regenwasserspeicher die automatische Trinkwassernachspeisung eingeschaltet wird. In der Werkseinstellung wird die Trinkwassernachspeisung ab einem Wasserstand von 25 cm eingeschaltet. Trinkwasser wird dann aus dem Innenbehälter des *Tacomats* entnommen.

### 7.1.5 Parameter Hysterese Trinkwassernachspeisung

Hysterese Nachsp  
002 cm

Die automatische Trinkwassernachspeisung wird erst ausgeschaltet, wenn der Wasserstand im Regenwasserspeicher wieder einige Zentimeter über den Einschaltpunkt der Trinkwassernachspeisung angestiegen ist. Wie groß dieser Abstand (Hysterese) zwischen Ein- und Ausschaltpunkt der Trinkwassernachspeisung ist, kann über den Parameter *Hysterese Nachspeise* eingestellt werden. In der Werkseinstellung beträgt die Hysterese 2 cm.

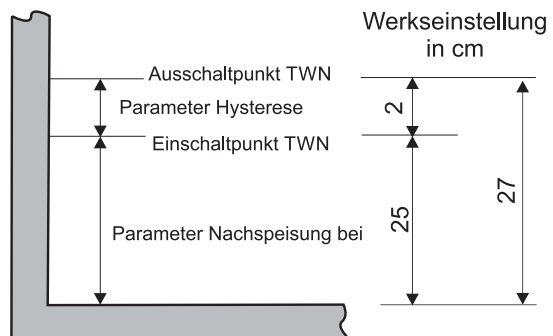

### 7.1.6 Parameter Endwert (Füllstand-)Sensor

Endwert Sensor  
600 cm

Der Füllstand im Regenwasserspeicher wird durch einen Füllstandsensor in der Zisterne erfasst. Für den im Lieferumfang enthaltenen Sensor beträgt dieser Wert 600 cm. Bei Verwendung anderer Sensoren ist dieser Wert entsprechend anzupassen.

### 7.1.7 Parameter Trinkwassernachspeise-Typ

Die Umschaltung auf von Zisternen- auf Trinkwasserbetrieb und umgekehrt, wird normalerweise von dem im Lieferumfang enthaltenen Füllstandsensor ausgelöst.

Trinkwasser über  
Drucksensor

Die automatische Trinkwassernachspeisung wird über den gemessenen Füllstand getätigt.

Trinkwasser über  
Schwimmer

Abweichend davon kann die Umschaltung auch nur durch einen Schwimmerschalter ausgelöst werden. In diesem Fall wird dann im Display kein Füllstand angezeigt. Die automatische Trinkwassernachspeisung erfolgt dann über einen Schwimmer Typ "Leeren". (Klemme *Schwimmer* ↪ Kap. 10.6 „Anschlussplan Hauptplatine der Steuerung“)

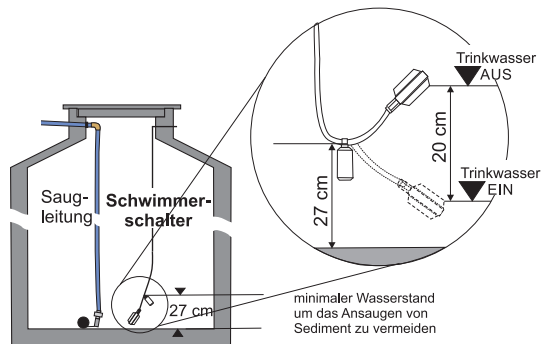

Trinkwasser über  
Sensor+Schwimmer

Es ist möglich Füllstandsensor und Schwimmer anzuschließen. Die Umschaltung der Trinkwassernachspeisung wird vom Schwimmer veranlasst.

Der angezeigte Füllstand dient dann lediglich zu Informationszwecken.

### 7.1.8 Parameter Parallelpumpe (Zubringerpumpe)

Parallelpumpe  
Ein

Der *Tacomat* kann eine zusätzliche Pumpe (Zubringerpumpe) im Regenwasserspeicher steuern ↪ Kap. 10.6 „Anschlussplan Hauptplatine der Steuerung“. Diese Funktion wird immer dann eingesetzt, wenn auf der Saugseite große Höhen und/oder lange Strecken zu überwinden sind.

Die Zubringerpumpe wird im Zisternenbetrieb parallel mit der Pumpe vom *Tacomat* eingeschaltet. Befindet sich die Anlage im Trinkwasserbetrieb bleibt die Zubringerpumpe ausgeschaltet. Werkseinstellung: *Parallelpumpe Aus*

### 7.1.9 Parameter Sprache

Sprache/language  
Deutsch

Die Sprache im Display kann wahlweise in *Deutsch* oder *Englisch* eingestellt werden. Werkseinstellung: *Deutsch*

## 8 Inspektion und Wartung

Der *Tacomat* enthält Komponenten, bei denen Inspektions- und Wartungsarbeiten notwendig sind.

- Inspektionen dürfen vom Betreiber der Anlage selbst durchgeführt werden.
- Wartungen und Instandsetzungen sind von einem Installationsunternehmen bzw. fachkundigen Betreiber durchzuführen.



Die aufgeführten Zeitabstände der Inspektions- und Wartungsmaßnahmen sowie die angegebenen Arbeitsschritte sollten vom Betreiber im eigenen Interesse beachtet werden!

Falls Materialmängel festgestellt werden, wenden Sie sich an Ihren Vertragspartner/Händler.

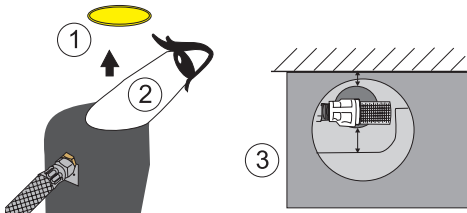
Bauteil	Tätigkeit	Zeitraum
Gehäuse	<ul style="list-style-type: none"> <li>• auf Dichtheit, Sauberkeit und korrekte Befestigung überprüfen</li> </ul>	jährlich
Schwimmerventil	<ul style="list-style-type: none"> <li>• ein Schaltspiel durch die obere Öffnung vom Ein- bis zum Ausschalten des Schwimmerventils beobachten:               <ul style="list-style-type: none"> <li>- dazu Anlage in TW-Betrieb setzen</li> <li>- oberen gelben Deckel abnehmen</li> </ul>               ist das Schwimmerventil frei beweglich und schließt es rechtzeitig bevor das Niveau des Notüberlaufs erreicht wird             </li> </ul>  <ul style="list-style-type: none"> <li>- wenn nicht wenden Sie sich an Ihren Kundendienst</li> </ul>	alle 6 Monate
	<ul style="list-style-type: none"> <li>• Siebeinsatz kontrollieren und ggf. reinigen</li> </ul>	jährlich
	<ul style="list-style-type: none"> <li>• Komplettaustausch des Schwimmerventils</li> </ul>	alle 10 Jahre
Panzer-/ Druckschlauch	<ul style="list-style-type: none"> <li>• auf Dichtheit, Sauberkeit und korrekte Befestigung überprüfen</li> </ul> Im Besonderen darauf achten, dass die Panzerschläuche keine Knickstellen haben (hierzu, wenn vorhanden, Haube entfernen)	alle 6 Monate

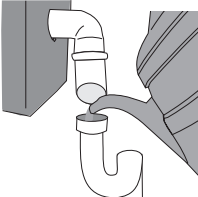
Bauteil	Tätigkeit	Zeitraum
Notüberlauf	<ul style="list-style-type: none"> <li>um schlechte Gerüche zu vermeiden, Wasser mit einer Gießkanne in den Kanalanschluss des Notüberlaufs einfüllen</li> </ul> 	alle 6 Monate oder bei Bedarf öfter
Steuerung	<ul style="list-style-type: none"> <li>Überprüfen der Funktionen entsprechend der Gebrauchsanleitung. Falls Mängel festgestellt werden, wenden Sie sich an Ihren Kundendienst</li> </ul>	alle 6 Monate
Pumpe und Schaltgerät	<ul style="list-style-type: none"> <li>Druckaufbau, Dichtheit, Pumpen- und Strömungsgeräusche sowie Funktion überprüfen. Falls Mängel festgestellt werden, wenden Sie sich an Ihren Kundendienst</li> </ul>	alle 6 Monate
	<ul style="list-style-type: none"> <li>Schaltgerät austauschen</li> </ul>	alle 10 Jahre
	<ul style="list-style-type: none"> <li>Gleitringdichtung/Lager auswechseln (durch Kundendienst)</li> </ul>	alle 10.000 Betriebsstd. oder 10 Jahre bzw. bei vorzeitigem Verschleiss
Füllstandsensoren	<ul style="list-style-type: none"> <li>korrekter Einbau, der Füllstandsensoren muss im Regenwasserspeicher entsprechend der Einbau- und Gebrauchsanleitung eingebaut sein</li> </ul>	in Zusammenhang mit der Kontrolle des Auffangbehälters
	<ul style="list-style-type: none"> <li>Kabel auf Rissbildung oder sonstige Alterserscheinungen überprüfen.</li> </ul>	
	<ul style="list-style-type: none"> <li>überprüfen ob der angezeigte Füllstand mit dem tatsächlichen Wasserstand im Behälter übereinstimmt</li> </ul>	
Überlaufalarm	<ul style="list-style-type: none"> <li>Schwimmventil mit der Hand herunterdrücken bis Wasser aus dem Notüberlauf austritt. Nach Prüfung das Gerät in <i>Trinkwasser-Handbetrieb</i> stellen und kurz einen Verbraucher öffnen/betätigen, damit der Wasserstand im Innenbehälter wieder auf das normale Niveau abgesenkt wird.  <b>Nicht vergessen:</b>  <b>Hand- wieder auf Automatik-Betrieb umstellen</b></li> </ul>	alle 6 Monate

## 9 Erkennen und Beheben von Störungen

Störung	Ursache	Behebung
Anlage arbeitet überhaupt nicht	• Netzspannung fehlt	• Überprüfen, ob Netzstecker in Steckdose eingesteckt ist
	• Fehler bei der Installation	• Überprüfen Sie die Installation anhand der Einbau- und Bedienungsanleitung auf Fehler
Anlage läuft nur auf Trinkwasserbetrieb	• Anlage ist auf Handbetrieb geschaltet	• auf Automatik-Betrieb stellen ☞ Kap. 6.2 „Inbetriebnahme“ §. ▷
	• Die Anlage befindet sich im Wasser-austauschmodus <i>Hygienespülung</i>	• Pumpenlaufzeit von 3 Minuten abwarten; Anlage geht dann automatisch wieder auf Zisternenbetrieb
	• Sensorstecker ist nicht eingesteckt	• Sensorstecker einstecken
	• Sensorkabel ist beschädigt	• Kabel kontrollieren, ggf. austauschen
	• Motor des Umschaltventils oder Steuerung defekt	• Überprüfung durch Elektrofachkraft
	• Sensor in Zisterne ist falsch montiert	• Installation des Sensors überprüfen
Anlage befindet sich trotz unterschreitens des Mindestwasserstandes im Zisternenbetrieb	• Platine in der Steuerung ist beschädigt	• Elektrofachkraft muss die Steuerung im <i>Tacomat</i> öffnen und die Platine auf sichtbare Beschädigung (Korrosion) überprüfen
	• Microprozessor hat sich „aufgehängt“	• Netzstecker für ca. 1 Minute ziehen und dann wieder einstecken  • Im Wiederholungsfall Kontakt zum Werkskundendienst aufnehmen

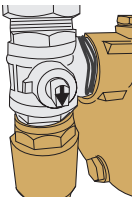
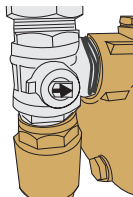
Störung	Ursache	Behebung
LED Alarm leuchtet, Piepton ertönt, Schwimmerventil schließt nicht richtig und/oder Wasser tritt aus Notüberlauf aus	ausführliche Beschreibung: <ul style="list-style-type: none"> <li>↳ Kap. 6.4 „Alarm“ - <b>Ausschalten des Pieptons</b></li> <li>↳ Kap. 6.4.1 „Überlaufalarm“</li> <li>↳ Kap. 6.4.2 „Störmeldung Rückstaualarm“</li> <li>↳ Kap. 6.4.3 „Fehlfunktion der Pumpe“</li> <li>↳ Kap. 6.4.4 „Störmeldung Füllstandsensor“</li> </ul>	
Schwimmerventil schließt nicht richtig bzw. Wasser tritt aus Notüberlauf aus	• Druck in der Trinkwasserleitung zu hoch	• Druck in der Trinkwasserleitung auf 4 bar reduzieren.
	• Schwimmer schleift am Gehäuse	• Schwimmerventil neu ausrichten
	• Schwimmer beschädigt	• Schwimmer austauschen
Füllstandanzeige stimmt nicht mit tatsächlichem Wert überein	• Sensor-Endwert falsch eingestellt	• überprüfen ob die Einstellung mit dem Typenschild auf dem Füllstandsensor übereinstimmt ↳ Kap. 7.1.6 „Parameter Endwert Sensor“
Anlage entnimmt im Trinkwasserbetrieb weiterhin Regenwasser	• Stellmotor defekt oder Drei-Wege-Kugelhahn schwergängig Hinweis zum Drei-Wege-Umschaltventil: <div style="display: flex; justify-content: space-around; align-items: center; margin-top: 10px;">   </div>	• Stellmotor und Drei-Wege-Kugelhahn überprüfen • Fachkraft hinzuziehen

## 10 Technische Daten

TACOMAT 2 RCC COMFORT	
Steuerspannung Geber	U - 20 V (4 - 20 mA)
Spannungsversorgung	1 ~ 230 V/50 Hz
max. Fördergut-Temperatur	+4° bis +40° C
Nachspeisemenge	3,5 m³/h
Schutzart	IP 54
Schutzklasse	F
Breite (A)	460 mm
Höhe (B)	490 mm
Tiefe (C)	210 mm
Notüberlauf (D)	DN 70
Maß bis TW-Anschluss (E)	120 mm
Maß bis Notüberlauf (F)	265 mm
Trinkwasseranschluss (G)	3/4" AG
Saugseite	1" AG
Gewicht voll	14 kg

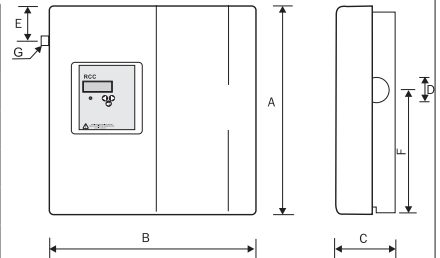

### 10.1 Werkstoffe

Gehäuse:	PE recycelbar
Haube:	ABS recycelbar
3-Wege-Ventil:	Messing

## 10.2 Steuerung

TACOMAT 2 RCC COMFORT	Nachspeisesteuerung
Spannungsversorgung	230 V / 50 Hz, 16 A
Umgebungstemperatur	0 - 40 °C
Schutzklasse	I
Schutzgrad	IP 54
max. Anschlussleistungen 230 V / 50 Hz	<ul style="list-style-type: none"> <li>• Pumpe 9 A, 2000 W</li> <li>• Magnetventil oder Stellmotor 1 A, 230 W</li> <li>• Zubringerpumpe 5 A, 1000 W</li> </ul>
Anzeige	Trinkwasserbetrieb
	Zisternenbetrieb
	Alarm
	Wasserstand in cm
Tastatur	Pfeil-Tasten
	Störung Quittieren <i>ESC/-Enter-Taste</i>
Alarめingänge U ~ = 15 V	<ul style="list-style-type: none"> <li>• Überlaufalarm</li> <li>• Druckschalterfehler</li> <li>• Rückstaualarm im Kanal</li> </ul>
Kleinspannungseingang	<ul style="list-style-type: none"> <li>• Druckaufnehmer: U - = 20 V (4 - 20 mA)</li> <li>• Schwimmerschalter: U ~ = 15 V</li> </ul>
Gehäusemaße Steuerung (LxBxH)	160 x 160 x 70 mm

## 10.3 Typenschild Füllstandsensoren

<b>JUMO</b>	<b>MIDAS SI</b>	<b>CE</b>
Made in Germany		
401006/999	TN 00710196	
⊕ 0.00... 600.00 mbar		
⊕ DC 10.. 30 V	⊕ DC 4.. 20 mA	
F.Nr.:0261345101019110003		

### 10.4 Kennlinie Trinkwasser-Nachspeiseventil

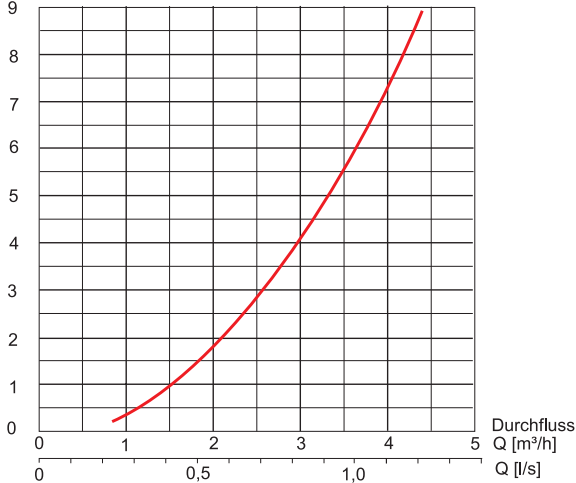
 Vordruck  
 [bar]

### 10.5 Typenschild Modul

Am Modul ist ein Typenschild angebracht, das alle wichtigen technischen Angaben zu der Anlage enthält. Bei Rückfragen zum Produkt ist zwingend die Seriennummer (S/N) erforderlich



#### Tacomat 2 RCC Comfort

U : 230 V	t <sub>max</sub> : 40°C
f : 50 Hz	IP : 54
I <sub>N</sub> : 16 A	Gew. : ? kg

S/N: 1015536



Seriennummer

### 10.6 Anschlussplan Hauptplatine der Steuerung

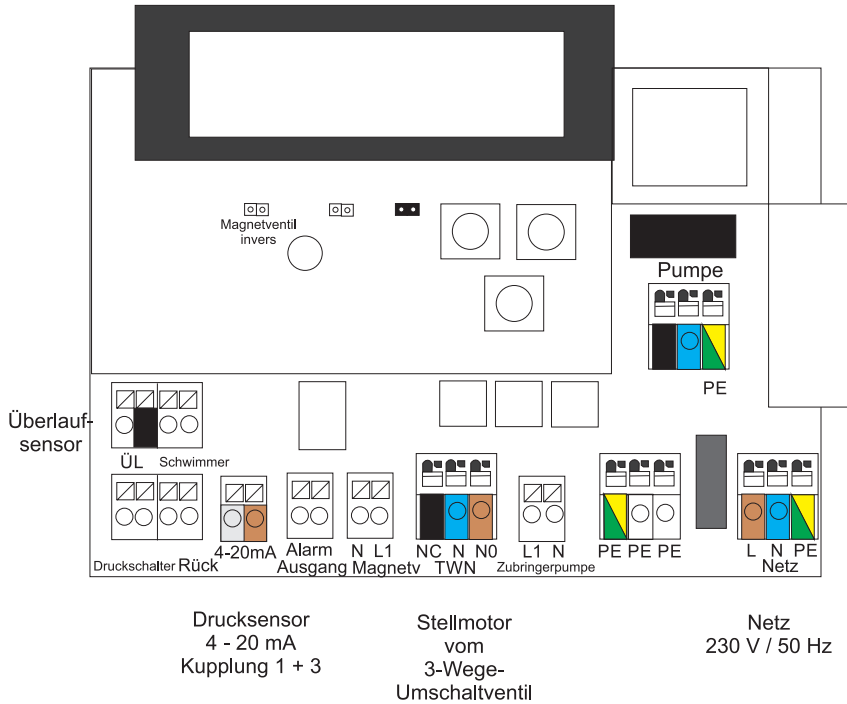

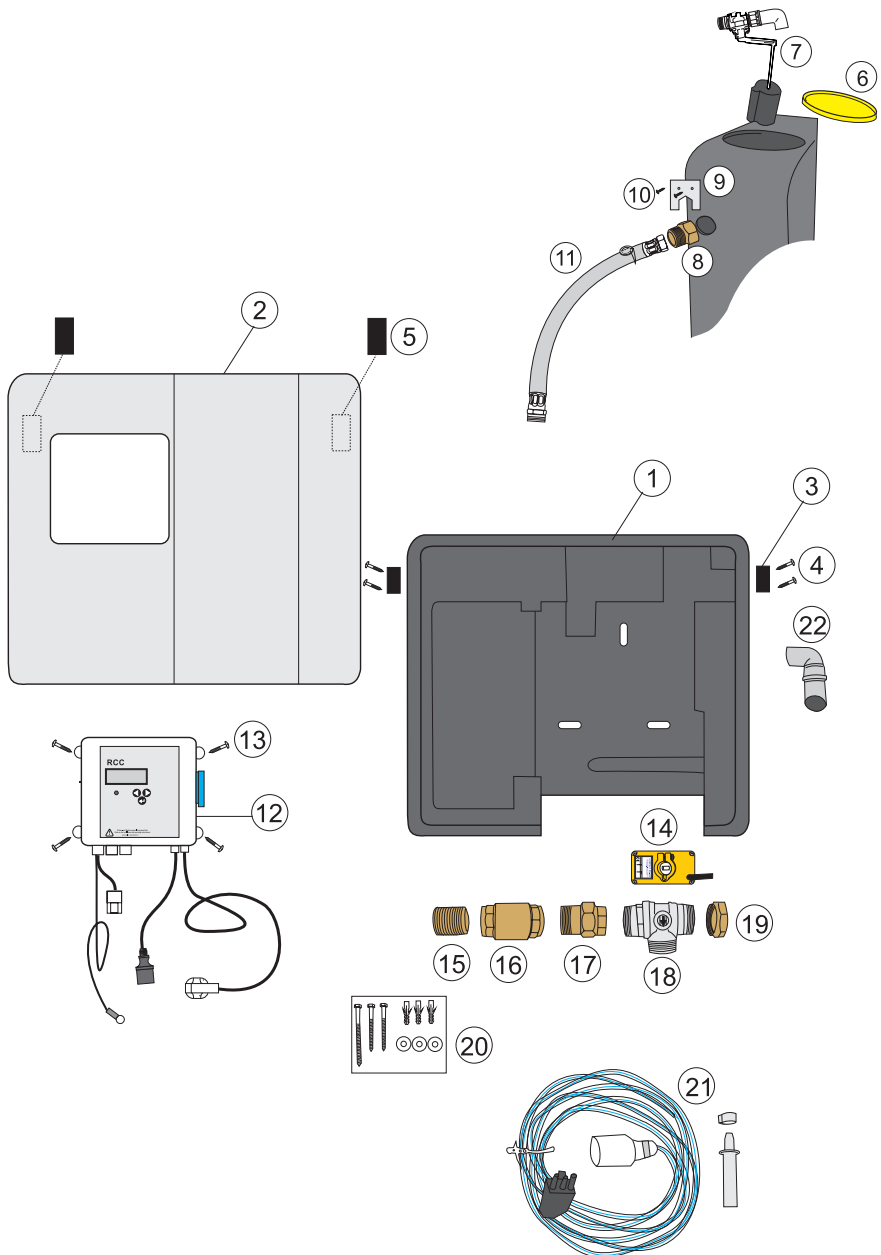
**11 Ersatzteilliste TACOMAT 2 RCC COMFORT**

<b>Ersatzteile TACOMAT 2 RCC COMFORT</b>			
<b>Pos.</b>	<b>Stk.</b>	<b>Benennung</b>	<b>Art.Nr.</b>
001	1	Grundeinheit Tacomat 2	18444
002	1	Abdeckhaube Tacomat 2	18304
003	2	Flanschformteile	18365
004	4	Schrauben zur Befestigung der Flanschformteile	18529
005	2	Haftformteile	18379
006	1	Deckel	18401
007	1	Schwimmventil, 3 m <sup>3</sup> /h, komplett, vormontiert (beinhaltet auch Teile 8,9 und 10)	20658
008	1	Messingsechskant 3/4" IG/AG	18430
009	1	Verdrehsicherung für Messingsechskantnippel 3/4"	18380
010	2	Schraube Kreuzschlitz A2, 3,9 x 9,5	18321
011	1	Panzerschlauch mit Flachdichtung	18353
012	1	Steuerung RCC COMFORT	23511
013	4	Schraube Kreuzschlitz A2, 3,9 x 13	12598
014	1	Stellmotor für Drei-Wege-Kugelhahn 1"	18532
015	1	Gewindenippel 1"	18374
016	1	Rückschlagventil IG/AG 1"	18469
017	1	3-teilige Rohrverschraubung MS 1 IG/AG, konisch dichtend	18549
018	1	Drei-Wege-Kugelhahn	18445
019	1	Endkappe 1"	18547
020	1	Wandbefestigungs-Set TACOMAT (Montagebeutel)	18318
021	1	Pegelsonde MAERA S 25 mit Steckeranschluss	23673
022	1	HT-Überlaufbogen DN 70, 87° abgeschrägt, komplett	22182
		Schraube M 4 x 14 V2A	18414

## 12 Umwelthinweise

Die Kartonverpackung ist recycelbar und der Altpapierverwertung zuzuführen. Die Styroporpolster bitte über das duale System (gelber Sack/gelbe Tonne) entsorgen.

Elektrische und elektronische Altgeräte enthalten vielfach Materialien, die wiederverwendet werden können. Sie enthalten aber auch schädliche Stoffe, die für die Funktion und Sicherheit des Gerätes notwendig waren. Im Restmüll oder bei falscher Behandlung können diese Stoffe der menschlichen Gesundheit und der Umwelt schaden. Geben Sie Ihr Altgerät deshalb auf keinen Fall in den Restmüll!

Nutzen Sie die an Ihrem Wohnort eingerichteten kommunalen Sammelstellen zur Rückgabe und Verwertung defekter elektrischer oder elektronischer Geräte.



### 13 Konformitätserklärung

Hiermit erklären wir, dass nachfolgend bezeichnetes Gerät aufgrund seiner Konzeptionierung und Bauart den einschlägigen grundlegenden Anforderungen folgender Richtlinien entspricht:

- Maschinenrichtlinie 2006/42/EG
- Niederspannungsrichtlinie 2014/35/EU
- Elektromagnetische Verträglichkeit 2014/30/EU
- RoHS-Richtlinie 2011/65/EU

Produktbezeichnung: **TACOMAT 2 RCC**  
Typenbezeichnung: COMFORT  
Angewandte EN-Normen: EN 50081-1; EN 50082-2; EN 60335

Des Weiteren erklären wir, dass die Pumpenmodule die einschlägigen Anforderungen zum Schutze des Trinkwassers nach der DIN 1988 Teil 4 und der DIN EN 1717 erfüllen. Die Trinkwassernachspeisung erfolgt nach dem Prinzip „Freier Auslauf -Typ AB“.

Das Gerät erfüllt die Anforderungen der DIN 1989 „Regenwassernutzungsanlagen“ und hier im Besonderen die des Teils 4 „Bauteile zur Steuerung und Nachspeisung“.

Folgende Betriebsbedingungen und Einsatzumgebungen sind vorauszusetzen:

- Das Gerät ist zu Steuerung/Regelung und Betrieb einer Regenwasser-Nutzungsanlage konzipiert.
- Das Gerät ist an einen trockenen Ort zu installieren. Die Freiluftaufstellung und die Installation in Nasszellen ist unzulässig.

Die Montage- und Bedienungsanleitungen sind zu beachten und zu befolgen.

**ZEHNDER Pumpen GmbH**  
**Zwönitzer Straße 19**  
**08344 Grünhain-Beierfeld**

Grünhain, den 15. August 2023



Alexander Duba  
Produktmanager