

SCHELLOMAT SILENT ECO

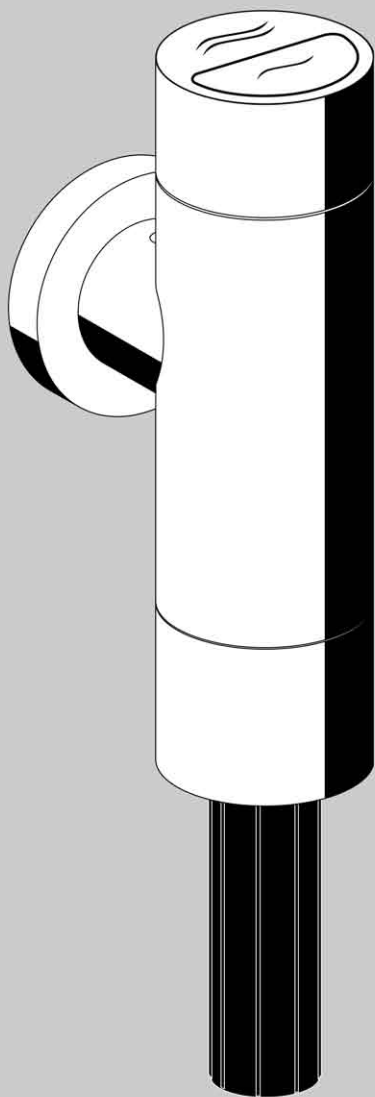

**(D) Montage- und Serviceanleitung
Vorwand-WC-Druckspüler DN 20**

Art.-Nr. 02 249 06 99, verchromt,
ohne Vorabsperrung

Art.-Nr. 02 250 06 99, verchromt,
mit Vorabsperrung

**(NL) Montage en onderhoudshandleiding
Opbouw WC-Drukspoeler DN 20**

Art.-nr. 02 249 06 99, verchromd,
zonder regelstopkraan

Art.-nr. 02 250 06 99, verchromt,
met regelstopkraan

**(F) Instructions de montage et d'entretien
Robinet-poussoir WC DN 20**

Réf. 02 249 06 99, chromé,
sans robinet d'arrêt

Réf. 02 250 06 99, chromé,
avec robinet d'arrêt

**(GB) Assembly and service instructions
Exposed WC flush valve unit DN 20**

Item no. 02 249 06 99, chrome,
without isolating valve

Item no. 02 250 06 99, chrome,
with isolating valve

Made in Germany

 **SCHELL**

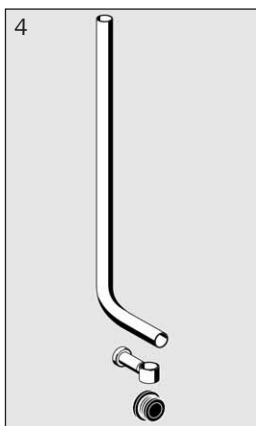
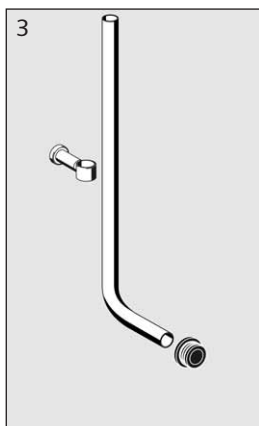
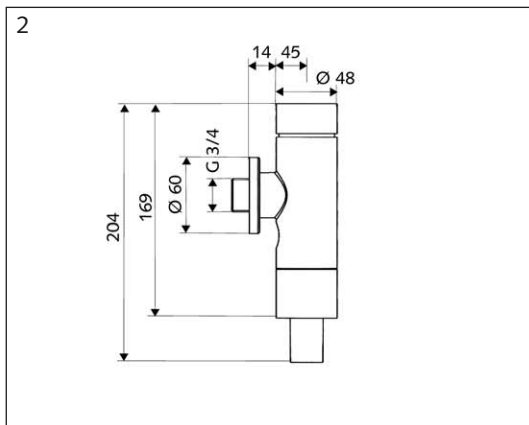
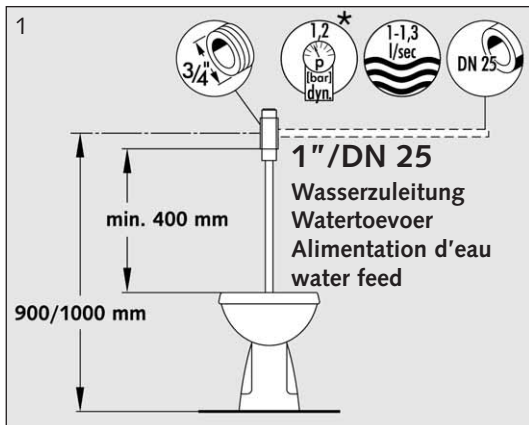

* Fließdruck, Werkdruk, Pression dynamique, flow pressure

(D)

Technische Hinweise:

1. WC-Druckspüler nach DIN EN 12541, DN 20 Klasse 6 für Flach und Tiefspül WC DIN-DVGW BP0379
Leitungsdimensionierung nach DIN 1988 Teil 3
Hauptspülmenge: 4,5 - 9 Liter einstellbar
Spartaste: 3 Liter
2. Abmessungen
3. Spülrohrgarnitur, Art.-Nr. 03 209 06 99
4. Einzelteile:
Spülrohr 28/26 mm, Art.-Nr. 03 100 06 99
Spülrohrschelle, Art.-Nr. 03 203 06 99
WC-Innenverbinder: Art.-Nr. 77 101 00 99

(NL)

Technische richtlijnen:

1. WC-drukspoeler volg. DIN EN 12541, DN 20 klasse 6 voor vlak- en diepspoel WC DIN-DVGW BP0379
Waterleiding dimensioneren volgens DIN 1988 deel 3
Hoofdspoelvolum: 4 - 9 liter instelbaar
Spaarknop: 3 liter
2. Afmetingen
3. Spoelbuiset, Art. nr. 03 209 06 99
4. Afzonderlijke delen:
Spoelbuis 28/26 mm, Art. nr. 03 100 06 99
Spoelbuisbeugel, Art. nr. 03 203 06 99
WC-aansluitmof voor inwendige aansluiting Art. nr. 77 101 00 99

(F)

Directives techniques:

1. Robinet-poussoir urinoir selon DIN EN 12541, DN 20 classe 6 pour cuvette à fond plat ou profond DIN-DVGW BP0379
Dimensionnement des canalisations suivant DIN 1988 partie 3
Volume de rinçage principal: 4 - 9 l réglable
Touche économique: 3 litres
2. Dimensions
3. Set tube de chasse, Réf. 03 209 06 99
4. Pièces séparées:
Tube de chasse 28/26 mm, Réf. 03 100 06 99
Collier / tube de chasse, Réf. 03 203 06 99
Manchon/WC pour raccordement intérieur, Réf. 77 101 00 99

(GB)

Technical instructions:

1. Urinal flush valve unit according to DIN EN 12541, DN 20 class 6 for wash-out and wash-down WC DIN-DVGW BP0379
Pipe dimension according to DIN 1988 part 3
Main flush quantity: 4 - 9 l adjustable
Economy button: 3 l
2. Dimensions
3. Flush pipe connection kit, Item no. 03 209 06 99
4. Single parts:
Flush pipe 28/26 mm, Item no. 03 100 06 99
Flush pipe clip, Item no. 03 203 06 99
Internal WC connector, Item no. 77 101 00 99

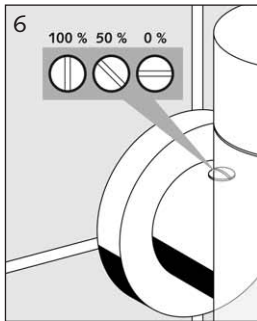
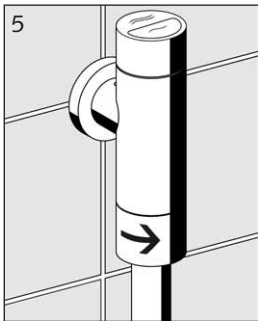
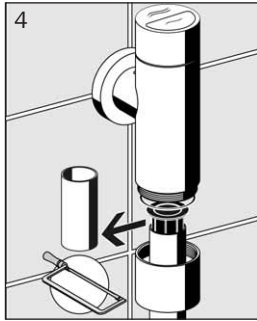
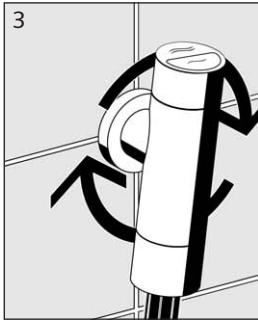
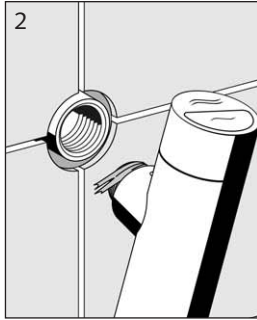
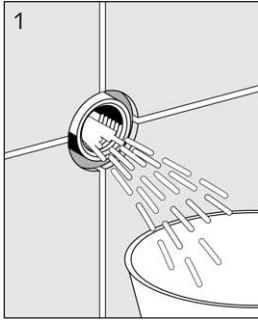

(D)

1. Leitung spülen.
2. Gewinde einhanfen.
3. Von Hand eindrehen.
4. Spülrohlänge anpassen.
5. Spülrohrverschraubung von Hand anziehen.
6. Vorabspernung öffnen, kontrollieren.

(NL)

1. Leiding spoelen.
2. Dichtingsmiddel aanbrengen.
3. Met de hand indraaien.
4. Spoelbuis aanpassen.
5. Spoelbuismoer met de hand aandraaien.
6. Afsluitkraan openen/instellen.

(F)

1. Rincer la tuyauterie.
2. Chanvrer.
3. Visser à la main.
4. Adapter le tube de chasse.
5. Visser l'écrou du tube de chasse à la main.
6. Ouvrir/Régler le robinet d'arrêt.

(GB)

1. Flush the water piping.
2. Hempten the thread.
3. Screw-in manually.
4. Adapt length of flush pipe.
5. Screw-in manually flush pipe screw connection.
6. Open, control isolating valve.

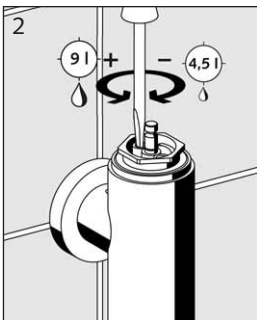
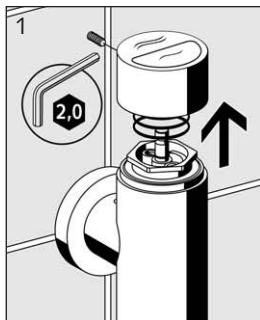

(D)

1. Betätigungshaube entfernen.
2. Spülmenge einstellen.
3. Spülrohrverschraubung lösen.
4. Spülstrom regulieren.
5. Vorabspernung, Auf/Zu, regulieren (nur bei Art.-Nr. 02 250 06 99).
6. Ggf. Kartusche ersetzen.

(NL)

1. Drukknop verwijderen.
2. Spoelvolume instellen.
3. Moer losdraaien.
4. Spoelsterkte regelen.
5. Afsluitkraan regelen (open/dicht) (enkel bij art.-nr. 02 250 06 99).
6. Evtl. patroon vervangen.

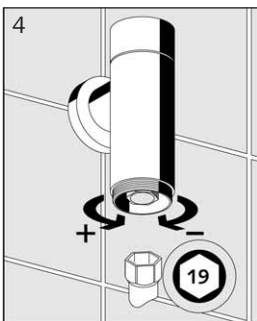
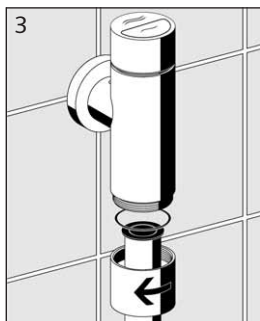

(F)

1. Enlever le bouton-poussoir.
2. Régler le volume de rinçage.
3. Dévisser l'écrou.
4. Régler la puissance de rinçage.
5. Régler le robinet d'arrêt (ouvert/fermé) (uniquement avec la réf. 02 250 06 99).
6. Eventuellement remplacer la cartouche.

(GB)

1. Remove operation hood.
2. Adjust flush volume.
3. Take out flush pipe screw connection.
4. Regulate flush.
5. Regulate isolating valve open/closed (only with item no. 02 250 06 99).
6. Replace cartridge, if necessary.

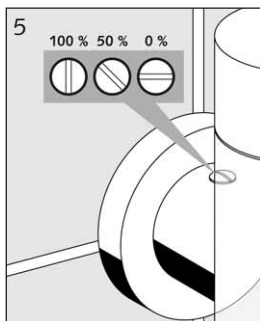

* Kartusche mit automatischer Reinigungsnadel.

* Patroon met automatische reinigungsnaald.

* Cartouche à aiguille autonettoyante.

* Cartridge with automatic cleaning needle.

D

Störungen	Abhilfe	Seite	Abb.
Keine ausreichende Spülung	• Wasserdruck kontrollieren	2	1
	• Vorabspernung kontrollieren	4	5
	• Spülmenge einstellen	4	2
	• Spülstrom regulieren	4	4/5
	(vorher Vorabspernung schließen oder Wasser sperren)		
Spülstrom zu stark	• Spülstrom regulieren	4	4
Spüler läuft ständig	• Kartusche tauschen	4	6

NL

Storingen	Oplossing	Blz.	Afb.
Ontoereikende spoeling	• Waterdruk nakijken	2	1
	• Afsluitkraan nakijken	4	5
	• Spoelvolumen instellen	4	2
	• Spoelsterkte instellen	4	4/5
	(Eerst afsluitkraan dichtdraaien of watertoevoer afsluiten)		
Spoelsterkte te groot	• Spoelsterkte instellen	4	4
Spoeler blijft lopen	• Patroon vervangen	4	6

F

Pannes	Solution	Page	Fig.
Rinçage insuffisant	• Vérifier la pression d'eau	2	1
	• Vérifier le robinet d'arrêt	4	5
	• Régler le volume de rinçage	4	2
	• Régler la puissance de rinçage	4	4/5
	(D'abord fermer le robinet d'arrêt ou couper l'alimentation d'eau)		
Rinçage trop puissant	• Régler la puissance de rinçage	4	4
L'eau coule constamment	• Remplacer la cartouche	4	6

GB

Malfunction	Remedy	Page	Illustration
Flushing to low	• Control water pressure	2	1
	• Control isolating valve	4	5
	• Adjust flush volume	4	2
	• Regulate flush	4	4/5
	(shut isolating valve or shut off water before)		
Strong flushing	• Regulate flush	4	4
Weak flushing	• Replace cartridge	4	6

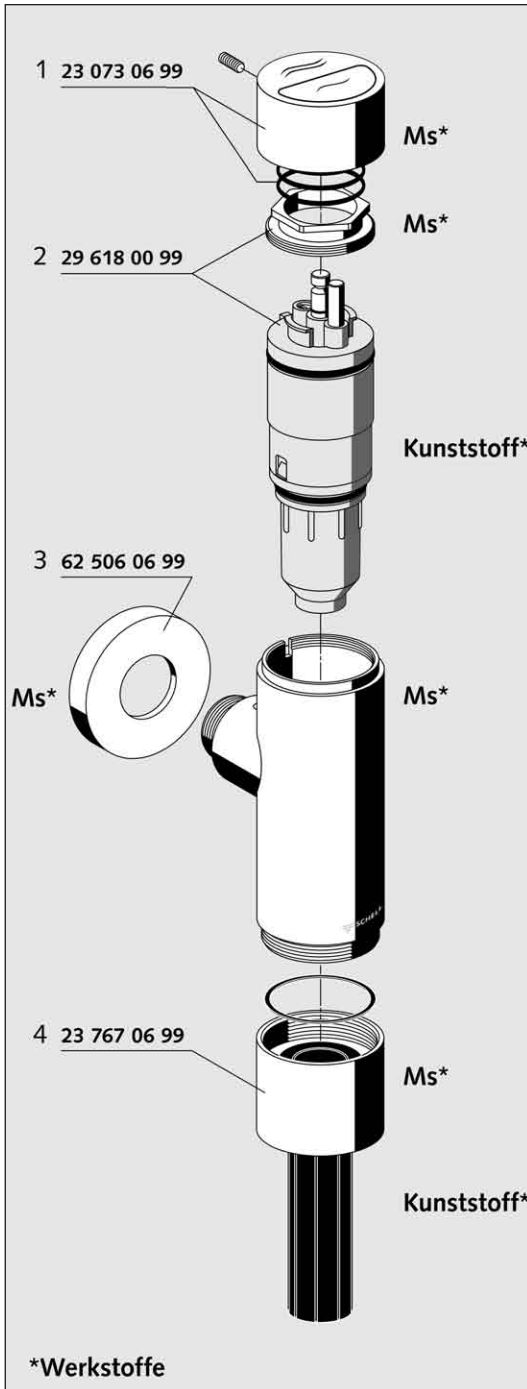

(D)

1. Betätigungshaube
2. Kartusche, komplett
3. Rosette
4. Spülrohrverschraubung, komplett

(NL)

1. Drukknop
2. Patroon volledig
3. Rozet
4. Spoelbuismoer volledig

(F)

1. Bouton-poussoir
2. Cartouche complète
3. Rosace
4. Ecrou tube de chasse complet

(GB)

1. Operating hood
2. Cartridge, complete
3. Rosette
4. Flush pipe screw connection, complete

MS, Messing, Laiton, brass
 Kunststoff, kunststof, matière synthétique, plastic
 Werkstoffe, Materiaal, Matière, Materials

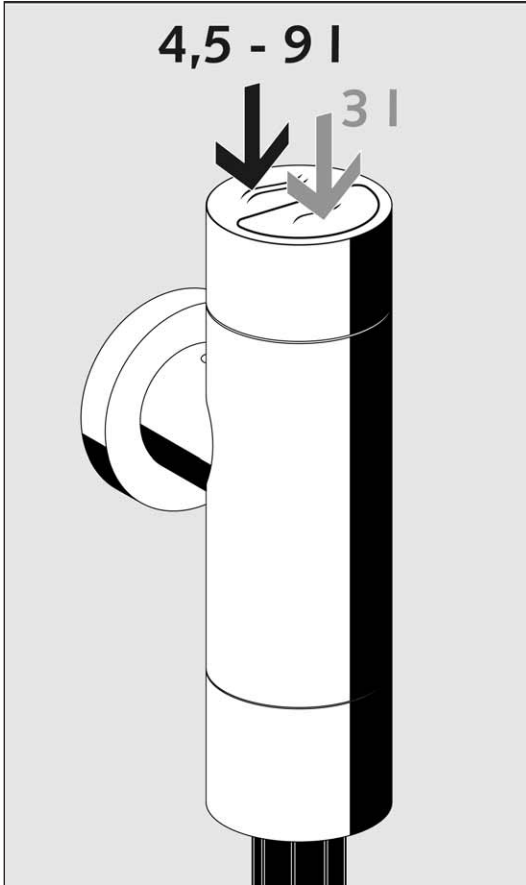

Ⓓ ⓃⓁ Ⓕ ⒼⓅ

Betätigung 1 sec.
1 sec. drukken
Pousser 1 sec.
Operation 1 sec.

(D)

Pflegehinweise:

Zur Reinigung nur milde, seifenhaltige Reinigungsmittel verwenden. **Keine** kratzenden, scheuernden, alkohol-, ammoniak-, salzsäure-, phosphorsäure- oder essigsäurehaltigen Reinigungs- oder Desinfektionsmittel benutzen.

Keine Reinigung mit Hochdruck- und Dampfstrahlgeräten!

Es gelten die SCHELL „Allgemeinen Installationsbedingungen“ unter www.schell.eu.

(NL)

Reinigingsinstructies: Gebruik bij het reinigen enkel milde, zeephoudende producten. Gebruik geen krassende, schurende, alcohol-, ammoniak-, zoutzuur-, fosforzuur- of azijnzuurhoudende reinigings- of desinfecterende middelen. Gebruik nooit hogedruk- of stoomreinigers!

Van toepassing zijn de 'Algemene installatievoorwaarden' van SCHELL onder www.schell.eu.

(F)

Instructions pour le nettoyage: N'utilisez que des produits doux et savonneux pour le nettoyage. N'utilisez pas de détergents ou de désinfectants abrasifs ou contenant de l'alcool, de l'ammoniac, de l'acide chlorhydrique, de l'acide phosphorique ou de l'acide acétique. N'utilisez jamais de nettoyeurs haute pression ou à vapeur!

Les «conditions générales d'installation» reprises à l'adresse www.schell.eu s'appliquent.

(GB)

Maintenance tips: For cleaning, use only mild cleaning products containing soap. **Do not** use any cleaning or disinfecting products that are abrasive or scouring or which contain alcohol, ammonia, hydrochloric acid, phosphoric acid or acetic acid. Do not clean with high-pressure or steam jet devices!

The SCHELL "General installation conditions" at www.schell.eu apply.

SCHELL GmbH & Co. KG

Armaturentechnologie

Raiffeisenstraße 31

57462 Olpe

Germany

Telefon +49 (0) 27 61 / 8 92-0

Telefax +49 (0) 27 61 / 8 92-199

info@schell.eu

www.schell.eu