



Profipress G-Übergangsverschraubung mit SC-Contur

- Pressanschluss, R-Gewinde
- konischdichtend

Ausstattung

Dichtelement HNBR, Mehrkant

Modell 2654

Artikel 379 414

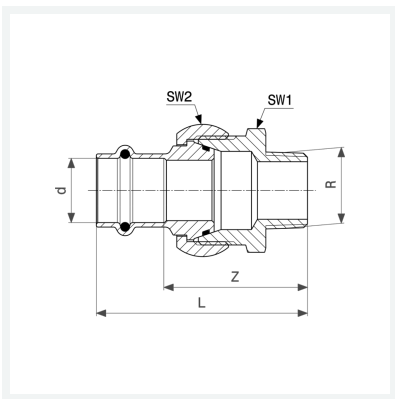

Eigenschaften

Rohraußendurchmesser	d	22
Außengewinde kegelig	R	¾
Z-Maß	Z	50 mm
Länge	L	74 mm
Schlüsselweite 1	SW1	40 mm
Schlüsselweite 2	SW2	41 mm
Gewicht	305 g	
Volumen	310,8 cm ³	
Werkstoff	Rotguss	