



Profipress G-Übergangsstück mit SC-Contur

- für Druckregelventil von Flüssiggasbehälter, Schneidringanschluss
- Einsteckende, Pressanschluss

Ausstattung

Dichtelement HNBR

Modell 2613

Artikel 378 820

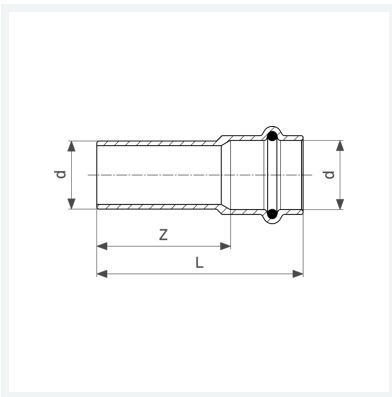

Eigenschaften

Rohraußendurchmesser	d	28
Z-Maß	Z	44 mm
Länge	L	68 mm
Gewicht	93,4 g	
Volumen	165,76 cm ³	
Werkstoff	Rotguss	