

# Jet-System

**Návod k obsluze Jet-System**

**Návod na obsluhu Jet systém**

**Kezelési útmutató Jet-rendszer**

**Upute za korištenje Jet-System**

**Instrucțiuni de utilizare Sistem cu jet**

**Navodila za uporabo Jet sistem**

**Инструкция за работа Струйна система**

**Lietošanas instrukcija Ūdens strūklas sprauslu sistēma**

**Naudojimo instrukcija Jet-System**

**Kullanım Kılavuzu Jet Sistemi**

**操作说明 喷射系统**

**사용 설명서 제트 시스템**

**使用説明書 ジェット-システム**

**نظام التدفق دليل التشغيل**

**Bedienungsanleitung Jet System**



cs	6
sk	16
hu	28
hr	40
ro	52
sl	64
bg	76
lv	88
lt	100
tr	112
zh	124
ko	136
ja	148
ar	174
de	185

# Inhalt

<b>1. Přehledové obrázky.....</b>	<b>6</b>
1.1 Vybavení.....	6
1.2 Ovládací prvky.....	6
<b>2. Pro vaši bezpečnost .....</b>	<b>7</b>
2.1 Použití v souladu s určením.....	7
2.2 Bezpečnostní upozornění .....	7
<b>3. Popis symbolů .....</b>	<b>8</b>
<b>4. Informace o produktu.....</b>	<b>8</b>
4.1 Trysky Jet .....	8
Trysky .....	8
Druhy masáže .....	8
4.2 Barevné světlo LED (volitelně).....	8
Barevný program duha .....	8
Barvy.....	8
4.3 Bílé světlo LED pod okrajem vany (volitelně).....	9
4.4 Zvukový doprovod (volitelně).....	9
<b>5. Obsluha.....</b>	<b>9</b>
5.1 Zapnutí vířivé vany.....	9
5.2 Vypnutí vířivé vany.....	9
5.3 Trysky Jet .....	10
Zapnutí/vypnutí.....	10
Změna druhu masáže .....	10
Změna směru masážního proudu.....	10
5.4 Zapnutí/vypnutí barevného světla LED (volitelně) .....	10
5.5 Zapnutí zvukového doprovodu (volitelně) .....	10
5.6 Zapnutí/vypnutí bílého světla LED pod okrajem vany (volitelně) .....	11
<b>6. Čištění a péče .....</b>	<b>11</b>
6.1 Dezinfekce vířivého systému .....	11
Jak často?.....	11
Jak?.....	11
6.2 Sanitární akrylát .....	12
Čištění .....	12
Poškození .....	12
6.3 Ovládací prvky.....	12
6.4 Odtok a přepad.....	12
<b>7. Pomoc v případě problému .....</b>	<b>12</b>
<b>8. Technické údaje.....</b>	<b>13</b>

8.1	Typový štítek .....	13
8.2	Identifikační údaje.....	14
8.3	Materiály .....	14
8.4	Automatická doba vypnutí .....	14

# 1. Přehledové obrázky

## 1.1 Vybavení

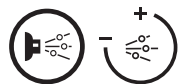

**Trysky Jet**  
6 bočních trysek



**Barevné světlo LED**  
(volitelně)  
5 zářičů

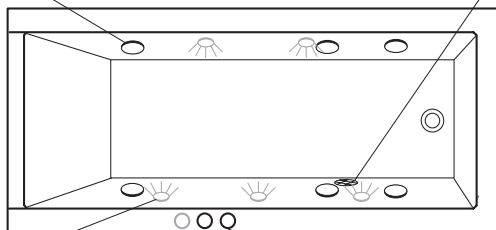

Kryt nasávání

Ovládací prvky

## 1.2 Ovládací prvky

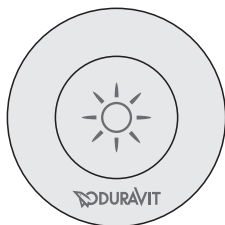

**Tlačítko „Světlo“**  
Zapnutí/vypnutí  
barevného světla

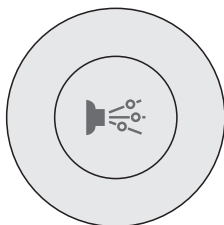

**Tlačítko „Jet“**  
Zapnutí/vypnutí  
trysek Jet

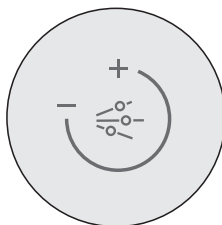

**Regulátor vzduchu**  
Změna intenzity  
trysek Jet

## 2. Pro vaši bezpečnost

Abyste z Vašeho produktu měli dlouho radost, pozorně si přečtěte tento návod k obsluze, zvláště pak bezpečnostní upozornění.

Návod k obsluze pečlivě uschovejte a případně jej předejte novému majiteli.

### 2.1 Použití v souladu s určením

Vířivá vana je určena výhradně pro soukromé použití, které zahrnuje použití v hotelových pokojích, domovech apod. Medicínské použití je vyloučeno. Použití je omezeno na vnitřní část domu. Slouží výlučně ke koupání.

Jakékoliv jiné použití se považuje za použití v rozporu s určením. Za důsledky použití v rozporu s určením společnost Duravit AG neručí.

### 2.2 Bezpečnostní upozornění

Pozorně si přečtěte následující bezpečnostní upozornění a řiďte se jimi!

Odstraňte elektrické přístroje, na jejichž základě by mohlo hrozit nebezpečí zásahu elektrickým proudem.

- Ujistěte se, že se v blízkosti vířivé vany nenacházejí žádné elektrické přístroje.

Tento produkt je určen pouze pro použití dospělými osobami.

- Děti, starší a nemohoucí osoby a postižení lidé mohou vířivou vanu používat pouze pod dohledem.

Před každou koupelí zkontrolujte, jestli není vířivá vana poškozena.

- Zkontrolujte především kryt nasávání a příp. zářiče. Pokud by něco bylo poškozené (praskliny, ulomené rohy...), nesmí se vířivá vana používat (ani ke koupání).

Používejte vířivou vanu pouze tehdy, pokud jste úplně zdraví.

- Nepoužívejte vířivou vanu při symptomech chřipky, chřipkovém onemocnění nebo nakažlivých chorobách.
- V případě zdravotních omezení, především poruch krevního tlaku, sklonů ke krvácení, srdečních nebo žilních onemocnění, akutních zánětů resp. infekcí, nízkého nebo vysokého krevního tlaku, problémů s krevním oběhem, cukrovky nebo těhotenství konzultujte použití s lékařem.
- V případě užívání léků konzultujte použití s lékařem.
- Nepoužívejte vířivou vanu v případě požití alkoholu nebo jiných omamných látek.
- Nepoužívejte vířivou vanu bezprostředně po těžké tělesné námaze.

## 3. Popis symbolů

Následující výstražná znamení vás upozorní na nebezpečné úkony:

 **POZOR!** V případě nízkého rizika, lehkých zranění.  
**UPOZORNĚNÍ!** V případě hmotných škod.

Používají se následující symboly:

! Zde naleznete nějaký tip!  
> Zde budete vyzváni k provedení nějakého úkonu.

## 4. Informace o produktu

### 4.1 Trysky Jet

#### Trysky

6 trysek Jet (trysek s provzdušněnou vodou) uspořádaných na boční stěně vany vytváří blahodárny účinek masáže.

#### Druhy masáže

- Vodní masáž
- Vodní a vzduchová masáž (intenzita masáže je proměnlivá)

### 4.2 Barevné světlo LED (volitelně)



Světlo z 5 zářičů zapuštěných v bočních stěnách zalívá vanu. Lze zvolit různé barvy, bílé světlo i barevný program duha.

#### Barevný program duha

Změna světla v podobě jemného průběhu šesti barev:

bílá – modrá – tyrkysová – zelená – žlutá – červená – fialová – bílá - ...

#### Barvy

-  **Žlutá** povzbuzující, osvobozující
-  **Červená** povzbuzující, hřejivá, vitalizující



■ Fialová	vyvážená, regenerující, inspirující
■ Modrá	uklidňující, tlumící
■ Tyrkysová	vitalizující, oživující
■ Zelená	blahodárná, uklidňující, stabilizující

### 4.3 Bílé světlo LED pod okrajem vany (volitelně)

Pod širokým okrajem van Darling New je volitelně umístěn pruh LED. Tento pruh zvyšuje atmosféru koupele bílým náladovým světlem.

### 4.4 Zvukový doprovod (volitelně)

3 měniče zvuku šířícího se hmotou zajišťují optimální zvuk a požitek z hudby - pod vodou i nad ní. Přes Bluetooth můžete připojit externí audiozdroj a nahrát si svou oblíbenou hudbu.

## 5. Obsluha

**Upozornění!** Dezinfikujte vířivý systém před prvním použitím, po každé desáté koupeli, minimálně však jednou za měsíc a po delších prostojích.

### 5.1 Zapnutí vířivé vany

**Upozornění!** Po použití vířivou vanu vypněte.

> Zapněte hlavní vypínač.

### 5.2 Vypnutí vířivé vany

**Upozornění pro 2nd floor!** Počkejte minimálně 5 minut po vypuštění vody, než vířivou vanu vypnete, aby se automaticky otevřela vedení zbytkové vody (motorický hluk).

> Vypněte hlavní vypínač.

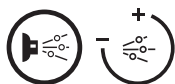

### 5.3 Trysky Jet

#### Zapnutí/vypnutí

Předpoklad: Stav vody 5 cm nad nejvýše umístěnou tryskou.

> Stiskněte tlačítko „Jet“.

Trysky se zapnou/vypnou.

#### Změna druhu masáže

> Povolte regulátor vzduchu.

K vodní masáži se přidá vzduch.

#### Změna směru masážního proudu

> Otáčejte kuličkou trysky Jet, dokud vám není směr masážního proudu příjemný.



### 5.4 Zapnutí/vypnutí barevného světla LED (volitelně)

**!** POZOR! Poškození očí světelnými paprsky.

> **NEDÍVEJTE** se přímo do osvětlovacích prvků.

> Stiskněte tlačítko „Světlo“.

**Zapne se bílé světlo.**

> Stiskněte ještě jednou tlačítko „Světlo“.

Aktivuje se **barevný program duha**.

> Počkejte, až se rozsvítí požadovaná barva a potom potřeží stiskněte tlačítko „Světlo“.

**Zafixuje se aktuální barva.**

> Stiskněte počtvrté tlačítko „Světlo“.

Světlo se **vypne**.

### 5.5 Zapnutí zvukového doprovodu (volitelně)

Předpoklad: Audiozdroj s možností Bluetooth s protokolem A2DP.

> Zapněte hlavní vypínač, režim Bluetooth se aktivuje.

- > Aktivujte režim Bluetooth svého audiozdroje, jak je popsáno v jeho návodu k obsluze.
- > Hledejte Bluetooth přístroj „Duravit“ a navažte s ním spojení.
- > Zadejte aktivační kód: „2412“.
- > Ovládejte svůj audiozdroj za účelem změny volby hudby a hlasitosti.

## 5.6 Zapnutí/vypnutí bílého světla LED pod okrajem vany (volitelně)

- > Stiskněte logo Duravit.

# 6. Čištění a péče

## Upozornění!

### Poškození povrchů nesprávnými čisticími prostředky.

- Používejte pouze čisticí prostředky doporučené společností Duravit.
- Nepoužívejte drhnoucí, agresivní ani chemické čisticí prostředky.

## 6.1 Dezinfekce vířivého systému

### Jak často?

Dezinfikujte vířivý systém před prvním použitím, po každé desáté koupeli, minimálně však jednou za měsíc a po delších prosojích.

### Jak?

#### **POZOR! Chlorový bělicí lough dráždí kůži.**

- > Dodržujte bezpečnostní pokyny uvedené na dezinfekčním prostředku.
- > Během dezinfekce se ve vířivé vaně NEKOUPEJTE.
  
- > Zajistěte dobré větrání místnosti během provádění dezinfekce.
- > Naplňte vanu vodou.
- > Dejte do vody chlorový bělicí lough podle údajů výrobce.
- > Zapněte trysky Jet na 5 minut.
- > Nechte vodu ve vaně 5 minut stát.
- > Zapněte trysky Jet na 5 minut.

- > Vypusťte vodu a vypláchněte vanu.
- > Naplňte vanu znovu vodou.
- > Zapněte trysky Jet na 5 minut.
- > Vypusťte vodu.
- > V případě nutnosti postup opakujte.

## 6.2 Sanitární akrylát

### Čištění

- > Akrylátové části vyčistěte měkkým, vlhkým hadrem.
- > K příležitostnému důkladnému čištění a odstranění trvalých skvrn použijte sadu na péči o akrylátové povrchy, kterou dodává společnost Duravit.
- > Silnější nečistoty odstraňte pomocí teplé vody a tekutého čisticího prostředku, prostředku na mytí nádobí nebo mýdlového louhu.

### Poškození

- > Škrábance a jiná povrchová poškození odstraňte pomocí sady pro péči a opravu akrylových povrchů, kterou dodává společnost Duravit (č. výr. 79030200 0 00 0000).

## 6.3 Ovládací prvky

- > Čistěte ovládací prvky měkkým, vlhkým hadrem.

## 6.4 Odtok a přepad

- > Čistěte odtok a přepad měkkým, vlhkým hadrem.

# 7. Pomoc v případě problému



### POZOR!

Vířivou vanu smí opravovat pouze vyškolení instalatéři sanitárních zařízení resp. elektroinstalatéři.

<b>Problém</b>	<b>Možná příčina</b>	<b>Řešení problému</b>
Tvorba pěny	Mýdlo nebo šampon ve vodě na koupání.	> Vypněte vířivý systém. > Naplňte vanu čerstvou vodou.
Vířivý systém se spustí jen na krátkou dobu?	Příliš nízký stav vody.	> Doplňte vodu, až 5 cm nad nejméně položenou trysku. > Držte déle stisknuté tlačítko „Jet“.
Vířivý systém se nezapne?	Je vypnutý hlavní vypínač.	> Zapněte hlavní vypínač.
	Je vypnutá hlavní pojistka.	> Zapněte hlavní pojistku.
	Vypínač protichybnému proudu (RCD) nebo samočinná pojistka se uvolnily.	> Odpojte vanu od elektrické sítě. > Zavolejte zákaznický servis.
Tlačítka nefungují?	Vzduch tlačítka po prostoji vířivého systému.	> Stiskněte tlačítko ještě jednou.
Motorický hluk při plnění/ po vyprázdnění vany (2nd floor)	Vedení zbytkové vody jsou otevřená/ zavřená.	
Nelze změnit hlasitost/zvuk.	Neexistuje kompatibilita dat.	> Zkontrolujte, jestli audiozdroj podporuje protokol A2DP.

## 8. Technické údaje

### 8.1 Typový štítek

Typový štítek naleznete na zadní straně návodu k obsluze.

Tento produkt odpovídá všem příslušným směrnicím EU.

DIN EN 12764

## 8.2 Identifikační údaje

Jmenovité napětí	220-240 V ~ (AC)
Frekvence	76xxxxx xx x xx xx00: 50 Hz 76xxxxx xx x xx xx06: 60 Hz
Max. jmenovitý výkon	viz typový štítek
Druh krytí	IP X5 Ochrana proti tryskající vodě (ze všech směrů)
Třída ochrany	1

## 8.3 Materiály

Vana	sanitární akrylát
Kryt trysek	plast, pochromovaný
Ovládací prvky	plast/mosaz, pochromovaný
Odtok a přepad	plast/mosaz, pochromovaný
Záříč	ušlechtilá ocel, leštěná/pravé sklo

## 8.4 Automatická doba vypnutí

Světlo	12 hodin po posledním stisknutí tlačítka
--------	--



# Obsah

<b>1. Prehľadné obrázky</b> .....	<b>18</b>
1.1 Výbava .....	18
1.2 Obslužné prvky .....	18
<b>2. Pre Vašu bezpečnosť</b> .....	<b>19</b>
2.1 Použitie podľa určenia .....	19
2.2 Bezpečnostné pokyny .....	19
<b>3. Popis symbolov</b> .....	<b>20</b>
<b>4. Informácia o produkte</b> .....	<b>20</b>
4.1 Jet trysky .....	20
Trysky .....	20
Druhy masáží .....	20
4.2 LED farebné svetlo (voliteľne) .....	20
Svetelný program Dúha .....	20
Farby .....	20
4.3 LED biele svetlo pod okrajom vane (voliteľne) .....	21
4.4 Zvuk (voliteľne) .....	21
<b>5. Obsluha</b> .....	<b>21</b>
5.1 Zapnúť vírivú vaňu .....	21
5.2 Vypnúť vírivú vaňu .....	21
5.3 Jet trysky .....	22
Zapnúť/vypnúť .....	22
Zmeniť druh masáže .....	22
Zmeniť smer masážneho lúča .....	22
5.4 Zapnúť/vypnúť LED farebné svetlo (voliteľne) .....	22
5.5 Zapnúť zvuk (voliteľne) .....	22
5.6 Zapnúť/vypnúť LED biele svetlo pod okrajom vane (voliteľne) .....	23
<b>6. Čistenie a údržba</b> .....	<b>23</b>
6.1 Dezinfekcia vírivého systému .....	23
Ako často? .....	23
Ako? .....	23
6.2 Sanitárny akryl .....	24
Čistenie .....	24
Poškodenia .....	24
6.3 Obslužné prvky .....	24
6.4 Odpadová a prepadová súprava .....	24
<b>7. Pomoc v prípade problému</b> .....	<b>24</b>
<b>8. Technické údaje</b> .....	<b>25</b>



8.1	Typový štítok .....	25
8.2	Charakteristické údaje .....	26
8.3	Materiály .....	26
8.4	Automatická doba vypnutia .....	26

# 1. Prehľadné obrázky

## 1.1 Výbava

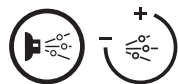

**Jet trysky**  
6 bočných trysiek



**LED farebné svetlo**  
(voliteľne)  
5 žiaríčkov

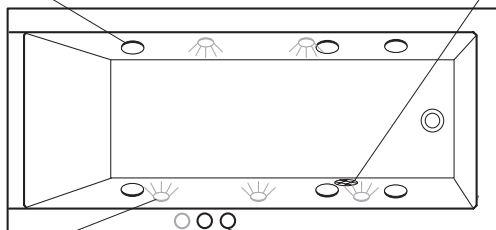

Kryt nasávania

Obslužné prvky

## 1.2 Obslužné prvky

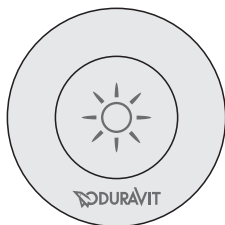

**Tlačidlo „Svetlo“**  
Zapnúť/vypnúť farebné svetlo

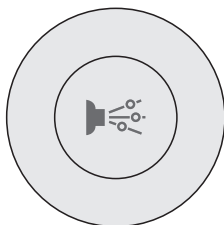

**Tlačidlo „Jet“**  
Zapnúť/vypnúť Jet trysky

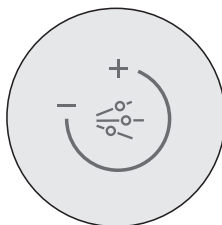

**Regulátor vzduchu**  
Zmeniť intenzitu Jet trysiek

## 2. Pre Vašu bezpečnosť

Aby Vám Váš produkt robil radosť dlhé roky, pozorne si prečítajte tento návod na obsluhu, a to najmä bezpečnostné pokyny.

Návod na obsluhu starostlivo uschovajte a prípadne ho odovzdajte novému majiteľovi.

### 2.1 Použitie podľa určenia

Vírivá vaňa je určená výlučne na prevádzku v súkromnej sfére, ktorá zahŕňa jej využitie v hotelových izbách, ubytovniach a pod., použitie vírivej vane na medicínske využitie je vylúčené. Jej využitie je obmedzené na interiér domu. Slúži iba na kúpanie.

Akékoľvek iné použitie sa považuje za rozporné s jej určením. Duravit AG nepreberá žiadne ručenie za následky spôsobené iným používaním než na určený účel.

### 2.2 Bezpečnostné pokyny

Nasledujúce bezpečnostné pokyny si starostlivo prečítajte a dodržujte ich!

**Odstráňte elektrické prístroje, hrozí riziko úrazu elektrickým prúdom.**

- Uistite sa, či sa v blízkosti vírivej vane nenachádzajú žiadne elektrické prístroje.

**Tento produkt môžu používať len dospelé osoby.**

- Deti, staré a slabé osoby, ako aj ľudia s postihnutím môžu vírivú vaňu používať len pod dozorom.

**Pred každým použitím vírivej vane skontrolujte, či nie je poškodená.**

- Skontrolujte predovšetkým kryt nasávania a príp. žiariče. V prípade poškodenia (trhliny, zlomené rohy...), sa vírivá vaňa nesmie používať (ani na kúpanie).

**Kúpte sa len ak ste úplne zdraví.**

- Vo vani sa nekúpte, keď máte príznaky chrípky, chrípkového infektu alebo začínajúcej choroby.
- Pri zdravotných obmedzeniach, predovšetkým pri poruchách krvného tlaku, náchylnosti na krvácanie, ochoreniach srdca a ciev, akútnom zápale resp. infektoch, nízkom alebo vysokom krvnom tlaku, problémoch s krvným obehom, diabetes alebo počas tehotenstva konzultujte používanie najprv s lekárom.
- Ak užívate lieky, konzultujte používanie vírivej vane najprv s lekárom.
- Nekúpte sa po požití alkoholu alebo iných omamných prostriedkov.
- V žiadnom prípade vírivú vaňu nepoužívajte po ťažkej telesnej námahe.

### 3. Popis symbolov

Na nebezpečné kroky upozorňujú nasledujúce výstražné značky:

 <b>POZOR!</b>	Pri malom nebezpečenstve, ľahkých poraneniach.
<b>UPOZORNENIE!</b>	Pri vecných škodách.

Použijú sa tieto symboly:

!	Tu nájdete tip!
>	Tu ste vyzvaní, aby ste konali.

### 4. Informácia o produkte

#### 4.1 Jet trysky

##### Trysky

Šesť Jet trysiek (vodno-vzduchových trysiek) usporiadaných v bočnej stene vytvára blahodarne pôsobiaci masážny účinok.

##### Druhy masáží

- Vodná masáž
- Vodno-vzduchová masáž (intenzita masáže je nastaviteľná)

#### 4.2 LED farebné svetlo (voliteľne)



Vaňu presvetľuje svetlo z piatich žiaríčkov zapustených v bočných stenách. Dajú sa voliť rôzne farby, biele svetlo, ako aj svetelný program Dúha.

##### Svetelný program Dúha

Zmena svetla šesťfarebným mäkkým tokom farieb:

biela – modrá – tyrkysová – zelená – žltá – červená – fialová – biela - ...

##### Farby

-  **Žltá** Povzbudzujúca, oslobodzujúca
-  **Červená** Povzbudzujúca, zahrievajúca, vitalizujúca

■ Fialová	Vyrovnaná, regenerujúca, inšpirujúca
■ Modrá	Upokojujúca, tlmíaca
■ Tyrkysová	Vitalizujúca, oživujúca
■ Zelená	Príjemná, upokojujúca, stabilizujúca

### 4.3 LED biele svetlo pod okrajom vane (voliteľne)

Pod širokým okrajom vane typu Darling New je voliteľne pripevnený LED pásik. Tento zosilňuje atmosféru pri kúpaní bielym stimulujúcim svetlom.

### 4.4 Zvuk (voliteľne)

Tri akustické meniče sa starajú o optimálny zvuk a zážitok z hudby nad a pod vodou. Cez Bluetooth môžete pripojiť externú zvukovú anténu a nahráť vašu obľúbenú hudbu.

## 5. Obsluha

**Upozornenie!** Vírivý systém dezinfikujte pred prvým použitím, po každom desiatom kúpeli, ale minimálne raz mesačne, ako aj keď sa dlhší čas nepoužíval.

### 5.1 Zapnúť vírivú vaňu

**Upozornenie!** Vírivú vaňu po použití vypnite.

> Zapnite hlavný vypínač.

### 5.2 Vypnite vírivú vaňu

**Upozornenie pre 2nd floor!** Po vypustení vody čakajte minimálne 5 minút, kým vypnete vírivú vaňu, aby sa potrubia zvyškovej vody automaticky otvorili (motorický zvuk).

> Vypnite hlavný vypínač.

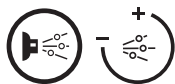

### 5.3 Jet trysky

#### Zapnúť/vypnúť

Predpoklad: Hladina vody 5 cm nad najvyššou tryskou.

> Stlačte tlačidlo „Jet“.

Trysky sa zapnú/vypnú.

#### Zmeniť druh masáže

> Odkrúťte regulátor vzduchu.

Vodnej masáži sa privádza vzduch.

#### Zmeniť smer masážneho lúča

> Otáčajte guľou Jet trysky, až kým nebude smer masážneho lúča pre vás čo najpríjemnejší.



### 5.4 Zapnúť/vypnúť LED farebné svetlo (voliteľne)

**!** POZOR! Poškodenie očí svetelnými lúčmi.

> **NEPOZERAJTE** sa priamo do osvetľovacích prvkov.

> Stlačte tlačidlo „Svetlo“.

Zapne sa **biele svetlo**.

> Znovu stlačte tlačidlo „Svetlo“.

Aktivuje sa **farebný svetelný program Dúha**.

> Počkajte, kým sa nerozsvieti želaná farba a potom tretí raz stlačte tlačidlo „Svetlo“.

**Zafixuje** sa aktuálna **farba**.

> Štvrtý raz stlačte tlačidlo „Svetlo“.

Svetlo sa **vypne**.

### 5.5 Zapnúť zvuk (voliteľne)

Predpoklad: Zvukový zdroj podporujúci Bluetooth s protokolom A2DP.

- > Zapnite hlavný vypínač, Bluetooth režim je aktivovaný.
- > Aktivujte Bluetooth režim vášho zvukového zdroja podľa popisu v jeho návode na obsluhu.
- > Vyhľadajte Bluetooth prístroj „Duravit“ a vytvorte pripojenie k tomuto prístroju.
- > Zadajte aktivačný kód: „2412“.
- > Na zvukom zdroji zmeňte voľbu hudby a hlasitosť.

## 5.6 Zapnúť/vypnúť LED biele svetlo pod okrajom vane (voliteľne)

- > Dotknite sa loga Duravit.

# 6. Čistenie a údržba

### Upozornenie!

#### Poškodenia povrchu nesprávnymi čistiacimi prostriedkami.

- Používajte len čistiace prostriedky odporúčané firmou Duravit.
- Nepoužívajte abrazívne, agresívne alebo chemické čistiace prostriedky.

## 6.1 Dezinfekcia vírivého systému

### Ako často?

Vírivý systém dezinfikujte pred prvým použitím, po každom desiatom kúpeli, ale minimálne raz mesačne, aj keď sa dlhší čas nepoužíval.

### Ako?

#### **POZOR! Chlórový bieliaci lúh dráždi pokožku.**

- > Dodržiavajte bezpečnostné pokyny dezinfekčného prostriedku.
- > Počas dezinfikovania sa NEKÚPTE vo vani.
  
- > Počas dezinfikovania zabezpečte dobré vetranie priestoru.
- > Naplňte vaňu vodou.
- > Chlórový bieliaci lúh dajte podľa údajov od výrobcu do vody.
- > Zapnite vzduchové trysky na 5 sekúnd.
- > Vodu vo vani nechajte 5 minút odstáť.

- > Zapnite vzduchové trysky na 5 sekúnd.
- > Vypustite vodu a vypláchnite vaňu.
- > Opäť naplňte vaňu vodou.
- > Zapnite vzduchové trysky na 5 sekúnd.
- > Vypustite vodu.
- > V prípade potreby proces zopakujte.

## 6.2 Sanitárny akryl

### Čistenie

- > Akryl čistite mäkkou, vlhkou handričkou.
- > Na príležitostné základné čistenie a na odstránenie silných ťľakov použite Duravit sadu na ošetrovanie akrylových povrchov.
- > Silné znečistenie odstráňte teplou vodou a tekutým čistiacim prostriedkom, prostriedkom na umývanie riadu alebo mydlovým roztokom.

### Poškodenia

- > Škrabance a iné povrchové poškodenia odstráňte sadou Duravit na ošetrovanie a opravy akrylových povrchov (č. výr. 790302 00 0 00 0000).

## 6.3 Obslužné prvky

- > Obslužné prvky čistite mäkkou, vlhkou handričkou.

## 6.4 Odpadová a prepadová súprava

- > Odpadovú a prepadovú súpravu čistite mäkkou, vlhkou handričkou.

# 7. Pomoc v prípade problému



### POZOR!

Vírivú vaňu môžu opravovať iba vyškolení sanitárni inštalatéri resp. elektroinštalatéri.



Problém	Možná příčina	Riešenie
Tvorba peny	Mydlo alebo šampón vo vode na kúpanie.	> Vypnite vírivý systém. > Naplňte vaňu čerstvou vodou.
Vírivý systém sa zapne iba na chvíľu?	Príliš nízka hladina vody.	> Dopustite vodu, až kým nebude 5 cm nad najvyššou tryskou. > Chvíľu podržte stlačené tlačidlo „Jet“.
Vírivý systém sa nezapína?	Vypnutý hlavný vypínač.	> Zapnite hlavný vypínač.
	Vyhodená hlavná poistka.	> Zapojte hlavnú poistku.
	Vyhodil sa prúdovýchránič (RCD) alebo poistkový automat.	> Odpojte vaňu zo siete. > Zavolajte zákaznícky servis.
Nefungujú tlačidlá?	Vzduch v tlačidle po dlhšej dobe nepoužívania vírivého systému.	> Stlačte tlačidlo ešte raz.
Motorický zvuk pri plnení/po vyprázdnení vane (2nd floor)	Otvoria/zatvoria sa potrubia zvyškovej vody.	
Hlasitosť/zvuk sa nedá zmeniť.	Nekompatibilita údajov.	> Skontrolujte, či zvukový zdroj podporuje A2DP protokol.

## 8. Technické údaje

### 8.1 Typový štítok

Typový štítok sa nachádza na zadnej strane návodu na obsluhu. Tento výrobok zodpovedá všetkým príslušným smerniciam EÚ. DIN EN 12764

## 8.2 Charakteristické údaje

Menovité napätie	220-240 V ~ (AC)
Frekvencia	76xxxxx xx x xx xx00: 50 Hz 76xxxxx xx x xx xx06: 60 Hz
Max. menovitý výkon	pozri typový štítok
Stupeň ochrany	IP X5 Chránené proti tryskajúcej vode (zo všetkých smerov)
Trieda ochrany	1

## 8.3 Materiály

Vaňa na kúpanie	Sanitárny akryl
Kryt trysiek	plast, chrómovaný
Obslužné prvky	plast/mosadz, chrómované
Odpadová a prepadová súprava	plast/mosadz, chrómované
Žiarič	nerez, leštený/pravé sklo

## 8.4 Automatická doba vypnutia

Svetlo	12 hodín po poslednom stlačení tlačidla
--------	---



# Tartalom

<b>1. Áttekintési képek</b> .....	<b>30</b>
1.1 Felszereltség .....	30
1.2 Kezelőelemek.....	30
<b>2. Biztonsága érdekében</b> .....	<b>31</b>
2.1 Rendeltetésszerű használat .....	31
2.2 Biztonsági tudnivalók .....	31
<b>3. A szimbólumok ismertetése</b> .....	<b>32</b>
<b>4. Termékinformációk</b> .....	<b>32</b>
4.1 Jet-fúvókák.....	32
Fúvókák.....	32
A masszázs fajtái.....	32
4.2 Színes LED-fény (opcionális) .....	32
Szivárvány színes fényprogram.....	33
Színek .....	33
4.3 Fehér LED-fény a kád pereme alatt (opcionális).....	33
4.4 Hang (opcionális) .....	33
<b>5. Kezelés</b> .....	<b>33</b>
5.1 A hidromasszázs kád bekapcsolása .....	33
5.2 A hidromasszázs kád kikapcsolása .....	34
5.3 Jet-fúvókák.....	34
Be-/kikapcsolás.....	34
A masszázs fajtájának változtatása .....	34
A masszírozó sugár irányának változtatása.....	34
5.4 A színes LED-fény be-/kikapcsolása (opcionális) .....	34
5.5 Hang bekapcsolása (opcionális).....	35
5.6 A kád pereme alatti fehér LED-fény be-/kikapcsolása (opcionális).....	35
<b>6. Tisztítás és ápolás</b> .....	<b>35</b>
6.1 A hidromasszázs-rendszer fertőtlenítése .....	35
Milyen gyakran?.....	35
Hogyan? .....	36
6.2 szaniterakril.....	36
Tisztítás.....	36
Sérülések .....	36
6.3 Kezelőelemek.....	36
6.4 Le- és túlfolyó garnitúra .....	37
<b>7. Segítség problémák esetén</b> .....	<b>37</b>
<b>8. Műszaki adatok</b> .....	<b>38</b>

8.1	Típustábla .....	38
8.2	Termékjellemzők.....	38
8.3	Anyagok .....	38
8.4	Automatikus kikapcsolási idő .....	38

# 1. Áttekintési képek

## 1.1 Felszereltség

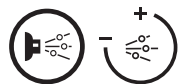

**Jet-fúvókák**  
6 oldalfúvóka



**Színes LED-fény**  
(opcionális)  
5 világítótest

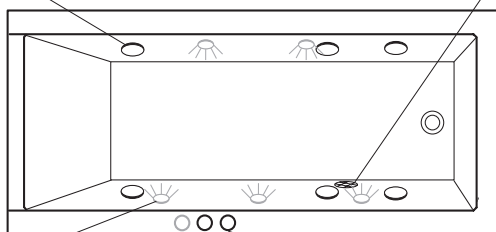

Beszívófedél

Kezelőelemek

## 1.2 Kezelőelemek

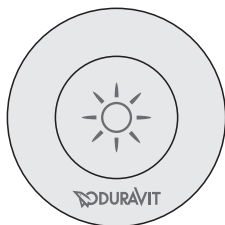

**„Fény” gomb**  
A színes fény  
be-/kikapcsolása

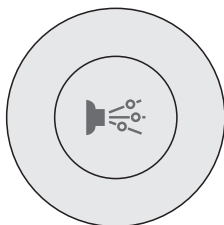

**„Jet” gomb**  
A jet-fúvókák  
be-/kikapcsolása

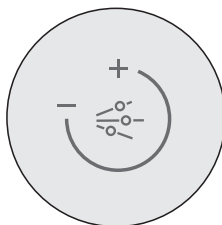

**Levegő-szabályozó**  
A jet-fúvókák  
erősségének válto-  
ztatása

## 2. Biztonsága érdekében

Annak érdekében, hogy hosszú évekig örömet lelje a termékben, olvassa el figyelmesen ezt a kezelési útmutatót, különösen a biztonsági tudnivalókat.

Őrizze meg gondosan a kezelési útmutatót, és adott esetben adja tovább az új tulajdonosnak.

### 2.1 Rendeltetésszerű használat

A hidromasszázs kád kizárólag magánhasználatra készült, ami magában foglalja a szállodai szobákban és lakóotthonokban történő használatot is, de a gyógyászati használat ki van zárva. A használat a ház belső terére korlátozott. A hidromasszázs kád csak fürdés céljaira szolgál.

Mindenféle más használat rendeltetésellenesnek minősül. A rendeltetésellenes használat következményeiért a Duravit AG nem vállal semmilyen felelősséget.

### 2.2 Biztonsági tudnivalók

Olvassa el figyelmesen és kövesse az alábbi biztonsági tudnivalókat!

**Távolítsa el az elektromos készülékeket az esetleges áramütés veszélye miatt.**

- Gondoskodjon arról, hogy ne legyenek elektromos készülékek a hidromasszázs kád közelében.

**Ez a termék csak felnőtt személyek általi használatra készült.**

- Gyermekek, idősebb és törékeny alkatú személyek, valamint a fogyatékkal élő emberek csak felügyelet mellett használhatják a hidromasszázs kádat.

**Minden fürdés előtt ellenőrizze, hogy nem sérült-e a hidromasszázs kád.**

- Mindenekelőtt a beszívófedelet és esetleg a világítótesteket ellenőrizze. Ha valami sérült lenne (repedések, letört sarkok ...), akkor a hidromasszázs kádat nem szabad használni (fürdésre sem).

**Csak akkor fürödjön, ha teljesen egészséges.**

- Ne fürödjön, ha influenza tünetei, influenzás fertőzés vagy fertőző betegségek jelentkeznek.
- Ha nem teljesen egészséges, legfőképpen ha nincs rendben vagy ingadozik a vérnyomása, ha szív- vagy vénás megbetegedésben szenved, akut gyulladása vagy fertőzése van, alacsony vagy magas a vérnyomása, keringési zavarai vannak, cu-

korbeteg vagy várandós, használat előtt forduljon orvoshoz.

- Ha gyógyszert szed, használat előtt kérje ki orvosa tanácsát.
- Ne fürödjön alkohol vagy más bódító szer fogyasztása esetén.
- Ne használja a fürdőt közvetlenül erős fizikai igénybevételt követően.

### 3. A szimbólumok ismertetése

A következő figyelmeztető jelek veszélyes lépésekre hívják fel figyelmét:



**VIGYÁZAT!**

Kis kockázat, könnyű sérülések esetén.

**TUDNIVALÓ!**

Anyagi károk esetén.

A következő szimbólumokat használjuk:

! Itt egy tippet találhat!

> Itt valamilyen tevékenységre kap felszólítást.

## 4. Termékinformációk

### 4.1 Jet-fúvókák

#### Fúvókák

Az oldalfalban elhelyezett 6 jet-fúvóka (víz- és levegőfúvóka) jótékony masszírozó hatást fejt ki.

#### A masszázs fajtái

- Vízmassázs
- Víz- és levegőmasszázs (a masszázs erőssége változtatható)

### 4.2 Színes LED-fény (opcionális)

Az oldalfalakba beépített 5 világítótestből fény árasztja el a kádat.

Különböző színek, fehér fény, valamint a szívrágható színes fényprogram választható ki.



## Szivárvány színes fényprogram

Fényváltás hatszínű, lágy színlefutással:

fehér – kék – türkiz – zöld – sárga – piros – ibolyakék – fehér - ...

### Színek

■ sárga	élénkítő, felszabadító
■ piros	élénkítő, melegengető, vitalizáló
■ ibolyakék	kiegyenlítő, regeneráló, inspiráló
■ kék	nyugtató, csillapító
■ türkiz	vitalizáló, élénkítő
■ zöld	jóleső, nyugtató, stabilizáló

## 4.3 Fehér LED-fény a kád pereme alatt (opcionális)

A Darling New kádak széles pereme alatt opcionálisan egy LED-sáv van elhelyezve. Ez az opció fehér hangulatfényvel fokozza a fürdési élményt.

## 4.4 Hang (opcionális)

A zene optimális élvezetéről 3 testhangyaltó gondoskodik - a víz fölött és alatt. Bluetooth-on keresztül külső hangforrást csatlakoztathat a rendszerhez, és lejátszhatja kedvenc zenéjét.

# 5. Kezelés

**Tudnivaló!** Az első használat előtt, minden tizedik fürdés után, de havonta legalább egyszer, valamint a hosszabb állásidők után fertőtlenítsa a hidromasszázs-rendszert.

## 5.1 A hidromasszázs kád bekapcsolása

**Tudnivaló!** Használat után kapcsolja ki a hidromasszázs kádat.

> Kapcsolja be a főkapcsolót.

## 5.2 A hidromasszázs kád kikapcsolása

**Megjegyzés a 2nd floor sorozathoz!** A víz leengedése után várjon legalább 5 percet, mielőtt kikapcsolná a hidromasszázs kádat, hogy automatikusan kinyíljanak a mara-dékvíz-vezetékek (motorhang hallható).

> Kapcsolja ki a főkapcsolót.

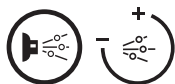

## 5.3 Jet-fúvókák

### Be-/kikapcsolás

Előfeltétel: a vízszint 5 cm-rel a legmagasabb fúvóka fölött van.

> Nyomja meg a „Jet” gombot.

A fúvókák be-/kikapcsolnak.

### A masszázsjárat módjának változtatása

> Nyissa ki a levegőszabályozót.

A vízmasszázsba levegő jut a rendszerbe.

### A masszírozó sugár irányának változtatása

> Fordítsa el a jet-fúvóka gömbjét addig, amíg a masszírozó sugár iránya a legkelle-mesebb nem lesz az Ön számára.



## 5.4 A színes LED-fény be-/kikapcsolása (opcionális)

**! VIGYÁZAT! Fénysugarak okozta szemsérülések!**

> Soha **NE** nézzen közvetlenül a világítóelemekbe.

> Nyomja meg a „Fény” gombot.

**A fehér fény** bekapcsol.

> Nyomja meg másodszor a „Fény” gombot.

**A szivárvány színes fényprogram** aktiválódik.

- > Várjon, amíg ki nem gyullad a kívánt szín, és ezután nyomja meg harmadszor is a „Fény” gombot.  
Az aktuális **szín rögzítésre kerül.**
- > Nyomja meg negyedszer a „Fény” gombot.  
A fény **kikapcsol.**

## 5.5 Hang bekapcsolása (opcionális)

Előfeltétel: bluetooth-képes hangforrás A2DP protokollal.

- > Kapcsolja be a főkapcsolót, a bluetooth-üzemmód aktiválódik.
- > Aktiválja hangforrásának bluetooth-üzemmódját annak kezelési útmutatója szerint.
- > Keresse meg a „Duravit” bluetooth-készüléket, és hozza létre vele a kapcsolatot.
- > Adja meg az aktiválási kódot: „2412”.
- > A zene kiválasztásához és a hangerő változtatásához végezze el a hangforrás szükséges kezelési lépéseit.

## 5.6 A kád pereme alatti fehér LED-fény be-/kikapcsolása (opcionális)

- > Érintse meg a Duravit logót.

# 6. Tisztítás és ápolás

**Tudnivaló!**

**A nem megfelelő tisztítószer miatt megsérülhetnek a felületek!**

- Csak a Duravit által javasolt tisztítószereket használja.
- Ne használjon súroló hatású, agresszív vagy vegyi tisztítószereket.

## 6.1 A hidromasszázs-rendszer fertőtlenítése

**Milyen gyakran?**

Az első használat előtt, minden tizedik fürdés után, de havonta legalább egyszer, valamint a hosszabb állásidők után fertőtlenítse a hidromasszázs-rendszert.

## Hogyan?

### **VIGYÁZAT! A klóros fehérítő lúgok ingerlik a bőrt.**

- > Vegye figyelembe a fertőtlenítőszerbiztonsági tudnivalóit.
- > Fertőtlenítés közben NE fürödjön a kádban.
  
- > Fertőtlenítés közben gondoskodjon a helyiség jó szellőzéséről.
- > Töltse fel a kádat vízzel.
- > A gyártó adatai szerint adja hozzá a vízhez a klóros fehérítő lúgot.
- > Kapcsolja be 5 percre a jet-fúvókákat.
- > Hagyja 5 percig állni a vizet a kádban.
- > Kapcsolja be 5 percre a jet-fúvókákat.
- > Engedje le a vizet, és öblítse ki a kádat.
- > Töltse fel újból vízzel a kádat.
- > Kapcsolja be 5 percre a jet-fúvókákat.
- > Engedje le a vizet.
- > Szükség esetén ismételje meg a folyamatot.

## 6.2 szaniterakril

### Tisztítás

- > Az akrilfelületeket puha, nedves törölkendővel tisztítsa meg.
- > Az esetenkénti alaptisztításhoz és a makacs foltok eltávolításához használja az akrilfelületekhez való Duravit ápolókészletet.
- > Az erősebb szennyeződéseket meleg vízzel és folyékony tisztítószerrel, mosogatószerrrel vagy szappanoldattal távolítsa el.

### Sérülések

- > A karcolásokat és egyéb felületi sérüléseket az akrilfelületekhez való Duravit ápoló- és javítókészlettel távolítsa el (cikkszám: 790302 00 0 00 0000).

## 6.3 Kezelőelemek

- > A kezelőelemeket puha, nedves ruhadarabbal tisztítsa meg.

## 6.4 Le- és túlfolyó garnitúra

> A le- és túlfolyó garnitúrát puha, nedves ruhadarabbal tisztítsa meg.

## 7. Segítség problémák esetén

### VIGYÁZAT!

A hidromasszázs kádat csak szakképzett szaniterszerelőnek, ill. villanszerelőnek szabad javítania.

Probléma	Lehetséges ok	Problémakezelés
Habképződés	Szappan vagy sampon a fürdővízben.	<ul style="list-style-type: none"><li>&gt; Kapcsolja ki a hidromasszázs-rendszert.</li><li>&gt; Töltse fel a kádat friss vízzel.</li></ul>
Csak rövid időre indul el a hidromasszázs-rendszer?	Túl alacsony vízszint.	<ul style="list-style-type: none"><li>&gt; Töltsön utána vizet, hogy a vízszint 5 cm-rel a legmagasabb fűvóka fölött legyen.</li><li>&gt; Nyomja hosszabb ideig a „Jet” gombot.</li></ul>
Nem indul a hidromasszázs-rendszer?	Ki van kapcsolva a főkapcsoló.	<ul style="list-style-type: none"><li>&gt; Kapcsolja be a főkapcsolót.</li></ul>
	Ki van kapcsolva a főbiztosító.	<ul style="list-style-type: none"><li>&gt; Kapcsolja be a főbiztosítót.</li></ul>
	Kioldott a hibaáramkapcsoló (RCD) vagy a biztosító automata.	<ul style="list-style-type: none"><li>&gt; Válassza le a kádat az áramhálózatról.</li><li>&gt; Hívja a vevőszolgálatot.</li></ul>
Nem működnek a gombok?	A hidromasszázs-rendszer hosszabb állásideje után levegő van a gombban.	<ul style="list-style-type: none"><li>&gt; Nyomja meg még egyszer a gombot.</li></ul>
Motorhang hallatszik a feltöltésnél / a kád kiürítése után (2nd floor sorozat)	Nyitnak / zárnak a maradék-víz-vezetékek.	
Nem változtatható a hangerő / a hangzás.	Nincs adatkompatibilitás.	<ul style="list-style-type: none"><li>&gt; Ellenőrizze, hogy a hangforrás támogatja-e az A2DP protokollt.</li></ul>

## 8. Műszaki adatok

### 8.1 Típus tábla

A típus táblát a kezelési útmutató hátoldalán találhatja meg.

Ez a termék megfelel minden rá vonatkozó EU-irányelvnek.

DIN EN 12764

### 8.2 Termék jellemzők

Névleges feszültség	220-240 V ~ (váltakozó feszültség)
Frekvencia	76xxxxx xx x xx xx00: 50 Hz 76xxxxx xx x xx xx06: 60 Hz
Max. névleges teljesítmény	Lásd típus tábla
Védettség	IP X5 vízsugár ellen védett (minden irányból)
Érintésvédelmi osztály	1

### 8.3 Anyagok

Fürdő kád	szaniter akril
Fűvókafedelek	műanyag, krómozott
Kezelő elemek	műanyag/sárgaréz, krómozott
Le- és túlfolyó garnitúra	műanyag/sárgaréz, krómozott
Világító testek	nemesacél, polírozott / valódi üveg

### 8.4 Automatikus kikapcsolási idő

Fény	12 órával az utolsó gombnyomás után
------	-------------------------------------



# Sadržaj

<b>1. Pregledne slike</b> .....	<b>42</b>
1.1 Oprema .....	42
1.2 Elementi za posluživanje .....	42
<b>2. Za vašu sigurnost</b> .....	<b>43</b>
2.1 Uporaba u skladu s namjenom .....	43
2.2 Sigurnosne upute .....	43
<b>3. Opis simbola</b> .....	<b>44</b>
<b>4. Informacije o proizvodu</b> .....	<b>44</b>
4.1 Vodeno zračne mlaznice .....	44
Mlaznice .....	44
Vrste masaža .....	44
4.2 LED-svjetlo u boji (opcija) .....	44
Program duginih boja .....	44
Boje .....	44
4.3 LED-bijelo svjetlo ispod ruba kade (opcija) .....	45
4.4 Glazba (izborno) .....	45
<b>5. Korištenje</b> .....	<b>45</b>
5.1 Uključivanje masažne kade .....	45
5.2 Isključivanje masažne kade .....	45
5.3 Vodeno zračne mlaznice .....	46
Uključivanje/isključivanje .....	46
Promjena vrste masaže .....	46
Promjena smjera masažnog mlaza .....	46
5.4 Uključivanje/isključivanje LED-svjetla u boji (opcija) .....	46
5.5 Uključivanje glazbe (izborno) .....	46
5.6 Uključivanje/isključivanje LED-bijelog svjetla ispod ruba kade (opcija) .....	47
<b>6. Čišćenje i njega</b> .....	<b>47</b>
6.1 Dezinficiranje sustava vrtnje .....	47
Kako često? .....	47
Kako? .....	47
6.2 Akril za sanitarije .....	48
Čišćenje .....	48
Oštećenja .....	48
6.3 Elementi za posluživanje .....	48
6.4 Komplet za odvodnju i prelijevanje .....	48
<b>7. Pomoć u slučaju problema</b> .....	<b>48</b>
<b>8. Tehnički podaci</b> .....	<b>49</b>



8.1	Tipška pločica.....	49
8.2	Značajke.....	50
8.3	Materijali.....	50
8.4	Automatsko vrijeme isključenja.....	50

# 1. Pregledne slike

## 1.1 Oprema

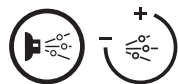

**Vodeno zračne mlaznice**  
6 bočnih mlaznica



**LED-svjetlo u boji**  
(opcija)  
5 reflektora

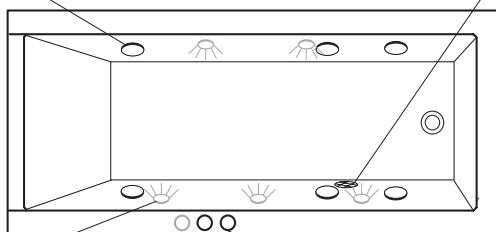

Usisni poklopac

Elementi za posluživanje

## 1.2 Elementi za posluživanje

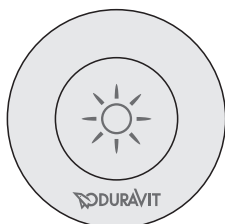

**Tipka „Svjetlo“ (Licht)**  
Isključivanje/uključivanje  
svjetla u boji

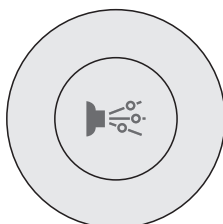

**Tipka „Mlaz“ (Jet)**  
Isključivanje/uključivanje  
vodeno zračnih mlaznica

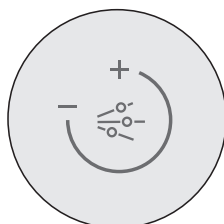

**Regulator zraka**  
Promjena intenziteta  
djelovanja  
vodeno zračnih mlaznica

## 2. Za vašu sigurnost

Molimo vas da pažljivo i do kraja pročitate ove upute za korištenje, naročito savjete za sigurnost, kako biste dugi niz godina uživali u svom proizvodu.

Pažljivo čuvajte ove upute za korištenje i predajte ih eventualnom novom vlasniku ovog proizvoda.

### 2.1 Uporaba u skladu s namjenom

Masažna kada namijenjena je isključivo uporabi u privatnom prostoru, što uključuje i uporabu u hotelskim sobama, hostelima i sl.; uporaba u medicinske svrhe je isključena. Uporaba je ograničena na unutrašnjost kuće. Ona služi samo za kupanje.

Svaka druga uporaba smatra se uporabom suprotnom namjeni. Duravit AG ne jamči za posljedice uporabe koja nije u skladu s namjenom.

### 2.2 Sigurnosne upute

Pažljivo pročitajte i pridržavajte se sljedećih savjeta za sigurnost!

**Uklonite električne uređaje kako biste izbjegli opasnost od mogućeg strujnog udara.**

- Uvjerite se da se u blizini masažne kade ne nalaze nikakvi električni uređaji.

**Ovaj proizvod smiju koristiti samo odrasle osobe.**

- Djeca, stariji i osobe koje se osjećaju slabo, kao i hendikepirane osobe smiju koristiti masažnu kadu samo pod nadzorom.

**Provjerite prije svakog kupanja, je li masažna kada oštećena.**

- Provjerite prije svega poklopac za usisavanje i, po potrebi, reflektore. Ako je nešto oštećeno (postoje pukotine, slomljeni kutovi...), kada se ne smije koristiti (čak niti za kupanje).

**Kupajte se samo ako ste potpuno zdravi.**

- Nemojte se kupati ako imate simptome gripe, infekciju nalik gripi ili zarazne bolesti.
- Ako imate neka zdravstvena ograničenja, naročito poremećaje krvnog tlaka, ako ste skloni krvarenju, ako imate bolesno srce ili vene, akutne upale, odnosno infekcije, nizak ili visok krvni tlak, probleme s cirkulacijom, dijabetes ili ste u drugom stanju, prije korištenja posavjetujte se s liječnikom.
- Ako uzimate lijekove, prije korištenja posavjetujte se s liječnikom.
- Nemojte se kupati nakon konzumacije alkohola i drugih opijata.
- Ne ulazite u kadu neposredno nakon velikih tjelesnih napora.

### 3. Opis simbola

Sljedeći znakovi upozorenja skreću pozornost na opasne korake:

 <b>OPREZ!</b>	Pri niskom riziku, lakšim ozljedama.
<b>SAVJET!</b>	Pri materijalnoj šteti.

Koriste se sljedeći simboli:

!	Ovdje ćete pronaći savjet!
>	Ovdje vas se upućuje na izvođenje nekog postupka.

## 4. Informacije o proizvodu

### 4.1 Vodeno zračne mlaznice

#### Mlaznice

6 bočno smještenih mlaznica (mlaznice s vodom i zrakom) ostvaruju blagotvorno masažno djelovanje.

#### Vrste masaža

- Vodena masaža
- Vodeno-zračna masaža (intenzitet masaže je promjenjiv)

### 4.2 LED-svjetlo u boji (opcija)

Svjetlo iz 5 bočno ugrađenih reflektora obasjava kadu.



Različite boje, bijelo svjetlo, kao i program duginih boja, stoje Vam na raspolaganju.

#### Program duginih boja

Svjetlost se mijenja kroz šest mekih gradijenata boja:

bijelo - plavo - tirkizno - zeleno - žuto - crveno - ljubičasto - bijelo -...

#### Boje

 <b>Žuta</b>	Poticajna, oslobađajuća
 <b>Crvena</b>	Poticajna, grije, vitalizira
 <b>Ljubičasta</b>	Balansiranje, regeneracija, inspiracija

■ Plava	Smiruje, prigušuje
■ Tirkizna	Revitalizacija, osnažuje
■ Zelena	Blagotvorno, smiruje, stabilizira

### 4.3 LED-bijelo svjetlo ispod ruba kade (opcija)

Ispod široka ruba kade Darling New, postavljena je dodatna LED traka. Ona podiže atmosferu kupaonice s bijelim svjetlom raspoloženja.

### 4.4 Glazba (izborno)

3 strukturno prenošena zvučna pretvarača brinu oko optimalna užitka u zvukovima i glazbi, iznad i ispod vode. Bluetooth vezom možete spojiti eksterni audio izvor, i svirati vašu omiljenu glazbu.

## 5. Korištenje

**Savjet!** Dezinfekcija sustava vrtnje prije prve uporabe, nakon svakog desetog kupanja, a najmanje jednom mjesečno, kao i nakon dužih razdoblja mirovanja.

### 5.1 Uključivanje masažne kade

**Savjet!** Isključite masažnu kadu nakon uporabe.

> Uključite glavnu sklopku.

### 5.2 Isključivanje masažne kade

**Savjet za 2nd floor!** Pričekajte najmanje pet minuta nakon što je voda ispuštena, prije nego što isključite masažnu kadu, kako bi se vodovi preostale vode automatski otvorili (šum motora).

> Isključite glavnu sklopku.

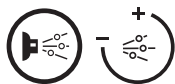

## 5.3 Vodeno zračne mlaznice

### Uključivanje/isključivanje

Preduvjet: Razina vode 5 cm iznad najviše mlaznice.

- > Pritisnite tipku "Mlaznica" (Jet).  
Mlaznice će se uključiti/isključiti.

### Promjena vrste masaže

- > Odvrnite regulator zraka.  
Vodenoj masaži je dodan zrak.

### Promjena smjera masažnog mlaza

- > Okrenite kuglu vodeno zračne mlaznice, dok vam smjer masažnog mlaza nije najugodniji.



## 5.4 Uključivanje/isključivanje LED-svjetla u boji (opcija)

 **OPREZ!** Opasnost povrede očiju od svetlosnih zraka.

- > **NE** gledajte izravno u rasvjetne elemente.
- > Pritisnite tipku "Svjetlo".  
Uključit će se **bijelo svjetlo**.
- > Pritisnite tipku "Svjetlo" drugi put.  
Aktiviran je **program svjetla duginih boja**.
- > Pričekajte dok se željena boja uključi, a zatim pritisnite po treći puta tipku "Svjetlo".  
Trenutna **boja je fiksirana**.
- > Pritisnite tipku "Svjetlo" četvrti put.  
Svjetlo će se **isključiti**.

## 5.5 Uključivanje glazbe (izborno)

Preduvjet: Bluetooth audio izvor s protokolom A2DP.

- > Uključite glavnu sklopku; aktiviran je način rada Bluetooth.
- > Uključite Bluetooth način rada vašeg audio izvora, kao što je opisano u njegovom priručniku.
- > Potražite Bluetooth uređaj "Duravit" i ostvarite vezu s istim.
- > Unesite aktivacijski kod: "2412".
- > Koristite svoj audio izvor za podešavanje izbora i glasnoće glazbe.

## 5.6 Uključivanje/isključivanje LED-bijelog svjetla ispod ruba kade (opcija)

- > Dotaknite Duravit Logo.

# 6. Čišćenje i njega

### Savjet!

**Ako koristite pogrešna sredstva za čišćenje, možete oštetiti površinu.**

- Koristite samo sredstva za čišćenje koja preporučuje Duravit.
- Ne koristite sredstva koja grebu, agresivna ili kemijska sredstva za čišćenje.

## 6.1 Dezinficiranje sustava vrtnje

### Kako često?

Obavite dezinfekciju sustava vrtnje prije prve uporabe, nakon svakog desetog kupanja, a najmanje jednom mjesečno, kao i nakon dužih razdoblja mirovanja.

### Kako?

 **OPREZ! Klor za izbjeljivanje je nadražujući za kožu.**

- > Obratite pozornost na sigurnosne upute sredstva za dezinfekciju.
- > Tijekom dezinfekcije NE koristite kadu za kupanje.
  
- > Pobrinite se za dobro prozračivanje prostorije tijekom tog postupka.
- > Napunite kadu vodom.
- > Stavite klor bjelilo prema proizvođačkim uputama u vodu.
- > Uključite vodeno zračne mlaznice na 5 minuta.

- > Neka voda miruje u kadi 5 minuta.
- > Uključite vodeno zračne mlaznice na 5 minuta.
- > Ispustite vodu i isperite kadu.
- > Ponovno napunite kadu vodom.
- > Uključite vodeno zračne mlaznice na 5 minuta.
- > Ispustite vodu.
- > Ponovite postupak ako je potrebno.

## 6.2 Akril za sanitarije

### Čišćenje

- > Akril čistite mekom, vlažnom krpom.
- > Koristite Duravit komplet za njegu za povremeno temeljito čišćenje akrilnih površina i za uklanjanje tvrdokornih mrlja.
- > Jača onečišćenja uklonite toplom vodom i tekućim sredstvom za čišćenje, deterdžentom za pranje suđa ili vodom sa sapunicom.

### Oštećenja

- > Uklonite ogrebotine i druga površinska oštećenja s Duravit sredstvom za njegu i popravak akrilnih površina (broj art. 790 302 00 0 00 0000).

## 6.3 Elementi za posluživanje

- > Očistite upravljačke elemente s mekom, vlažnom krpom.

## 6.4 Komplet za odvodnju i prelijevanje

- > Očistite komplet za odvodnju i prelijevanje s mekom, vlažnom krpom.

# 7. Pomoć u slučaju problema



### OPREZ!

Masažnu kadu može popraviti samo obučen instalater za sanitarije i električar.



<b>Problem</b>	<b>Moguć uzrok</b>	<b>Kako riješiti problem</b>
Pjenjenje	Sapun ili šampon u vodi kade.	> Isključivanje sustava vrtnje. > Napuniti kadu sa svježom vodom.
Sustav vrtnje starta samo nakratko?	Preniska razina vode.	> Napuniti s vodom, do 5 cm iznad najviše mlaznice. > Pritisnite duže tipku "Mlaznica" (Jet).
Sustav vrtnje ne starta?	Isključen glavni prekidač.	> Uključiti glavni prekidač.
	Glavni osigurač isključen.	> Uključiti glavni osigurač.
	Sklopka struje kvara (RCD) ili sigurnosni prekidač su iskočili.	> Kadu odvojiti od naponske mreže. > Nazovite službu za korisnike.
Tipke ne rade?	Zrak u tipki nakon stajanja sustava vrtnje.	> Pritisnuti tipku još jednom.
Šum motora kod punjenja/ nakon pražnjenja kade (drugi kat)	Linije zaostale vode su otvorene/zatvorene.	
Glasnoća/ton ne mogu se mijenjati.	Nema kompatibilnosti podataka.	> Provjerite je li podržan protokol A2DP audio izvora.

## 8. Tehnički podaci

### 8.1 Tipska pločica

Tipska pločica nalazi se na stražnjoj strani uputa za korištenje. Ovaj proizvod u skladu je sa svim odgovarajućim smjernicama EU. DIN EN 12764

## 8.2 Značajke

Nazivni napon	220-240 V ~ (AC)	
Frekvencija	76xxxxx xx x xx xx00:	50 Hz
	76xxxxx xx x xx xx06:	60 Hz
Maks. nazivna snaga	vidi tipsku pločicu	
Vrsta zaštite	IP X5	
	Zaštita od vode u mlazu	
	(iz svih smjerova)	
Razred zaštite	1	

## 8.3 Materijali

Kupaonske kade	Akril za sanitarije
Poklopac mlaznica	Plastika, kromirana
Elementi za posluživanje	Plastika/mjed, kromirana
Komplet za odvodnju i prelijevanje	Plastika/mjed, kromirana
Reflektor	Polirani nehrđajući čelik/pravo staklo

## 8.4 Automatsko vrijeme isključenja

Svjetlo	12 sati nakon zadnjeg pritiska tipke
---------	--------------------------------------



# Cuprins

<b>1. Imagini de ansamblu</b> .....	<b>54</b>
1.1 Dotări.....	54
1.2 Elemente de comandă.....	54
<b>2. Pentru siguranța dumneavoastră</b> .....	<b>55</b>
2.1 Utilizare conform destinației .....	55
2.2 Indicații privind siguranța .....	55
<b>3. Descrierea simbolurilor</b> .....	<b>56</b>
<b>4. Informații despre produs</b> .....	<b>56</b>
4.1 Duze de jet.....	56
Duze.....	56
Tipuri de masaj .....	56
4.2 Lumină colorată de LED (opțional) .....	56
Programul de lumină colorată tip curcubeu .....	56
Culori .....	57
4.3 Lumină albă de LED sub marginea căzii (opțional).....	57
4.4 Sunet (opțional) .....	57
<b>5. Operare</b> .....	<b>57</b>
5.1 Pornirea căzii cu hidromasaj .....	57
5.2 Oprirea căzii cu hidromasaj.....	58
5.3 Duze de jet.....	58
Activare/dezactivare .....	58
Schimbarea tipului de masaj.....	58
Schimbarea direcției jetului de masaj .....	58
5.4 Activarea/dezactivarea luminii colorate de LED (opțional) .....	58
5.5 Activarea sunetului (opțional) .....	59
5.6 Aprinderea/stingerea luminii albe de LED sub marginea căzii (opțional) ..	59
<b>6. Curățare și întreținere</b> .....	<b>59</b>
6.1 Dezinfectarea sistemului de hidromasaj.....	59
Cât de frecvent? .....	59
Cum?.....	60
6.2 Acril sanitar .....	60
Curățare.....	60
Deteriorări .....	60
6.3 Elemente de comandă.....	60
6.4 Garnitură de scurgere și de preaplin.....	61
<b>7. Asistență la apariția de probleme</b> .....	<b>61</b>
<b>8. Date tehnice</b> .....	<b>62</b>

8.1	Plăcuța de fabricație .....	62
8.2	Date specifice .....	62
8.3	Materiale.....	62
8.4	Timp de oprire automată.....	62

# 1. Imagini de ansamblu

## 1.1 Dotări

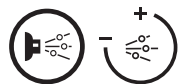

**Duze de jet**  
6 duze laterale



**Lumină colorată de LED**  
(opțional)  
5 reflectoare

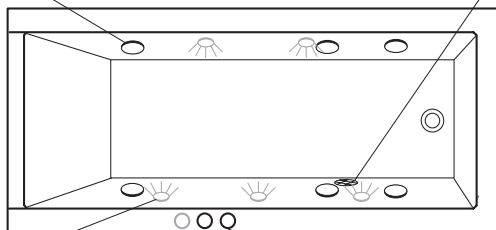

Capac de sucțiune

Elemente de comandă

## 1.2 Elemente de comandă

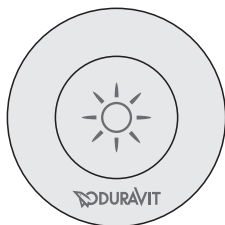

**Tasta „Lumină”**  
Activarea/dezactivarea  
luminii colorate

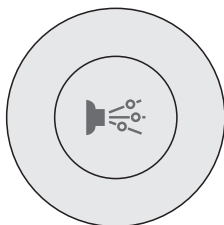

**Tasta „Jet”**  
Activarea/dezactivarea  
duzelor de jet

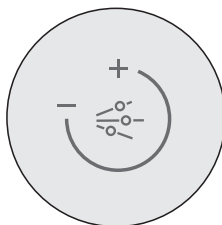

**Regulator de aer**  
Modificarea intensității  
duzelor de jet

## 2. Pentru siguranța dumneavoastră

Pentru a vă bucura mulți ani de produsul dumneavoastră, vă rugăm să citiți cu atenție aceste instrucțiuni de utilizare, în special indicațiile privind siguranța.

Păstrați cu atenție instrucțiunile de utilizare și, dacă este cazul, predați-le noului utilizator.

### 2.1 Utilizare conform destinației

Cada cu hidromasaj este destinată exclusiv uzului casnic, fiind inclusă folosirea în camere de hotel, cămine și structuri similare, fiind exclusă însă utilizarea în scop medical. Este admisă numai utilizarea în spații închise. Este folosită exclusiv pentru baie.

Orice altă formă de utilizare este considerată contrară destinației. Duravit AG nu își asumă nicio răspundere pentru consecințele utilizării contrare destinației.

### 2.2 Indicații privind siguranța

Citiți cu atenție și respectați următoarele indicații privind siguranța!

**Îndepărtați aparatele electrice ca urmare a pericolului de electrocutare.**

- Asigurați-vă că nu există aparate electrice în apropierea căzii cu hidromasaj.

**Acest produs este destinat exclusiv utilizării de către adulți.**

- Copiii, persoanele în vârstă și cele cu infirmități, precum și persoanele cu dizabilități pot utiliza cada cu hidromasaj numai sub supraveghere.

**Înainte de fiecare utilizare, verificați cada cu hidromasaj în privința deteriorărilor.**

- Verificați în special capacul de sucțiune și eventual reflectoarele. Dacă există defecțiuni (fisuri, colțuri rupte...), nu este admisă utilizarea căzii cu hidromasaj (nici pentru a face baie).

**Faceți băi numai dacă sunteți perfect sănătos.**

- Evitați băile dacă aveți simptomele unei gripe, ale unei infecții gripale sau ale unor afecțiuni contagioase.
- Dacă aveți probleme de sănătate, în special în cazul problemelor de tensiune, al tendințelor hemoragice, al afecțiunilor cardiace sau al venopatiilor, al inflamațiilor, respectiv infecțiilor acute, al hipotensiunii sau hipertensiunii arteriale, al problemelor circulatorii, al diabetului sau al sarcinii, este necesară consultarea medicului înainte de utilizare.

- În cazul administrării de medicamente este necesară consultarea medicului înainte de utilizare.
- Nu utilizați cada după consumarea de alcool sau a altor substanțe halucinogene.
- Nu este admisă utilizarea imediat după eforturi fizice intense.

### 3. Descrierea simbolurilor

Următoarele indicatoare de avertizare vă atenționează asupra acțiunilor periculoase:

	<b>ATENȚIE!</b>	Risc minor, vătămări corporale ușoare.
	<b>INDICAȚIE!</b>	În cazul daunelor materiale.

Se folosesc următoarele simboluri:

!	Aici găsiți un sfat!
>	Aici vi se solicită o acțiune.

## 4. Informații despre produs

### 4.1 Duze de jet

#### Duze

6 duze de jet (duze aer/apă) prevăzute în peretele lateral creează un efect plăcut de masaj.

#### Tipuri de masaj

- Masaj cu apă
- Masaj cu apă și aer (intensitatea masajului este variabilă)

### 4.2 Lumină colorată de LED (opțional)

Lumina din 5 reflectoare integrate în pereții laterali învăluie cada.

Se poate opta pentru diferite culori, lumină albă, precum și pentru programul de lumină colorată tip curcubeu.

#### Programul de lumină colorată tip curcubeu



Alternanță de lumini prin trecerea lină între cele șase culori:  
alb – albastru – turcoaz – verde – galben – roșu – violet – alb - ...

#### Culori

■ Galben	Incitant, eliberator
■ Roșu	Incitant, cald, vitalizant
■ Violet	Echilibrant, regenerant, inspirator
■ Albastru	Liniștitor, calmant
■ Turcoaz	Vitalizant, revigorant
■ Verde	Benefic, liniștitor, stabilizant

### 4.3 Lumină albă de LED sub marginea căzii (opțional)

Sub marginea lată a căzilor Darling New este fixată opțional o bandă de LED-uri. Astfel este asigurată o atmosferă mai plăcută în cadă cu o lumină ambientală de culoare albă.

### 4.4 Sunet (opțional)

3 transformatoare pentru sunetul transmis prin corpuri asigură un sunet optim și o experiență muzicală plăcută – la suprafață, dar și sub apă. Prin bluetooth este posibilă conectarea unei surse audio externe, bucurându-vă astfel de muzica dumneavoastră preferată.

## 5. Operare

**Indicație!** Dezinfectați sistemul de hidromasaj înainte de prima utilizare, la fiecare zece băi, dar cel puțin lunar, precum și după perioade îndelungate în care acesta nu este folosit.

### 5.1 Pornirea căzii cu hidromasaj

**Indicație!** Opriți cada cu hidromasaj după utilizare.

> Activați întrerupătorul principal.

## 5.2 Oprirea căzii cu hidromasaj

**Informație pentru 2nd floor!** Așteptați cel puțin 5 minute după scurgerea apei înainte de a opri cada cu hidromasaj pentru a permite deschiderea automată a țevilor pentru apa reziduală (zgomot de motor).

> Deconectați întrerupătorul principal.

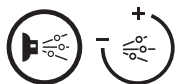

## 5.3 Duze de jet

### Activare/dezactivare

Condiție: Nivelul apei 5 cm peste duza cea mai de sus.

> Acționați tasta „Jet”.

Duzele sunt activate/dezactivate.

### Schimbarea tipului de masaj

> Deschideți regulatorul de aer prin rotire.

La masajul cu apă este adăugat aer.

### Schimbarea direcției jetului de masaj

> Rotiți bila duzei de jet până când obțineți direcția jetului de masaj care este cea mai plăcută pentru dumneavoastră.



## 5.4 Activarea/dezactivarea luminii colorate de LED (opțional)

**⚠ ATENȚIE!** Leziuni oculare cauzate de raze de lumină.

> **NU** priviți direct în elementele de iluminat.

> Acționați tasta „Lumină”.

**Lumina albă** este activată.

> Acționați a doua oară tasta „Lumină”.

**Programul de lumină colorată tip curcubeu** este activat.

- > Așteptați până la aprinderea luminii în culoarea dorită și acționați pentru a treia oară tasta „Lumină”.  
**Culoarea actuală este fixată.**
- > Acționați a patra oară tasta „Lumină”.  
Lumina se **stinge**.

## 5.5 Activarea sunetului (opțional)

Condiție: sursă audio compatibilă bluetooth cu protocolA2DP.

- > Activați întrerupătorul principal, modul bluetooth este activat.
- > Activați modul bluetooth al sursei dumneavoastră audio, în conform descrierii din instrucțiunile de utilizare ale acesteia.
- > Căutați echipamentul bluetooth „Duravit” și realizați o conexiune cu acesta.
- > Introduceți codul de activare: „2412”.
- > Acționați sursa dumneavoastră audio pentru a selecta piesele și a modifica volumul.

## 5.6 Aprinderea/stingerea luminii albe de LED sub marginea căzii (opțional)

- > Atingeți emblema Duravit.

# 6. Curățare și întreținere

### Indicație!

**Deteriorări ale suprafețelor cauzate de agenți de curățare necorespunzători.**

- Utilizați exclusiv agenți de curățare recomandați de Duravit.
- Nu utilizați agenți de curățare abrazivi, agresivi sau chimici.

## 6.1 Dezinfectarea sistemului de hidromasaj

### Cât de frecvent?

Dezinfecțați sistemul de hidromasaj înainte de prima utilizare, la fiecare zece băi, dar cel puțin lunar, precum și după perioade îndelungate în care acesta nu este folosit.

## Cum?

### **ATENȚIE! Soluția de înălbire cu clor activ irită pielea.**

- > Respectați instrucțiunile de siguranță ale dezinfectantului.
- > Pe parcursul dezinfectării NU este admisă utilizarea căzii cu hidromasaj.
  
- > Asigurați o aerisire corespunzătoare a încăperii pe parcursul operațiunii.
- > Umpleți cada cu apă.
- > Adăugați în apă soluție de înălbire cu clor activ conform instrucțiunilor producătorului.
- > Porniți duzele de jet timp de 5 minute.
- > Lăsați apa să stea în cadă timp de 5 minute.
- > Porniți duzele de jet timp de 5 minute.
- > Evacuați apa și clătiți cada.
- > Umpleți din nou cada cu apă.
- > Porniți duzele de jet timp de 5 minute.
- > Evacuați apa.
- > Repetați procedura dacă este necesar.

## 6.2 Acril sanitar

### Curățare

- > Curățați acrilul cu o cârpă moale, umedă.
- > Utilizați setul de întreținere Duravit pentru suprafețe de acril la curățarea generală ocazională, precum și la îndepărtarea petelor persistente.
- > Îndepărtați impuritățile mai mari cu apă caldă și cu un agent de curățare lichid, detergent de vase sau leșie de săpun.

### Deteriorări

- > Îndepărtați zgârieturile și alte deteriorări superficiale cu setul de întreținere și reparații Duravit pentru suprafețe acrilice (nr. art. 790302 00 0 00 0000).

## 6.3 Elemente de comandă

- > Curățați elementele de comandă cu o cârpă moale, umedă.

## 6.4 Garnitură de scurgere și de preaplin

> Curățați garnitura de scurgere și de preaplin cu o cârpă moale, umedă.

## 7. Asistență la apariția de probleme

### ATENȚIE!

Este admisă repararea căzii cu hidromasaj numai de către instalatori pentru echipamente sanitare calificați, respectiv specialiști calificați în domeniul instalațiilor electrice.

Problemă	Cauză posibilă	Soluționarea problemelor
Formarea de spumă	Săpun sau șampon în apa din cadă.	> Opriți sistemul de hidromasaj. > Umpleți cada cu apă proaspătă.
Sistemul de hidromasaj pornește doar pentru scurt timp?	Nivel prea scăzut al apei.	> Completați cu apă până la 5 cm peste duza cea mai de sus. > Acționați tasta „Jet” pentru mai mult timp.
Sistemul de hidromasaj nu pornește?	Întreprupătorul principal este dezactivat.	> Activați întreprupătorul principal.
	Siguranța principală este dezactivată.	> Activați siguranța principală.
	S-a declanșat întreprupătorul de protecție contra curenților vagabonzi (RCD) sau siguranța automată.	> Decuplați cada de la rețeaua de alimentare cu energie electrică. > Apelați serviciul de asistență tehnică pentru clienți.
Tastele nu funcționează?	Aer în buton după o perioadă de nefuncționare a sistemului de hidromasaj.	> Acționați din nou tasta.
Zgomot de motor la umplerea/după golirea căzii (2nd floor).	Conductele pentru apă reziduală sunt deschise/închise.	
Nu este posibilă reglarea volumului/sunetului.	Datele nu sunt compatibile.	> Verificați dacă sursa audio este compatibilă cu protocolul A2DP.

## 8. Date tehnice

### 8.1 Plăcuța de fabricație

Plăcuța de fabricație este prezentată pe ultima pagină a instrucțiunilor de utilizare. Prezentul produs corespunde tuturor directivelor UE aplicabile.

DIN EN 12764

### 8.2 Date specifice

Tensiune nominală	220-240 V ~ (CA)
Frecvență	76xxxxx xx x xx xx00: 50 Hz 76xxxxx xx x xx xx06: 60 Hz
Putere nominală maximă	a se vedea plăcuța de fabricație
Tip de protecție	IP X5 Protejat împotriva jetului de apă (din toate direcțiile)
Clasa de protecție	1

### 8.3 Materiale

Cadă	Acril sanitar
Capac duze	Plastic, cromat
Elemente de comandă	Plastic/alamă, cromat
Garnitură de scurgere și de preaplin	Plastic/alamă, cromat
Reflectoare	Oțel inoxidabil, lustruit/sticlă

### 8.4 Timp de oprire automată

Lumină	12 ore de la ultima apăsare a tastei
--------	--------------------------------------



# Vsebina

<b>1. Pregledne slike</b> .....	<b>66</b>
1.1 Oprema .....	66
1.2 Elementi za upravljanje.....	66
<b>2. Za vašo varnost</b> .....	<b>67</b>
2.1 Uporaba v skladu z določili.....	67
2.2 Varnostna opozorila .....	67
<b>3. Opis simbolov</b> .....	<b>68</b>
<b>4. Informacije o izdelku</b> .....	<b>68</b>
4.1 Jet šobe .....	68
Šobe.....	68
Vrste masaž .....	68
4.2 LED barvna osvetlitev (opcijsko).....	68
Program barvne osvetlitve mavrica .....	69
Barve .....	69
4.3 LED bela osvetlitev pod robom kadi (opcijsko) .....	69
4.4 Zvok (opcijsko) .....	69
<b>5. Upravljanje</b> .....	<b>69</b>
5.1 Priključitev kadi z vrtinčenjem vode.....	69
5.2 Izklop kadi z vodnimi vrtinci.....	70
5.3 Jet šobe .....	70
Vkllop/izklop .....	70
Spreminjanje načina masaže .....	70
Spreminjanje smeri masažnega curka .....	70
5.4 LED barvna osvetlitev vklop/izklop (opcijsko).....	70
5.5 Zvok (opcijsko) .....	71
5.6 Vkllop/izklop bele LED svetlobe pod robom kadi (opcijsko) .....	71
<b>6. Čiščenje in vzdrževanje</b> .....	<b>71</b>
6.1 Razkuževanje sistema vrtinčenja .....	71
Kako pogosto?.....	71
Kako?.....	72
6.2 Sanitarni akril.....	72
Čiščenje.....	72
Poškodbe.....	72
6.3 Elementi za upravljanje.....	72
6.4 Odtočni in prelivni komplet .....	73
<b>7. Pomoč v primeru težave</b> .....	<b>73</b>
<b>8. Tehnični podatki</b> .....	<b>74</b>



8.1	Tipska tablica .....	74
8.2	Karakteristike .....	74
8.3	Materiali.....	74
8.4	Avtomatski čas izklopa .....	74

# 1. Pregledne slike

## 1.1 Oprema

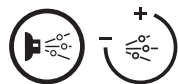

**Jet šobe**  
6 stranskih šob



**LED barvna osvetlitev**  
(optičsko)  
5 reflektorjev

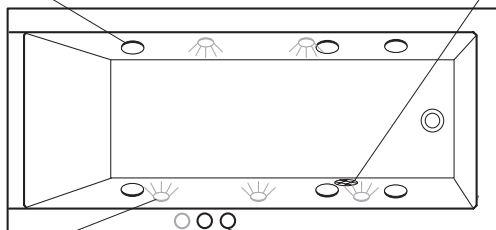

Sesalni pokrov

Elementi za upravljanje

## 1.2 Elementi za upravljanje

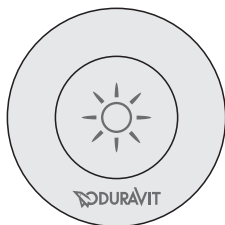

**Tipka "Osvetlitev"**  
Barvna osvetlitev  
vklop/izklop

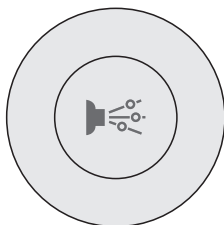

**Tipka "Jet"**  
Jet šobe  
vklop/izklop

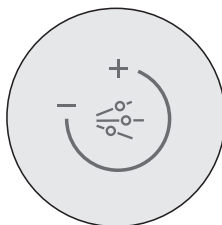

**Regulator zraka**  
Spreminjanje  
jakosti jet šob

## 2. Za vašo varnost

Da boste lahko veliko let uživali ob uporabi vašega izdelka, prosimo, da pozorno preberete ta navodila za uporabo, še posebej varnostna opozorila.

Pazljivo shranite navodila za uporabo in jih predajte morebitnemu novemu uporabniku izdelka.

### 2.1 Uporaba v skladu z določili

Masažna kad je namenjena izključno za zasebno uporabo, kar vključuje uporabo v hotelskih sobah, študentskih domovih ipd., izključuje pa medicinsko uporabo. Uporaba je omejena na notranjost hiše. Namenjena je zgolj za kopanje.

Vsaka drugačna uporaba velja kot neskladna z določili. Podjetje Duravit AG ne prevzema odgovornosti za posledice, ki nastanejo zaradi uporabe, neskladne z določili.

### 2.2 Varnostna opozorila

Pozorno preberite in upoštevajte naslednja varnostna opozorila!

**Zaradi morebitnega električnega udara odstranite električne naprave.**

- Prepričajte se, da se v masažni kadi ne nahaja kakšna električna naprava.

**Ta izdelek lahko uporabljajo le odrasle osebe.**

- Otroci, starejši ljudje in ljudje šibkega zdravja ter invalidni ljudje smejo kad z vrtnjenjem zraka uporabljati le pod nadzorom tretje osebe.

**Pred vsakim kopanjem preverite, da masažna kad ni poškodovana.**

- Predvsem preverite prekritje vsesavanja in po potrebi reflektorje. Če je kaj poškodovano (razpoke, odkrušeni koti ...), se masažna kad ne sme uporabljati (tudi ne za kopanje).

**Okopajte se le, če ste popolnoma zdravi!**

- Ne privoščite si kopeli, če imate simptome gripe, gripoznih okužb ali nalezljivih bolezni.
- Pri zdravstvenih omejitvah, predvsem pri težavah s krvnim tlakom, nagnjenosti h krvavitvam, obolenjih srca ali ven, akutnih vnetjih, npr. okužbah, nizkem ali visokem krvnem tlaku, težavah s krvožilnim sistemom, diabetesu ali nosečnosti, se pred uporabo posvetujte z zdravnikom.
- V primeru, da jemljete zdravila, se pred uporabo posvetujte z zdravnikom.

- Prepovedana je tudi uporaba po zaužitju alkohola ali drugih opojnih substanc.
- Uporaba je prepovedana po težjem telesnem naporu.

### 3. Opis simbolov

Naslednji opozorilni znaki vas opozarjajo na nevarne korake:

 **PREVIDNOST!** Pri majhnem tveganju, lažjih poškodbah.  
**NAVODILO!** Pri materialnih škodah.

Uporabljeni so naslednji simboli:

! Tu boste našli nasvet!  
> Tukaj se od vas zahteva dejanje.

## 4. Informacije o izdelku

### 4.1 Jet šobe

#### Šobe

6 jet šob (vodno zračnih šob), ki so nameščene na stranski steni, ustvarja blagodejen masažni učinek.

#### Vrste masaž

- Vodna masaža
- Vodno zračna masaža (intenzivnost masaže je spremenljiva)

### 4.2 LED barvna osvetlitev (opsijsko)

Svetloba iz 5 reflektorjev, ki so nameščeni v stranskih stenah, napolnjuje kad. Izbirate lahko med različnimi barvami, od bele svetlobe do mavričnega barvnega programa osvetlitve.

## Program barvne osvetlitve mavrica

Menjava osvetlitve s šestbarvnim mehkim prelivanjem barv.

bela – modra – turkizna – zelena – rumena – rdeča – vijoličasta – bela – ...

### Barve

■ Rumena	poživlja, sprošča
■ Rdeča	poživlja, ogreva, stimulira
■ Vijoličasta	izravnavaajoča, regenerirajoča, navdihujoča
■ Modra	pomirjujoča, blažeča
■ Turkizna	stimulira, poživlja
■ Zelena	vpliva blagodejno, pomirja, stabilizira

## 4.3 LED bela osvetlitev pod robom kadi (opsijsko)

Pod širokim robom novih Darling kadi je kot opcija nameščen LED trak. Ta stopnjuje vzdušje pri kopanju z belo razpoložensko svetlobo.

## 4.4 Zvok (opsijsko)

3 pretvorniki zvoka skrbijo za optimalen zven in užitek ob glasbi nad in pod vodo. Preko naprave Bluetooth lahko priključite eksterni avdio vir in posnamete vašo priljubljeno glasbo.

# 5. Upravljanje

**Navodilo!** Sistem vrtinčenja razkužite pred prvo uporabo, po vsaki deseti kopeli, vendar najmanj enkrat mesečno ter po daljšem mirovanju.

## 5.1 Priključitev kadi z vrtinčenjem vode

**Navodilo!** Po uporabi izključite kad z vrtinčenjem vode.

> Vključite glavno stikalo.

## 5.2 Izklop kadi z vodnimi vrtinci

**Navodilo za serijo 2nd floor!** Po tem, ko ste izpustili vodo, počakajte najmanj 5 minut, šele nato izklopite kad z vodnimi vrtinci, s tem se vodi z ostanki vode avtomatsko odprejo (motorni hrup).

> Izklopite glavno stikalo.

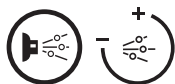

## 5.3 Jet šobe

### Vklop/izklop

Pogoj: Nivo vode 5 cm nad najvišjo šobo.

> Pritisnite tipko "Jet".

Šobe se vklopijo/izklopijo.

### Spreminjanje načina masaže

> Odprite regulator zraka.

Vodni masaži se dodaja zrak.

### Spreminjanje smeri masažnega curka

> Obračajte kroglo Jet šobe, dokler ni smer masažnega curka za vas najprijetnejša.



## 5.4 LED barvna osvetlitev vklop/izklop (opsijsko)



**PREVIDNOST! Poškodbe oči zaradi svetlobnih žarkov.**

> **NE** glejte neposredno v elemente osvetlitve.

> Pritisnite tipko "Osvetlitev".

**Bela osvetlitev** se vklopi.

> Pritisnite tipko "Osvetlitev" še drugič.

**Mavrični barvni program osvetlitve** se aktivira.

> Počakajte, da se prižge zelena barva in nato še tretjič pritisnite tipko "Osvetlitev".

Aktualna **barva se fiksira**.

- > Pritisnite tipko "Osvetlitev" še četrtrič.
- Osvetlitev **se izklopi**.

## 5.5 Zvok (opcijsko)

Pogoj: Bluetooth zmožen avdio vir s protokolom A2DP.

- > Vključite glavno stikalo, aktivira se način Bluetooth.
- > Aktivirajte način Bluetooth vašega avdio vira, kot je opisano v njegovih navodilih za uporabo.
- > Poiščite vašo Bluetooth napravo "Duravit" in vzpostavite povezavo.
- > Vnesite kodo za aktiviranje: "2412".
- > Upravljajte z vašim avdio virom da spremenite izbor glasbe in glasnost.

## 5.6 Vključ/izključ bele LED svetlobe pod robom kadi (opcijsko)

- > Dotaknite se logotipa Duravita.

# 6. Čiščenje in vzdrževanje

### Navodilo!

**Zaradi napačnih čistilnih sredstev se lahko poškodujejo površine.**

- Uporabljajte samo čistilna sredstva, ki jih priporoči podjetje Duravit.
- Ne uporabljajte nobenih abrazivnih, agresivnih ali kemičnih čistilnih sredstev.

## 6.1 Razkuževanje sistema vrtničenja

### Kako pogosto?

Sistem vrtničenja razkužite pred prvo uporabo, po vsaki deseti kopeli, vendar najmanj enkrat mesečno ter po daljšem mirovanju.

## Kako?

### **PREVIDNOST! Klorov belilni lug draži kožo.**

- > Upoštevajte varnostna navodila dezinfekcijskih sredstev.
- > Med razkuževanjem se NE kopajte v kadi z vrtinčenjem vode.
  
- > Med postopkom skrbite za dobro prezračevanje prostora.
- > Kad napolnite z vodo.
- > Klorov belilni lug dajte v vodo po navodilih proizvajalca.
- > Za 5 minut vklopite jet šobe.
- > Vodo pustite v kadi mirovati 5 minut.
- > Za 5 minut vklopite jet šobe.
- > Izpustite vodo in izperite kad.
- > Kad ponovno napolnite z vodo.
- > Za 5 minut vklopite jet šobe.
- > Izpustite vodo.
- > Če je potrebno, postopek ponovite.

## 6.2 Sanitarni akril

### Čiščenje

- > Akril čistite z mehko, mokro krpo.
- > Za občasno temeljito čiščenje in za odstranjevanje trdovratnih madežev uporabite vzdrževalni komplet Duravit za akrilne površine.
- > Močnejše madeže odstranite s toplo vodo in tekočim čistilnim sredstvom, detergentom za posodo ali milnico.

### Poškodbe

- > Praske in druge površinske poškodbe odstranite s kompletom Duravit za vzdrževanje in popravila akrilnih površin (štev. art. 790302 00 0 00 0000).

## 6.3 Elementi za upravljanje

- > Elemente za upravljanje čistite z mehko, mokro krpo.



## 6.4 Odtočni in prelivni komplet

> Odtočni in prelivni komplet čistite z mehko, mokro krpo.

## 7. Pomoč v primeru težave



### PREVIDNOST!

Kad z vrtničenjem vode smejo popravljati le šolani inštalaterji sanitarne opreme oz. elektroinštalaterji.

Težava	Možen vzrok	Odpravljanje težave
Nastajanje pene	Milo ali šampon v vodi za kopanje.	> Izključite sistem vrtničenja. > Kad napolnite s svežo vodo.
Sistem vrtničenja se zažene le za kratek čas?	Prenizek nivo vode.	> Dolijte vodo, do 5 cm nad najvišjo šobo. > Tipko "Jet" pritiskajte dlje.
Sistem vrtničenja se ne zažene?	Izklopljeno je glavno stikalo.	> Vključite glavno stikalo.
	Izklopljena je glavna varovalka.	> Vključite glavno varovalko.
	Sprožilo se je stikalo za okvarni tok (RCD) ali avtomat varovalke.	> Kad odklopite iz električnega omrežja. > Pokličite servisno službo.
Tipke ne delujejo?	Zrak v tipki po mirovanju sistema vrtničenja.	> Tipko še enkrat pritisnite.
Motorni hrup pri polnjenju / po praznjenju kadi (serija 2nd floor)	Vodi z ostanki vode se odprejo / zaprejo.	
Glasnosti/zvena ne morete spremeniti.	Podatki niso kompatibilni.	> Preverite, ali avdio vir podpira protokol A2DP.

## 8. Tehnični podatki

### 8.1 Tipska tablica

Tipaska tablica je na hrbtnei strani navodil za uporabo.

Ta izdelek ustreza vsem zadevnim direktivam EU.

DIN EN 12764

### 8.2 Karakteristike

Nazivna napetost	220-240 V ~ (AC)	
Frekvenca	76xxxxx xx x xx xx00:	50 Hz
	76xxxxx xx x xx xx06:	60 Hz
Maks. nazivna moč	glejte tipsko tablico	
Vrsta zaščite	IP X5	
	Zaščita pred curkom vode (iz vseh strani)	
Razred zaščite	1	

### 8.3 Materiali

Kad	Sanitarni akril
Pokrov šob	Plastika, pokromana
Elementi za upravljanje	Plastika/medenina, pokromana
Odtočni in prelivni komplet	Plastika/medenina, pokromana
Reflektorji	Legirano jeklo, polirano/pravo steklo

### 8.4 Avtomatski čas izklopa

Osvetlitev	12 ur po zadnjem pritisku na tipko
------------	------------------------------------



# Съдържание

<b>1. Функционални схеми</b> .....	<b>78</b>
1.1 Оборудване .....	78
1.2 Органи за управление .....	78
<b>2. За Вашата безопасност</b> .....	<b>79</b>
2.1 Използване по предназначение.....	79
2.2 Указания за безопасност .....	79
<b>3. Описание на символите</b> .....	<b>80</b>
<b>4. Информация за продукта</b> .....	<b>80</b>
4.1 Струйни дюзи.....	80
Дюзи.....	80
Видове масаж .....	80
4.2 Цветна светлина със светодиоди (опция) .....	80
Програма за цветна дъга .....	81
Цветове .....	81
4.3 Бяла светлина със светодиоди под ръба на ваната (опция).....	81
4.4 Звук (опция) .....	81
<b>5. Управление</b> .....	<b>81</b>
5.1 Включване на хидромасажната вана.....	81
5.2 Изключване на хидромасажната вана.....	82
5.3 Струйни дюзи.....	82
Включване/изключване .....	82
Смяна на вида масаж .....	82
Промяна на посоката на масажирещата струя.....	82
5.4 Включване/изключване на цветната светлина със светодиоди (опция) .....	82
5.5 Включване на звука (опция) .....	83
5.6 Включване/изключване на бялата светлина със светодиоди .....	83
под ръба на ваната (опция).....	83
<b>6. Почистване и поддръжка</b> .....	<b>83</b>
6.1 Дезинфекциране на системата за воден масаж.....	83
Колко често? .....	83
Как?.....	84
6.2 Санитарен акрил .....	84
Почистване .....	84
Увреждания.....	84
6.3 Органи за управление .....	84
6.4 Устройство за изпразване и преливник .....	85

<b>7 . Помощ при възникване на проблем .....</b>	<b>85</b>
<b>8 . Технически характеристики .....</b>	<b>86</b>
8 .1 Таблица с основните технически данни .....	86
8 .2 Показатели.....	86
8 .3 Материали .....	86
8 .4 Време за автоматично изключване .....	87

# 1. Функционални схеми

## 1.1 Оборудване

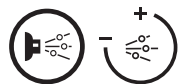

Струйни дюзи  
6 странични дюзи

Капачка за източване

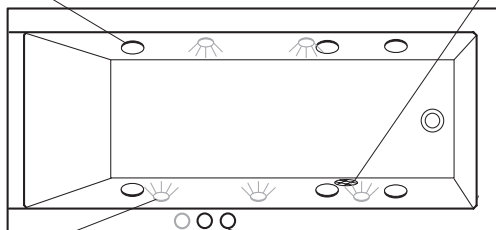

Цветна светлина  
със светодиоди  
(опция)  
5 източника на  
светлина

Органи за управление

## 1.2 Органи за управление

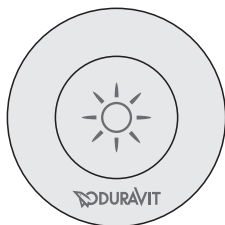

**Бутон „Осветление“**  
Цветна светлина  
включване/  
изключване

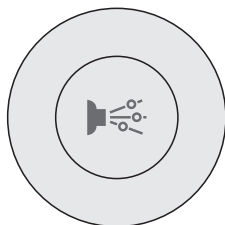

**Бутон „Струя“**  
Струйни дюзи  
включване/  
изключване

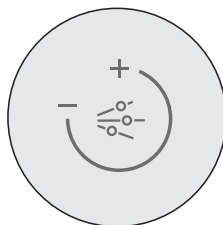

**Регулатор на въздуха**  
Промяна на силата  
струйните дюза

## 2. За Вашата безопасност

За да се радвате много години на вашия продукт, моля, прочетете внимателно тази инструкция за работа, особено указанията за безопасност.

Спазвайте точно тази инструкция за работа и, при необходимост, я предайте на новия собственик.

### 2.1 Използване по предназначение

Хидромасажната вана е предназначена изключително за частния сектор, което включва използване в хотелски стаи, общежития и др. подобни, като се изключва медицинско приложение. Употребата се ограничава само до домашно използване. Тя се използва само за къпане.

Всяко друго приложение се счита за използване не по предназначение. Duravit AG не носи отговорност за използване, което не е по предназначение.

### 2.2 Указания за безопасност

Прочетете внимателно следващите указания за безопасност и ги съблюдавайте!

**Отстранете електрическите уреди, поради опасност от възможен удар от електрически ток.**

• Уверете се, че близо до хидромасажната вана няма електрически уреди.

**Този продукт е предназначен за използване само от възрастни.**

• Деца, стари и немощни хора, а така също и инвалиди могат да използват хидромасажната вана само под наблюдение.

**Преди всяко къпане проверявайте дали хидромасажната вана не е повредена.**

• Преди всичко проверявайте капачката за източване и, ако е необходимо, източниците на светлина. Ако нещо е повредено (пукнатини, счупени ъгли...), хидромасажната вана не трябва да се използва (също и за къпане).

**Къпете се само, ако сте напълно здрави.**

• Не се къпете, ако имате симптоми на грип, грипна инфекция или друга заразна болест.

• Преди използване трябва да се консултирате с лекар в случай на здравословни проблеми, проблеми с кръвното налягане, склонност към кръвотечение, заболявания на сърцето и вените, остри възпаления, съответно инфекции, ниско или високо кръвно налягане, проблеми с кръвообращението, диабет или бременност.

- При вземане на медикаменти, преди използването се консултирайте с лекар.
- Не се къпете при приемане на алкохол или други упойващи средства.
- Не използвайте ваната непосредствено след голямо физическо усилие.

### 3. Описание на символите

Следните предупредителни знаци насочват вниманието Ви към опасни стъпки:

 **ВНИМАНИЕ!** При нисък риск, леки наранявания.  
**УКАЗАНИЕ!** При материални щети.

Използват се следните символи:

! Тук ще намерите указание!  
 > Тук ще бъдете подканени за действие.

## 4. Информация за продукта

### 4.1 Струйни дюзи

#### Дюзи

6 монтирани в страничната стена струйни дюзи (водно-въздушни дюзи) осъществяват благотворно, масажиращо въздействие.

#### Видове масаж

- Воден масаж
- Водно-въздушен масаж (Интензивността на масажа може да се променя)

### 4.2 Цветна светлина със светодиоди (опция)

Светлината от 5 вградени в страничните стени светлинни източника осветява ваната.

Могат да се избират различни цветове, бяла светлина, а така също и програма за цветна дъга.



## Програма за цветна дъга

Смяна на светлината чрез шестцветен мек преход между цветовете:  
бял – син – тюркоаз – зелен – жълт – червен – виолетов – бял – ...

### Цветове

■ Жълт	Стимулиращ, освобождаващ
■ Червен	Стимулиращ, затоплящ, ревитализиращ
■ Виолетов	Балансиращ, регенериращ, вдъхновяващ
■ Син	Успокояващ, омекотяващ
■ Тюркоаз	Ревитализиращ, активиращ
■ Зелен	Благотворен, успокояващ, стабилизиращ

## 4.3 Бяла светлина със светодиоди под ръба на ваната (опция)

Под широкия ръб на новата вана Darling е поставена (като опция) лента със светодиоди. Той подобрява атмосферата във ваната с бяла, декоративна светлина.

## 4.4 Звук (опция)

3 контактни високоговорителя се грижат за оптималния звуков тон и музикално усещане над и под водата. Чрез Bluetooth можете да включвате външен аудио източник и да слушате вашата любима музика.

# 5. Управление

**Указание!** Дезинфекцирайте системата за воден масаж преди първоначалното използване, след всяко десето къпане, но най-малко веднъж месечно, а така също и ако не е използвана продължително време.

## 5.1 Включване на хидромасажната вана

**Указание!** След използване изключвайте хидромасажната вана.

> Включете главния прекъсвач.

## 5.2 Изключване на хидромасажната вана

**Указание за 2nd floor!** Изчакайте най-малко 5 минути, след изпразването на ваната, преди да изключите хидромасажната вана, за да се отворят автоматично тръбите за остатъчна вода (шум от двигател).

> Изключете главния прекъсвач.

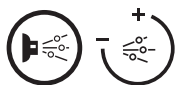

## 5.3 Струйни дюзи

### Включване/изключване

Състояние: Нивото на водата е 5 см над най-горната дюза.

> Натиснете бутона „Струя“.

Дюзите ще се включат/изключат.

### Смяна на вида масаж

> Завъртете регулатора на въздуха.

Към водния масаж се добавя въздух.

### Промяна на посоката на масажиращата струя

> Въртете главата на струйната дюза, докато постигнете желаната от вас посока на масажиращата струя.



## 5.4 Включване/изключване на цветната светлина със светодиоди (опция)



**ВНИМАНИЕ!**

**Увреждане на очите от светлинните лъчи.**

> **НЕ** гледайте директно в осветителните елементи.

> Натиснете бутона „Осветление“.

Ще се включи **бяла светлина**.

> Натиснете втори път бутона „Осветление“.

Ще се активира **програма за цветна дъга**.

- > Изчакайте да светне желаният цвят и натиснете трети път бутона „Осветление“.  
Ще остане да свети **текущият цвят**.
- > Натиснете четвърти път бутона „Осветление“.  
Осветлението ще **се изключи**.

## 5.5 Включване на звука (опция)

Състояние: аудио източник с Bluetooth с протокол A2DP.

- > Включете главния прекъсвач, режимът Bluetooth се активира.
- > Активирайте режима Bluetooth на вашия аудио източник, който е описан в тази Инструкция за работа.
- > Потърсете Bluetooth-устройството „Duravit“ и осъществете връзка с него.
- > Въведете кода за активиране: „2412“.
- > Управлявайте вашия аудио източник за избор на музика и промяна на силата на звука.

## 5.6 Включване/изключване на бялата светлина със светодиоди под ръба на ваната (опция)

- > Докоснете логото „Duravit“.

# 6. Почистване и поддръжка

**Указание!**

**Повреди на повърхността в следствие на неподходящо почистващо средство.**

- Използвайте само препоръчани от Duravit почистващи средства.
- Не използвайте корозивни, агресивни или химически почистващи средства.

## 6.1 Дезинфекциране на системата за воден масаж

**Колко често?**

Дезинфекцирайте системата за воден масаж преди първоначалното използване, след всяко десето къпане, но най-малко веднъж месечно, а така също и ако не е използвана продължително време.

## Как?



**ВНИМАНИЕ! Белината действа възпалително на кожата.**

- > Спазвайте указанията за безопасност на дезинфекциращото средство.
- > По време на дезинфекцията НЕ се къпете в хидромасажната вана.
  
- > При процедурата осигурете добра вентилация на помещението.
- > Напълнете ваната с вода.
- > Поставете във водата белина в съответствие с указанията на производителя.
- > Включете струйните дюзи за 5 минути.
- > Оставете водата да престои във ваната 5 минути.
- > Включете струйните дюзи за 5 минути.
- > Източете водата и промийте ваната.
- > Напълнете отново ваната с вода.
- > Включете струйните дюзи за 5 минути.
- > Източете водата.
- > Ако е необходимо, повторете процедурата.

## 6.2 Санитарен акрил

### Почистване

- > Почиствайте акрилните елементи с мека, влажна кърпа.
- > Използвайте комплекта за поддръжка на акрилни повърхности на Duravit за периодично основно почистване и за отстраняване на упорити петна.
- > Отстранявайте силните замърсявания с топла вода и течено миешо средство, разтвор на детергент или сапунен разтвор.

### Увреждания

- > Отстранете драскотините и другите повърхностни увреждания чрез комплекта за поддръжка и ремонт на акрилни повърхности на Duravit (Кат. № 790302 00 0 00 0000).

## 6.3 Органи за управление

- > Почиствайте органите за управление с мека, влажна кърпа.

## 6.4 Устройство за изпразване и преливник

> Почиствайте устройството за изпразване и преливника с мека, влажна кърпа.

## 7. Помощ при възникване на проблем

### **ВНИМАНИЕ!**

Хидромасажната вана трябва да се ремонтира само от монтьори по санитарна техника, съотв. специалисти по електротехника.

Проблем	Възможна причина	Отстраняване на проблема
Разпенване	Наличие на сапун или шампоан във водата на ваната.	<ul style="list-style-type: none"><li>&gt; Изключете системата за воден масаж.</li><li>&gt; Напълнете ваната с прясна вода.</li></ul>
Системата за воден масаж се включва само за кратко време?	Много ниско ниво на водата.	<ul style="list-style-type: none"><li>&gt; Напълнете още вода, докато нивото достигне 5 см над най-горната дюза.</li><li>&gt; Натиснете продължително бутона „Струя“.</li></ul>
Системата за воден масаж не се включва?	Главният прекъсвач е изключен.	<ul style="list-style-type: none"><li>&gt; Включете главния прекъсвач.</li></ul>
	Изключил е главният предпазител.	<ul style="list-style-type: none"><li>&gt; Включете главния предпазител.</li></ul>
	Задействана едефектнотоковата защита (RCD) или е задействан автоматичният прекъсвач.	<ul style="list-style-type: none"><li>&gt; Изключете ваната от мрежата.</li><li>&gt; Обадете се на сервиза.</li></ul>
Бутоните не функционират?	Въздух в бутона след престои на системата за воден масаж.	<ul style="list-style-type: none"><li>&gt; Натиснете бутона още веднъж.</li></ul>
Шум от двигател при пълнене / след изпразване на ваната (2-ри етаж)	Отварят се / затварят се тръбите за остатъчна вода.	

Проблем	Възможна причина	Отстраняване на проблема
Силата на звука/тонът не се променят.	Няма съвместимост на данните.	> Проверете дали аудио източникът поддържа протокола A2DP.

## 8. Технически характеристики

### 8.1 Таблица с основните технически данни

Таблицата с основните технически данни се намира на гърба на инструкцията за работа.

Този продукт отговаря на приложимите директиви на ЕС.

DIN EN 12764

### 8.2 Показатели

Номинално напрежение	220-240 V ~ (променливо)
Честота	76xxxxx xx x xx xx00: 50 Hz 76xxxxx xx x xx xx06: 60 Hz
Макс. номинална мощност	вижте таблицата с основните технически данни
Степен на защита	IP X5 Защитен от водна струя (от всички посоки)
Клас на защита	1

### 8.3 Материали

Вана	Санитарен акрил
Капачка на дюзите	Пластмаса, хромирана
Органи за управление	Пластмаса/месинг, хромирани
Устройство за изпразване и преливник	Пластмаса/месинг, хромирани
Източник на светлина	Неръждаема стомана, полирана/стъкло

## 8.4 Време за автоматично изключване

Осветление

12 часа след последното натискане на бутон

# Saturs

<b>1. Pārskats</b> .....	<b>90</b>
1.1 Aprīkojums.....	90
1.2 Vadības elementi.....	90
<b>2. Jūsu drošībai</b> .....	<b>91</b>
2.1 Paredzētajam mērķim atbilstoša izmantošana.....	91
2.2 Drošības norādījumi.....	91
<b>3. Simbolu nozīme</b> .....	<b>92</b>
<b>4. Informācija par iekārtu</b> .....	<b>92</b>
4.1 Ūdens strūkļas sprauslas .....	92
Sprauslas .....	92
Masāžas veidi .....	92
4.2 Krāsainais LED apgaismojums (izvēles piederums).....	92
Krāsaino gaismu programma Varavīksne.....	93
Krāsas.....	93
4.3 LED baltais apgaismojums zem vannas malas (izvēles piederums).....	93
4.4 Skaņa (izvēles funkcija).....	93
<b>5. Lietošana</b> .....	<b>93</b>
5.1 Hidromasāžas vannas ieslēgšana .....	93
5.2 Hidromasāžas vannas izslēgšana .....	94
5.3 Ūdens strūkļas sprauslas .....	94
Ieslēgšana/izslēgšana .....	94
Mainīt masāžas veidu .....	94
Mainīt masāžas strūkļas virzienu .....	94
5.4 Krāsainā LED apgaismojuma ieslēgšana/izslēgšana (izvēles piederums).....	94
5.5 Skaņas pieslēgšana (izvēles funkcija).....	95
5.6 LED baltais apgaismojums zem vannas malas (izvēles piederums) - izslēgšana/ieslēgšana .....	95
<b>6. Tīrīšana un kopšana</b> .....	<b>95</b>
6.1 Virpuļu sistēmas dezinfekcija .....	95
Cik bieži?.....	95
Kā?.....	96
6.2 Sanitārtehniskais akrils.....	96
Tīrīšana .....	96
Bojājumi.....	96
6.3 Vadības elementi.....	96
6.4 Noteces un pārplūdes apdare.....	97



<b>7. Risinājumi problemātiskos gadījumos .....</b>	<b>97</b>
<b>8. Tehniskie dati.....</b>	<b>98</b>
8.1 Pases datu plāksnīte .....	98
8.2 Parametri .....	98
8.3 Materiāli.....	98
8.4 Automātiskās izslēgšanās laiks .....	98

# 1. Pārskats

## 1.1 Aprīkojums

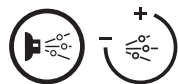

**Ūdens strūkļas sprauslas**  
6 sānu sprauslas



**Krāsains LED apgaismojums**  
(izvēles piederums)  
5 punktgaismas

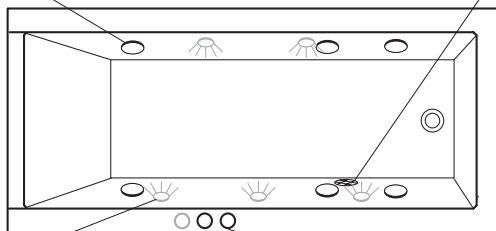

iesūcēja noslēgs

Vadības elementi

## 1.2 Vadības elementi

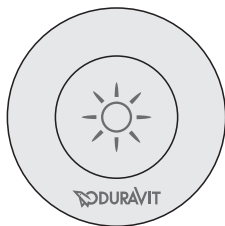

**Taustiņš „Apgaismojums”**  
Krāsainā apgaismojuma  
ieslēgšana/izslēgšana

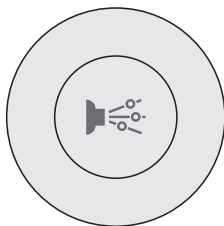

**Taustiņš „Ūdens strūkļas sprausla”**  
Ūdens strūkļas  
sprauslu  
ieslēgšana/ izslēgšana

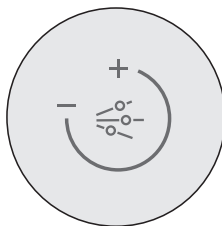

**Gaisa regulators**  
Mainīt ūdens  
strūkļas sprauslu  
intensitāti

## 2. Jūsu drošībai

Lai šis izstrādājums sagādātu jums prieku daudzu gadu garumā, lūdzam uzmanīgi izlasīt lietošanas instrukciju, īpašu uzmanību pievēršot drošības norādījumiem. Saqlabājiet lietošanas instrukciju un nododiet to jaunajam īpašniekam, ja izveidojas tādi apstākļi.

### 2.1 Paredzētajam mērķim atbilstoša izmantošana

Hidromasāžas vanna ir paredzēta izmantošanai vienīgi privātajā sektorā, tajā skaitā arī viesnīcu istabās, hostelos u.tml.; šeit neietilpst izmantošana ārstnieciskos nolūkos. Izmantošanas ierobežojums - tikai iekštelpās. Tā ir paredzēta vienīgi ūdens peldēm.

Jebkāds cits pielietojums ir uzskatāms par paredzētajam mērķim neatbilstošu izmantošanu. Duravit AG neuzņemas atbildību par sekām, kas rodas paredzētajam mērķim neatbilstošas izmantošanas dēļ.

### 2.2 Drošības norādījumi

Uzmanīgi izlasiet un ievērojiet drošības norādījumus!

**Izvāciet elektriskās ierīces, jo pastāv strāvas trieciena risks.**

- Pārlicinieties, ka hidromasāžas vannas tuvumā nav nekādu elektrisko ierīču.

**Ir paredzēts, ka izstrādājumu izmantos tikai pieauguši cilvēki.**

- Bērni, veci un nevarīgi cilvēki, kā arī personas ar īpašām vajadzībām drīkst izmantot hidromasāžas vannu tikai tad, ja kāds tos uzrauga.

**Pirms katras peldes pārbaudiet, vai hidromasāžas vanna nav bojāta.**

- Vispirms pārbaudiet iesūcēja noslēgu un punktgaismas, ja tādas ir. Konstatējot jebkādu bojājumu (plaisas, nolauztus stūrus ...), hidromasāžas vannu nedrīkst izmantot (arī kā parastu vannu ne).

**Izmantojiet iekārtu tikai tad, kad esat pilnīgi vesels.**

- Neejiet vannā, ja jums ir gripas simptomi, gripai līdzīga infekcija vai lipīgas slimības.
- Ja pastāv veselības problēmas, galvenokārt asinsspiediena traucējumi, tieksme uz asiņošanu, sirds slimības vai veneriskās saslimšanas, akūti iekaisumi vai infekcijas, zems vai augsts asinsspiediens, asinsrites traucējumi, diabēts vai grūtniecība, pirms izmantošanas konsultējieties ar ārstu.
- Konsultējieties ar ārstu par medikamentu lietošanu pirms hidromasāžas.

- Neejiet vannā, ja pirms tam esat lietojis alkoholu vai narkotikas.
- Neejiet vannā tūdaļ pēc smagas fiziskas slodzes.

### 3. Simbolu nozīme

Jūsu uzmanību bīstamai rīcībai pievērš šādas brīdinājuma zīmes:

 **UZMANĪBU!** Neliels risks, vieglas traumas.  
**NORĀDĪJUMS!** Mantiskie bojājumi.

Ir izmantoti šādi simboli:

! Jums tiek dots padoms!  
 > Jūs uzaicina rīkoties.

## 4. Informācija par iekārtu

### 4.1 Ūdens strūklas sprauslas

#### Sprauslas

Sānu malās izvietotās 6 ūdens strūklas sprauslas (ūdens-gaisa sprauslas) rada patīkamu masāžas efektu.

#### Masāžas veidi

- Ūdens masāža
- Ūdens-gaisa masāža (masāžas intensitāti var mainīt)

### 4.2 Krāsainais LED apgaismojums (izvēles piederums)

Sānu malās iebūvētās 5 punktgaismas izgaismo vannu.

Var izvēlēties dažādas krāsas, balto gaismu, kā arī krāsaino gaismu programmu „Varavīksne”.

## Krāsaino gaismu programma Varavīksne

Gaisma mainās, secīgi un nekонтastaini mijoties sešām krāsām:

balta – zila – tirkīzzila – zaļa – dzeltena – sarkana – violeta – balta – ...

### Krāsas

■ Dzeltena	stimulējoša, atbrīvojoša
■ Sarkana	stimulējoša, sildoša, dzīvinoša
■ Violeta	izlīdzinoša, reģenerējoša, iedvesmojoša
■ Zila	nomierinoša, atslābinoša
■ Tirkīzzila	dzīvinoša, aktivizējoša
■ Zaļa	labdabīga, nomierinoša, stabilizējoša

## 4.3 LED baltais apgaismojums zem vannas malas (izvēles piederums)

Zem „Darling New” vannu platās malas izvēles veidā var piestiprināt LED joslu. Tā papildina vannas istabas atmosfēru ar baltu omulīgu gaismu.

## 4.4 Skaņa (izvēles funkcija)

3 mehāniskie skaņas pārveidotāji rūpējas par optimālu skaņu un muzikālo baudījumu – gan virs ūdens, gan zem ūdens. Ar Bluetooth starpniecību jūs varat pieslēgt ārēju skaņas avotu un atskaņot savu iecienītāko mūziku.

# 5. Lietošana

**Norādījums!** Dezinficējiet virpuļu sistēmu pirms pirmās lietošanas, pēc katras desmitās peldes, bet vismaz reizi mēnesī, kā arī pēc ilgākiem neizmantošanas periodiem.

## 5.1 Hidromasāžas vannas ieslēgšana

**Norādījums!** Pēc lietošanas noteikti izslēdziet hidromasāžas vannu.

> Ieslēdziet galveno slēdzi.

## 5.2 Hidromasāžas vannas izslēgšana

**Brīdinājums 2nd Floore vannām!** Kad no vannas ir izlaists ūdens, nogaidiet vismaz 5 minūtes, pirms izslēdzat vannu, lai būtu iespējams automātiski atvērt atlikušā ūdens cauruļvadus (motora troksnis).

> Izslēdziet galveno slēdzi.

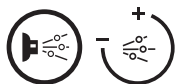

## 5.3 Ūdens strūklas sprauslas

### Ieslēgšana/izslēgšana

Priekšnoteikums: ūdens līmenis ir 5 cm virs augstākās sprauslas.

> Nospiediet taustiņu „Ūdens strūklas sprausla”.

Tiek ieslēgtas/izslēgtas sprauslas.

### Mainīt masāžas veidu

> Atgrieziet gaisa regulatoru.

Ūdens masāžai tiek pievienots gaiss.

### Mainīt masāžas strūklas virzienu

> Groziet ūdens strūklas sprauslas lodīti, līdz iegūtais masāžas strūklas virziens jums šķiet vispiemērotākais.



## 5.4 Krāsainā LED apgaismojuma ieslēgšana/izslēgšana (izvēles piederums)



**UZMANĪBU!** Gaismas stari ir kaitīgi acīm.

> Nekad **NESKATĪETIES** tieši apgaismojuma elementā.

> Nospiediet taustiņu „Apgaismojums”.

Tiek ieslēgta **baltā gaisma**.

> Nospiediet otrreiz taustiņu „Apgaismojums”.

Tiek aktivizēta **krāsainās gaismas programma „Varavīksne”**.

> Nogaidiet, līdz iedegas vēlāmā krāsa, tad nospiediet trešo reizi taustiņu „Apgaismojums”.

Pašreizējā **krāsa tiek nofiksēta**.

> Nospiediet ceturto reizi taustiņu „Apgaismojums”.

Apgaismojums tiek **izslēgts**.

## 5.5 Skaņas pieslēgšana (izvēles funkcija)

Priekšnoteikums: skaņas avots, ko var savienot ar Bluetooth un kam ir protokols A2DP.

> Ieslēdziet galveno slēdzi, Bluetooth režīms ir aktivizēts.

> Aktivizējiet Bluetooth režīmu savā skaņas avotā, kā ir rakstīts tā lietošanas instrukcijā.

> Uzmeklējiet Bluetooth ierīci „Duravit” un izveidojiet savienojumu ar to.

> Ievadiet aktivizācijas kodu: „2412”.

> Mūzikas un skaļuma izvēle notiek jūsu skaņas avotā.

## 5.6 LED baltais apgaismojums zem vannas malas (izvēles piederums) - izslēgšana/ieslēgšana

> Pieskarieties „Duravit” logotipam.

# 6. Tīrīšana un kopšana

### Norādījums!

**Virsmas bojājumi, lietojot neatbilstošus tīrīšanas līdzekļus.**

- Lietojiet tikai „Duravit” ieteiktos tīrīšanas līdzekļus.
- Nelietojiet abrazīvus, agresīvus vai ķīmiskus tīrīšanas līdzekļus.

## 6.1 Virpuļu sistēmas dezinfekcija

### Cik bieži?

Dezinficējiet virpuļu sistēmu pirms pirmās lietošanas, pēc katras desmitās peldes, bet vismaz reizi mēnesī, kā arī pēc ilgākiem neizmantošanas periodiem.

## Kā?

### **UZMANĪBU! Balinošais hlora šķīdums kairina ādu.**

- > Ievērojiet drošības norādes par dezinfekcijas līdzekļa lietošanu.
- > Dezinfekcijas laikā NEPELDIETIES hidromasāžas vannā.
  
- > Procedūras laikā rūpējieties, lai telpa tiktu labi vēdināta.
- > Piepildiet vannu ar ūdeni.
- > Pievienojiet ūdenim balinošo hlora šķīdumu atbilstoši ražotāja norādījumiem.
- > 5 minūtes ieslēdziet gaisa sprauslas.
- > Ļaujiet ūdenim stāvēt vannā 5 minūtes.
- > 5 minūtes ieslēdziet gaisa sprauslas.
- > Izlaidiet ūdeni un izskalojiet vannu.
- > Vēlreiz piepildiet vannu ar ūdeni.
- > 5 minūtes ieslēdziet gaisa sprauslas.
- > Izlaidiet ūdeni.
- > Ja nepieciešams, atkārtojiet šo procesu.

## 6.2 Sanitārtehniskais akrils

### Tīrīšana

- > Akrilu tīriet ar mīkstu un mitru drānu.
- > Vispārējās tīrīšanas reizēs un grūti notīrāmu traupu noņemšanai izmantojiet „Duravit” kopšanas komplektu akrila virsmām.
- > Lielākos netīrumus nomazgājiet ar siltu ūdeni un šķidro tīrīšanas līdzekli, trauku mazgājamo līdzekli vai ziepjūdeni.

### Bojājumi

- > Švīkas un citus virsmas bojājumus likvidējiet ar „Duravit” kopšanas un labošanas komplektu akrila virsmām (artikula nr. 790302 00 0 00 0000).

## 6.3 Vadības elementi

- > Vadības elementus tīriet ar mīkstu un mitru drānu.



## 6.4 Noteces un pārplūdes apdare

> Noteces un pārplūdes apdari tīriet ar mīkstu un mitru drānu.

## 7. Risinājumi problemātiskos gadījumos

### UZMANĪBU!

Hidromasāžas vannu drīkst remontēt tikai kvalificēts sanitārtehniķis vai elektrospeciālists.

Problēma	Iespējamais cēlonis	Problēmas novēršana
Putu veidošanās	Vannas ūdenim ir pievienotas ziepes vai šampūns.	> Izslēgt virpuļu sistēmu. > Piepildīt vannu ar tīru ūdeni.
Virpuļu sistēma ieslēdzas uz ļoti īsu laiku?	Pārāk zems ūdens līmenis.	> Pieliet ūdeni, kamēr līmenis ir 5 cm virs augstākās sprauslas. > Lēnāk nospiež taustiņu „Ūdens strūklas sprausla”.
Virpuļu sistēma nesāk darboties?	Nav ieslēgts galvenais slēdzis.	> Ieslēgt galveno slēdzi.
	Galvenais drošinātājs ir izslēgts.	> Ieslēgt galveno drošinātāju.
	Ir nostrādājis strāvas noplūdes drošinātājs (RCD) vai automātiskais drošinātājs.	> Atvienot vannu no strāvas tīkla. > Izsaukt klientu servisu.
Taustiņi nefunkcionē?	Pēc virpuļu sistēmas dīkstāves taustiņos ir gaiss.	> Vēlreiz nospiež taustiņu.
Motora troksnis, vannai piepildoties/pēc vannas iztukšošanas (2nd Floor vannām)	Tiek automātiski atvērti/noslēgti atlikušā ūdens cauruļvadi.	
Nav iespējams mainīt skaļumu/skaņu.	Nav datu saderības.	> Pārbaudiet, vai skaņas avots atbalsta protokolu A2DP.

## 8. Tehniskie dati

### 8.1 Pases datu plāksnīte

Pases datu plāksnīti jūs atradīsiet lietošanas instrukcijas beigās.

Šis izstrādājums atbilst visām piemērojamām ES direktīvām.

DIN EN 12764

### 8.2 Parametri

Nominālais spriegums	220-240 V ~ (AC)
Frekvence	76xxxxx xx x xx xx00: 50 Hz 76xxxxx xx x xx xx06: 60 Hz
Maks. nominālā jauda	skat. pases datu plāksnīti
Aizsardzības tips	IP X5 Aizsargāta pret ūdens strūklu (no visām pusēm)
Aizsardzības klase	1

### 8.3 Materiāli

Vanna	Sanitārtehniskais akrils
Sprauslu noslēgi	Hromēta plastmasa
Vadības elementi	Hromēta plastmasa/misiņš
Noteces un pārplūdes apdare	Hromēta plastmasa/misiņš
Punktgaismas	Pulēts nerūsošais tērauds/īsts stikls

### 8.4 Automātiskās izslēgšanās laiks

Apgaismojums	12 stundas pēc pēdējās taustiņa nospiešanas
--------------	---



# Turinys

<b>1. Pavėikslai .....</b>	<b>102</b>
1.1 Įranga .....	102
1.2 Valdymo prietaisai .....	102
<b>2. Jūsų saugumui.....</b>	<b>103</b>
2.1 Naudojimas pagal paskirtį .....	103
2.2 Saugos nurodymai .....	103
<b>3. Simbolių aprašymas .....</b>	<b>104</b>
<b>4. Informacija apie gaminį.....</b>	<b>104</b>
4.1 Vandens purkštukai.....	104
Purkštukai.....	104
Masažo rūšys .....	104
4.2 Spalvotas šviesos diodų apšvietimas (užsakoma atskirai) .....	104
Spalvoto apšvietimo programa „Vaivorykštė“ .....	104
Spalvos.....	105
4.3 Baltas šviesos diodų apšvietimas po vonios kraštu (užsakoma atskirai) ..	105
4.4 Garsas (užsakoma atskirai) .....	105
<b>5. Valdymas .....</b>	<b>105</b>
5.1 Sūkurinės vonios įjungimas .....	105
5.2 Sūkurinės vonios išjungimas.....	106
5.3 Vandens purkštukai.....	106
Įjungimas / išjungimas.....	106
Masažo rūšies keitimas .....	106
Masažinės srovės krypties keitimas.....	106
5.4 Spalvoto šviesos diodų apšvietimo įjungimas / išjungimas (pasirenkamasis).....	106
5.5 Garso įjungimas (užsakoma atskirai) .....	107
5.6 Balto šviesos diodų apšvietimo po vonios kraštu įjungimas / išjungimas (pasirenkamasis).....	107
<b>6. Valymas ir priežiūra.....</b>	<b>107</b>
6.1 Sūkurinės sistemos dezinfekavimas .....	107
Kaip dažnai? .....	107
Kaip?.....	108
6.2 Sanitarinis akrilas .....	108
Valymas .....	108
Pažeidimai .....	108
6.3 Valdymo prietaisai .....	108
6.4 Išleidimo ir persipylimo sifonas.....	109

<b>7 . Problemų sprendimo pagalba.....</b>	<b>109</b>
<b>8 . Techniniai duomenys .....</b>	<b>110</b>
8 .1 Gamyklinių duomenų lentelė.....	110
8 .2 Charakteristikos .....	110
8 .3 Medžiagos .....	110
8 .4 Automatinio išjungimo laikas .....	110

# 1. Paveikslai

## 1.1 Įranga

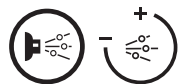

Vandens purkštukai  
6 šoniniai purkštukai



Spalvotas šviesos  
diodų apšvietimas  
(pasirenkamas)  
5 šviestuvai

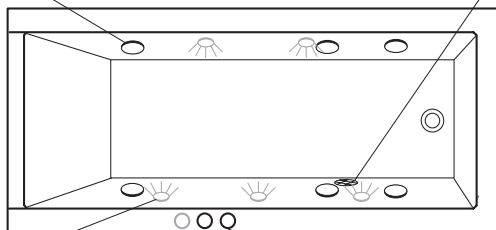

Įsiurbimo angos  
dangtelis

Valdymo prietaisai

## 1.2 Valdymo prietaisai

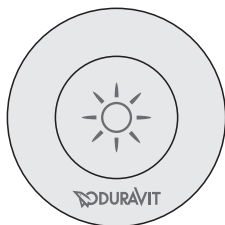

**Mygtukas  
„Apšvietimas“**  
Spalvoto apšvietimo  
įjungimas / išjungimas

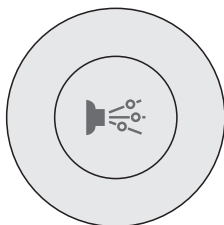

**Mygtukas  
„Vandens srovė“**  
Vandens purkštukų  
įjungimas / išjungimas

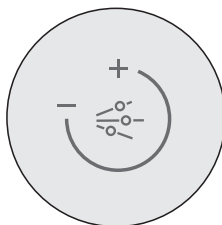

**Oro reguliatorius**  
Vandens purkštukų  
intensyvumui keisti

## 2. Jūsų saugumui

Tam, kad daug metų galėtumėte džiaugtis šiuo gaminiu, atidžiai perskaitykite šią naudojimo instrukciją, ypač saugos nurodymus.

Krupoščiai saugokite naudojimo instrukciją ir, prireikus, perduokite ją naujam naudotojui.

### 2.1 Naudojimas pagal paskirtį

Ši sūkurinė vonia yra skirta naudoti tik buityje, jos negalima naudoti viešbučiuose, bendrabučiuose ir t. t., taip pat ji nėra skirta naudoti medicinos tikslams. Galima naudoti tik patalpų viduje. Ji yra skirta tik maudymuisi.

Bet koks kitas naudojimas laikomas naudojimu ne pagal paskirtį. „Duravit AG“ neprisiima atsakomybės už pasekmes, jei įranga naudojama ne pagal paskirtį.

### 2.2 Saugos nurodymai

Atidžiai perskaitykite šiuos saugos nurodymus ir jų laikykitės!

**Kadangi elektros prietaisai kelia elektros smūgio pavojų, juos patraukite toliau.**

- Užtikrinkite, kad šalia sūkurinės vonios nebūtų jokių elektros prietaisų.

**Šis gaminys skirtas naudoti tik suaugusiems asmenims.**

- Vaikai, senyvo amžiaus ir ligoti asmenys bei neįgalieji gali naudotis sūkurine vonia tik prižiūrimi.

**Prieš maudydamiesi kaskart patikrinkite, ar sūkurinė vonia nesugadinta.**

- Ypač svarbu patikrinti įsiurbimo angos dangtelį ir šviestuvus, jei jie sumontuoti. Jei yra pažeidimų (įtrūkimų, nudaužtų kraštų ir pan.), naudotis sūkurine vonia negalima (net joje maudytis).

**Maudykitės tik būdami visiškai sveiki.**

- Nesinaudokite vonia, jei jaučiate gripo, peršalimo simptomus arba sirgdami užkrečiamosiomis ligomis.
- Jeigu turite sveikatos sutrikimų, visų pirma kraujospūdžio sutrikimų, sergate širdies arba venų ligomis, ūminiais uždegimais arba infekcijomis, jūsų kraujo spaudimas yra aukštas arba žemas, turite kraujotakos problemų, sergate diabetu arba esate nėščia, prieš naudodamiesi įranga, pasikonsultuokite su gydytoju.
- Jeigu vartojate vaistus, pasikonsultuokite su gydytoju.

- Nesimaudykite, jei vartojote alkoholį arba kitus kvaišalus.
- Nesinaudokite iš karto po didelio fizinio krūvio.

### 3. Simbolių aprašymas

Šie įspėjamieji ženklai atkreipia jūsų dėmesį į pavojingus veiksmus:

 **ATSARGIAI!** Esant nedidelei rizikai, lengviems sužalojimams.  
**PASTABA!** Esant materialinei žalai.

Naudojami šie simboliai:

! Čia rasite patarimą!  
 > Čia jūsų prašoma atlikti veiksmą.

### 4. Informacija apie gaminį

#### 4.1 Vandens purkštukai

##### Purkštukai

6 šoninėje sienelėje įtaisyti srovės purkštukai (vandens ir oro mišinio purkštukai) sukelia malonumą teikiantį masažo poveikį.

##### Masažo rūšys

- Vandens masažas
- Vandens ir oro masažas (masažo intensyvumą galima keisti)

#### 4.2 Spalvotas šviesos diodų apšvietimas (užsakoma atskirai)

Iš 5-ųjų šoninėje sienelėje įtaisyty įleistinių šviestuvų sklindanti šviesa užlieja visą vonią. Galima pasirinkti skirtingas spalvas, baltą šviesą bei spalvoto apšvietimo programą „Vaivorykštė“.

##### Spalvoto apšvietimo programa „Vaivorykštė“

Šešios spalvos keičiasi švelniai pereinamos iš vienos į kitą:



balta – mėlyna – melsvai žalsva – žalia – geltona – raudona – violetinė – balta – ...

### Spalvos

■ Geltona	žvalinanti, atpalaiduojanti
■ Raudona	žvalinanti, šildanti, gaivinanti
■ Violetinė	teikianti dvasinės pusiausvyros, atnaujinanti jėgas, įkvepianti
■ Mėlyna	raminanti, migdanti
■ Melsvai žalsva	gaivinanti, tonizuojanti
■ Žalia	maloniai veikianti, ramnanti, stabilizuojanti

## 4.3 Baltas šviesos diodų apšvietimas po vonios kraštu (užsakoma atskirai)

Po plačiu vonios „Darling New“ kraštu pasirinktinai montuojama šviesos diodų juosta. Maudantis ji pagyvina nuotaiką balta nuotaikinga šviesa.

## 4.4 Garsas (užsakoma atskirai)

3 vibraciniai garsiakalbiai užtikrina optimalų skambesį ir teikia galimybę mėgautis muzika virš vandens ir po juo. Per „Bluetooth“ galite prijungti išorinį garso šaltinį ir leisti savo mėgstamą muziką.

# 5. Valdymas

**Pastaba!** Sūkurinę sistemą dezinfekuokite prieš naudodami pirmą kartą, po kiekvieno dešimto maudymosi ir ne rečiau kaip kartą per mėnesį, taip pat po ilgesnio nenaudojimo laikotarpio.

## 5.1 Sūkurinės vonios įjungimas

**Pastaba!** Pasinaudoję sūkurine vonia, ją išjunkite.

> Įjunkite pagrindinį jungiklį.

## 5.2 Sūkurinės vonios išjungimas

**Pastaba dėl 2nd floor!** Išleidę vandenį, palaukite dar bent 5 minutes ir tik tada išjunkite sūkurinę vonią, kad automatiškai atsidarytų vandens likučių išleidimo vamzdžiai (girdėti variklio ūžesys).

> Išjunkite pagrindinį jungiklį.

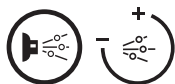

## 5.3 Vandens purkštukai

### Ijungimas / išjungimas

Sąlyga: Vandens į vonią turi būti prileista 5 cm aukščiau paties viršutinio purkštuko.

> Paspauskite mygtuką „Vandens srovė“.

Purkštukai įsijungs / išsijungs.

### Masažo rūšies keitimas

> Atsukite oro reguliatorių.

Dabar bus masažuojama ne tik vandeniu, bet ir oru.

### Masažinės srovės krypties keitimas

> Sukite srovės purkštuko rutulį, kol masažinės srovės kryptis bus jums tinkamiausia.



## 5.4 Spalvoto šviesos diodų apšvietimo įjungimas / išjungimas (pasirenkamasis)

**⚠️ ATSARGIAI!** Šviesos spinduliai gali pakenkti akims.

> **NEŽIŪRĖKITE** tiesiai į apšvietimo elementus.

> Paspauskite mygtuką „Apšvietimas“

**Įsijungs balta** šviesa.

> Paspauskite mygtuką „Apšvietimas“ antrą kartą.

**Įsijungs spalvoto apšvietimo programa „Vaivorykštė“.**

- > Palaukite, kol užsidegs norimos spalvos šviesa, ir tada trečią kartą paspauskite mygtuką „Apšvietimas“.  
Esama **šviesos spalva toliau nesikeis**.
- > Paspauskite mygtuką „Apšvietimas“ ketvirtą kartą.  
Apšvietimas **išsijungs**.

## 5.5 Garso įjungimas (užsakoma atskirai)

Sąlyga: su „Bluetooth“ suderintas garso šaltinis, naudojantis protokolą A2DP.

- > Įjunkite pagrindinį jungiklį, įsijungs „Bluetooth“ režimas.
- > Įjunkite savo garso šaltinio „Bluetooth“ režimą, kaip paaiškinta šioje naudojimo instrukcijoje.
- > Suraskite „Bluetooth“ prietaisą „Duravit“ ir užmegzkite su juo ryšį.
- > Įveskite aktyvinimo kodą: „2412“.
- > Savo garso šaltinio valdymo prietaisais pasirinkite muziką ir nustatykite garsumą.

## 5.6 Balto šviesos diodų apšvietimo po vonios kraštu įjungimas / išjungimas (pasirenkamasis)

- > Palieskite „Duravit“ logotipą.

# 6. Valymas ir priežiūra

### **Pastaba!**

**Naudodami netinkamas valymo priemones galite pažeisti paviršius.**

- Naudokite tik „Duravit“ rekomenduojamas valymo priemones.
- Nenaudokite abrazyvinių, ėsdinančių arba cheminių valymo priemonių.

## 6.1 Sūkurinės sistemos dezinfekavimas

### **Kaip dažnai?**

Sūkurinę sistemą dezinfekuokite prieš naudodami pirmą kartą, po kiekvieno dešimto maudymosi ir ne rečiau kaip kartą per mėnesį, taip pat po ilgesnio nenaudojimo laikotarpio.

## Kaip?

### **ATSARGIAI! Chloro baliklis dirgina odą.**

- > Atsižvelkite į naudojamai dezinfekcinei priemonei taikomus saugos nurodymus.
- > Dezinfekuojant sukurinę vonią, joje maudytis **NEGALIMA**.
  
- > Dezinfekavimo metu patalpa turi būti gerai vėdinama.
- > Į vonią prileiskite vandens.
- > Į vandenį įberkite chloro baliklio, vadovaudamiesi gamintojo nurodymais.
- > 5-ioms minutėms įjunkite srovės purkštukus.
- > Leiskite vandeniui nusistovėti vonioje 5 minutes.
- > 5-ioms minutėms įjunkite srovės purkštukus.
- > Išleiskite vandenį ir išplaukite vonią.
- > Į vonią vėl prileiskite vandens.
- > 5-ioms minutėms įjunkite srovės purkštukus.
- > Išleiskite vandenį.
- > Jei reikia, šią procedūrą pakartokite.

## 6.2 Sanitarinis akrilas

### Valymas

- > Akrilą valykite minkštu, drėgnu skudurėliu.
- > Retkarčiais atliekamam pagrindiniam valymui, įsisenėjusių dėmių šalinimui akrilo paviršiams naudokite „Duravit“ priežiūros rinkinį.
- > Stipresnius užteršimus valykite šiltu vandeniu ir skystu valikliu, indų plovikliu arba muilo tirpalu.

### Pažeidimai

- > Įbrėžimus ir kitus paviršiaus pažeidimus šalinkite naudodami „Duravit“ priežiūros ir remonto rinkinį, skirtą akrilo paviršiams (gaminio Nr. 790302 00 0 00 0000).

## 6.3 Valdymo prietaisai

- > Valdymo prietaisus valykite minkštu, drėgnu skudurėliu.

## 6.4 Išleidimo ir persipylimo sifonas

> Išleidimo ir persipylimo sifoną valykite minkštu, drėgnu skudurėliu.

## 7. Problemų sprendimo pagalba

### **ATSARGIAI!**

Sūkurinę vonią leidžiama remontuoti tik kvalifikuotiems sanitarinės įrangos arba elektrotechnikos specialistams.

Problema	Galima priežastis	Problemos sprendimas
Putų susidarymas	Maudymosi vandenyje yra muilo arba šampūno.	> Išjunkite sūkurinę sistemą. > Į vonią prileiskite šviežio vandens.
Sūkurinė sistema įsijungia ir vėl išsijungia?	Per žemas vandens lygis.	> Prileiskite daugiau vandens, kad jo lygis būtų 5 cm virš paties aukščiausio purkštuko. > Ilgiau spauskite mygtuką „Vandens srovė“.
Sūkurinė sistema neįsijungia?	Išjungtas pagrindinis jungiklis.	> Įjunkite pagrindinį jungiklį.
	Išjungtas pagrindinis saugiklis.	> Įjunkite pagrindinį saugiklį.
	Suveikė gedimo srovės jungiklis (RCD) arba apsauginė automatika.	> Vonią atjunkite nuo elektros maitinimo tinklo. > Kreipkitės į klientų aptarnavimo skyrių.
Neveikia mygtukai?	Po sūkurinės sistemos prastovos mygtuke atsirado oro.	> Dar kartą paspauskite mygtuką.
Variklio užšesys pildant vonią / išleidžiant iš jos vandenį (2nd floor)	Atsidaro / užsidaro vandens likučių išleidimo vamzdžiai.	
Negalima pakeisti garsumo / skambesio.	Duomenų nesuderinamumas.	> Patikrinkite, ar garso šaltinis palaiko protokolą A2DP.

## 8. Techniniai duomenys

### 8.1 Gamyklinių duomenų lentelė

Gamyklinių duomenų lentelė yra kitoje naudojimo instrukcijos pusėje.

Šis gaminytis atitinka visas atitinkamas ES direktyvas.

DIN EN 12764

### 8.2 Charakteristikos

Nominali įtampa	220–240 V ~ (AC)
Dažnis	76xxxxx xx x xx xx00: 50 Hz 76xxxxx xx x xx xx06: 60 Hz
Maks.nominali galia	žr. gamyklinių duomenų lentelę
Apsaugos tipas	IP X5 Apsaugotas nuo purškiamo vandens (visomis kryptimis)
Apsaugos klasė	1

### 8.3 Medžiagos

Vonia	Sanitarinis akrilas
Purkštukų danga	Plastikas, chromuotas
Valdymo prietaisai	Plastikas / žalvaris, chromuotas
Išleidimo ir persipylimo sifonas	Plastikas / žalvaris, chromuotas
Šviestuvai	Taurusis plienas, poliruotas / tikras stiklas

### 8.4 Automatinio išjungimo laikas

Apšvietimas	12 valandų po paskutinio mygtuko spustelėjimo
-------------	---



# İçindekiler

<b>1. Genel görünüm resimleri</b>	<b>114</b>
1.1 Donanım	114
1.2 Kontrol elemanları	114
<b>2. Güvenliğiniz için</b>	<b>115</b>
2.1 Amacına uygun kullanım	115
2.2 Güvenlik uyarıları	115
<b>3. Sembollerin tanıtımı</b>	<b>116</b>
<b>4. Ürün hakkında bilgiler</b>	<b>116</b>
4.1 Su jetleri	116
Jetler	116
Masaj şekilleri	116
4.2 Renkli LED ışığı (opsiyonel)	116
"Gökkuşakğı" renkli ışık programı	116
Renkler	117
4.3 Küvetin kenarı altındaki beyaz LED ışığı (opsiyonel)	117
4.4 Ses (opsiyonel)	117
<b>5. Kullanım</b>	<b>117</b>
5.1 Masajlı küvetin çalıştırılması	117
5.2 Masajlı küvetin devre dışı bırakılması	118
5.3 Su jetleri	118
Açılması/Kapatılması	118
Masaj şeklinin deęiştirilmesi	118
Jetlerdeki su püskürtme yönünün deęiştirilmesi	118
5.4 Renkli LED lambanın açılması/kapatılması (opsiyonel)	118
5.5 Sesin kapatılması (opsiyonel)	119
5.6 Küvetin kenarı altındaki beyaz LED lambanın açılması/kapatılması (opsiyonel)	119
<b>6. Temizlik ve bakım</b>	<b>119</b>
6.1 Masaj sisteminin dezenfekte edilmesi	119
Ne sıklıkta?	119
Nasıl?	120
6.2 Akrilik	120
Temizlik	120
Hasarlar	120
6.3 Kontrol elemanları	120
6.4 Gider ve taşma parçası	121
<b>7. Sorunlarda yapılması gerekenler</b>	<b>121</b>



<b>8 . Teknik veriler .....</b>	<b>122</b>
8 . 1 Tip etiketi .....	122
8 . 2 Karakteristik deęerler .....	122
8 . 3 Malzemeler .....	122
8 . 4 Otomatik kapanma zamanı.....	122

# 1. Genel görünüm resimleri

## 1.1 Donanım

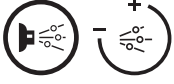

**Su jetleri**  
Kenar duvarda 6  
adet jet



**Renkli LED lamba**  
(opsiyonel)  
5 adet spot lamba

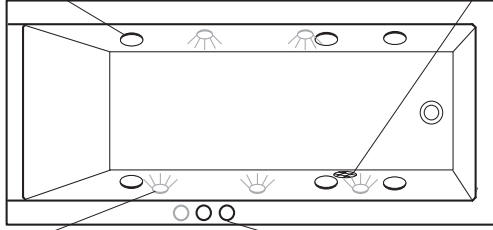

Emme kapağı

Kontrol elemanları

## 1.2 Kontrol elemanları

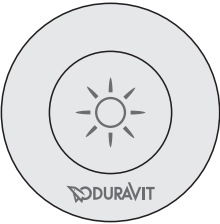

**"Işık" tuşu**  
Renkli ışığı  
açmak/kapatmak

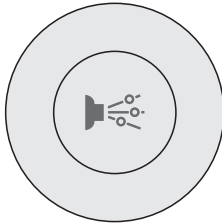

**"Su jeti" tuşu**  
Su jetlerini  
açmak/kapatmak

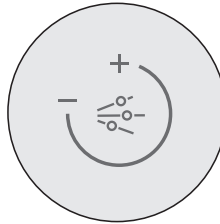

**Hava ayarı düğmesi**  
Su jetlerinin  
şiddeti değiştirilir

## 2. Güvenliđiniz için

Ürününüzü uzun yıllar boyunca sorunsuz bir şekilde kullanmak için başta güvenlik uyarıları olmak üzere bu kullanım kılavuzunu dikkatli bir şekilde okuyunuz. Kullanım kılavuzunu özenli bir şekilde saklayınız ve gerektiğinde ilgili ürünün yeni sahibine teslim ediniz.

### 2.1 Amacına uygun kullanım

Bu masajlı küvet, otel odaları, misafirhaneler ve benzeri yerdeki kullanımlar dahil olmak üzere özel alanlardaki kullanımlar için öngörölmüştür; tıbbi amaçlarla kullanım için öngörölmemiştir. Sadece kapalı alanlarda kullanılabilir. Sadece havuz olarak kullanım içindir.

Her türlü farklı kullanım şekli, amaca uygun olmayan kullanım olarak kabul edilir. Duravit AG firması, amaç dışı kullanımların neden olduđu durumlar için hiçbir sorumluluk üstlenmez.

### 2.2 Güvenlik uyarıları

Aşağıdaki güvenlik uyarılarını dikkatlice okuyunuz ve bunlara lütfen uyunuz!

**Olası bir elektrik çarpmasını önlemek için elektrikli cihazları uzaklaştırınız.**

• Masajlı küvet yakınında herhangi bir elektrikli cihaz bulunmadığından emin olunuz.

**Bu ürün, sadece yetişkin kişilerin kullanımı için öngörölmüştür.**

• Çocuklar, yaşlılar, yatalak hastalar veya engelli insanlar, masajlı küveti sadece gözetim altında kullanabilirler.

**Masajlı küveti kullanmadan önce her zaman üründe herhangi bir hasar bulunup bulunmadığını kontrol ediniz.**

• Özellikle emiş ünitesi kapağını ve gerektiğinde spot lambaları kontrol ediniz.

Herhangi bir hasar (çatlaklar, kırılmış köşeler...) tespit edildiğinde masajlı küvet kullanılmamalıdır (banyo yapmak için dahil).

**Ürünü, tamamen sağlıklı olduğunuzda kullanınız.**

• Grip, gribal enfeksiyon veya bulaşıcı hastalık belirtileri olduğunda masajlı küveti kullanmayınız.

• Başta tansiyon rahatsızlıkları, kalp-damar hastalıkları, akut enfeksiyonlar, düşük veya yüksek tansiyon, dolaşım bozuklukları, diyabet veya hamilelik olmak üzere sağlık yönünden bir takım kısıtlamalar söz konusu olduğunda masajlı küveti kul-

lanmadan önce bir hekime danışın.

- İlaç kullanımı söz konusu olduğunda, ürünü kullanmadan önce bir hekime danışınız.
- Alkol veya başka uyuşturucu maddeler kullandığınızda ürünü kullanmayınız.
- Bedensel olarak ağır bir efor harcadıktan hemen sonra ürünü kullanmayınız.

### 3. Sembollerin tanıtımı

Aşağıdaki uyarı işaretleri, sizi tehlikeye yol açabilecek işlemlere yönelik uyarır:



**DİKKAT!** Düşük düzeyde risk içeren durumlarda, hafif yaralanma tehlikelerinde.

**BİLGİ!** Maddi hasar tehlikelerinde.

Aşağıdaki semboller kullanılmaktadır:

! Bu sembolün bulunduğu yerlerde, size bir ipucu verilir!

> Bu sembolün bulunduğu yerlerde, bir işlem yapmanız talep edilir.

### 4. Ürün hakkında bilgiler

#### 4.1 Su jetleri

##### Jetler

Yan duvarda bulunan 6 adet su jeti, rahatlatıcı bir masaj etkisi oluşturmaktadır.

##### Masaj şekilleri

- Su masajı
- Su-hava karışımlı masaj (masaj şiddeti ayarlanabilir)

#### 4.2 Renkli LED ışığı (opsiyonel)

Yan duvarlara gömülü 5 adet spot lambanın ışığı küveti aydınlatır.

Çeşitli renkler, beyaz ışık ve de "Gökkuşaağı" renkli ışık programı seçilebilmektedir.

##### "Gökkuşaağı" renkli ışık programı

Altı renk arasındaki geçişlerin yumuşak olduğu bir ışık değişimi:

beyaz – mavi – turkuaz – yeşil – sarı – kırmızı – eflatun – beyaz - ...

#### Renkler

■ Sarı	Uyarıcı, özgürleştirici
■ Kırmızı	Uyarıcı, ısıtıcı, canlandırıcı
■ Eflatun	Dengeleyici, yenileyici, huzur verici
■ Mavi	Sakinleştirici, yatıştırıcı
■ Turkuaz	Canlandırıcı, diriltici
■ Yeşil	Huzur verici, sakınleştirici, dengeleyici

### 4.3 Küvetin kenarı altındaki beyaz LED ışığı (opsiyonel)

Darling New küvetlerin geniş kenarı altında, opsiyonel olarak bir şerit LED lamba bulunmaktadır. Bu LED lamba, beyaz ambiyans ışığı ile havuz atmosferini yükseltmektedir.

### 4.4 Ses (opsiyonel)

3 adet mekanik titreşim dönüştürücüsü, su altında ve üstünde kusursuz bir ses ve müzik keyfi yaşatmaktadır. Bluetooth aracılığıyla harici bir ses kaynağı ile bağlantı kurabilir ve sevdiğiniz müzikleri çalabilirsiniz.

## 5. Kullanım

**Bilgi!** Masaj sistemini, ilk defa kullanmadan önce, her onuncu kullanımdan sonra (fakat ayda en az bir defa) ve de uzun süre kullanmadıktan sonra tekrar kullanmadan önce dezenfekte ediniz.

### 5.1 Masajlı küvetin çalıştırılması

**Bilgi!** Masaj küvetini, kullandıktan sonra devre dışı bırakınız.

> Ana şalteri açınız.

## 5.2 Masajlı küvetin devre dışı bırakılması

**2nd floor için bilgi!** Su boşaltıldıktan sonra masajlı küveti devre dışı bırakmadan önce, arta kalan su hatlarının otomatik olarak açılması (motor sesi) için en az 5 dakika bekleyin.

> Ana şalteri kapatınız.

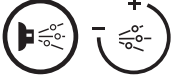

## 5.3 Su jetleri

### Açılması/Kapatılması

Önkoşul: Su seviyesi, en yüksek konumdaki su jetinin 5 cm üzerindedir.

> "Su jeti" tuşuna basınız.

Jetler açılır/kapatılır.

### Masaj şeklinin değiştirilmesi

> Hava ayarı düğmesini çevirerek açın.

Su masajına hava eklenir.

### Jetlerdeki su püskürtme yönünün değiştirilmesi

> Su jetinin ucunu, sizi en çok rahatlatan su püskürtme yönünü ayarlayıncaya kadar döndürünüz.



## 5.4 Renkli LED lambanın açılması/kapatılması (opsiyonel)



**DİKKAT!** Işık ışınları gözlere zarar verebilir.

> Doğrudan aydınlatma elemanlarına **BAKMAYIN**.

> "Işık" tuşuna basınız.

**Beyaz ışık** etkinleştirilir.

> "Işık" tuşuna ikinci defa basın.

**"Gökkuşaağı" renkli ışık programı** etkinleştirilir.

- > İstediyiniz renk yanıncaya kadar bekleyin ve ardından üçüncü defa "Işık" tuşuna basın.  
Güncel olarak yanan **renk sabitlenir**.
- > "Işık" tuşuna dördüncü defa basın.  
Işık **kapatılır**.

## 5.5 Sesin kapatılması (opsiyonel)

- Önkoşul: A2DP protokolüne sahip Bluetooth uyumlu bir ses kaynağı mevcut olmalıdır.
- > Ana şalteri açarak Bluetooth modunu etkinleştirin.
  - > Ses kaynağınızın Bluetooth modunu, ses kaynağınızın kullanım kılavuzunda belirtilen şekilde etkinleştirin.
  - > "Duravit" adlı Bluetooth aygıtını arayınız ve bu aygıt ile bağlantı kurunuz.
  - > Etkinleştirme kodunu giriniz: "2412".
  - > İstediyiniz müziği seçmek ve ses seviyesini ayarlamak için ses kaynağınızı kullanın.

## 5.6 Küvetin kenarı altındaki beyaz LED lambanın açılması/kapatılması (opsiyonel)

- > Duravit logosuna dokununuz.

# 6. Temizlik ve bakım

### Bilgi!

**Yanlış temizlik maddesi kullanılması yüzeylerin hasar görmesine neden olabilir.**

- Sadece Duravit tarafından önerilen temizlik maddelerini kullanınız.
- Ovucu, aşındırıcı veya kimyasal temizlik maddeleri kullanmayınız.

## 6.1 Masaj sisteminin dezenfekte edilmesi

### Ne sıklıkta?

Masaj sistemini, ilk defa kullanmadan önce, her onuncu kullanımdan sonra (fakat ayda en az bir defa) ve de uzun süre kullanmadıktan sonra tekrar kullanmadan önce dezenfekte ediniz.

## Nasıl?



### **DİKKAT! Sodyum hipoklorit deriyi tahriş edicidir.**

- > Dezenfeksiyon maddesine ilişkin güvenlik uyarılarını dikkate alınız.
- > Dezenfeksiyon işlemi sırasında masajlı küveti KULLANMAYIN.
- > Dezenfeksiyon işlemi sırasında odanın yeterli derecede havalandırılmasını sağlayınız.
- > Küvete su doldurunuz.
- > Üretici bilgileri doğrultusunda suya sodyum hipoklorit katınız.
- > Hava jetlerini 5 dakikalığına çalıştırınız.
- > Teknedeki suyun durulması için 5 dakika bekleyin.
- > Hava jetlerini 5 dakikalığına çalıştırınız.
- > Suyu boşaltın ve küveti çalkalayınız.
- > Küvete yeniden su doldurunuz.
- > Hava jetlerini 5 dakikalığına çalıştırınız.
- > Suyu boşaltınız.
- > Gerektiğinde bu işlemi tekrarlayınız.

## 6.2 Akrilik

### Temizlik

- > Akriliği, yumuşak ve nemli bir bezle temizleyiniz.
- > Akrilik yüzeylerin genel temizliği ve inatçı lekeleri temizlemek için Duravit bakım setini kullanınız.
- > Daha inatçı kirleri sıcak su ile birlikte bir sıvı temizlik maddesi, bulaşık deterjanı veya sabunlu su kullanarak temizleyiniz.

### Hasarlar

- > Çizikleri ve yüzeydeki hasarları, akrilik yüzeylere yönelik Duravit bakım ve onarım seti (Ürün No. 790302 00 0 00 0000) ile gideriniz.

## 6.3 Kontrol elemanları

- > Kontrol elemanlarını, yumuşak ve nemli bir bezle siliniz.



## 6.4 Gider ve taşma parçası

> Gider ve taşma parçasını, yumuşak ve nemli bir bezle temizleyiniz.

## 7. Sorunlarda yapılması gerekenler

### DİKKAT!

Masajlı küveti, sadece eğitimli sıhhi tesisatçılar veya elektrik tesisatçıları tarafından onarılabılır.

Sorun	Muhtemel sebebi	Sorunun giderilmesi
Köpük oluşumu	Küvetteki suda sabun veya şampuan vardır.	> Masaj sistemini kapatınız. > Küvete temiz su doldurunuz.
Masaj sistemi sadece çok kısa süre çalışıyor.	Su seviyesi çok düşük.	> Su seviyesi, en yüksek konumdaki jetin 5 cm üzerinde oluncaya kadar su doldurunuz. > "Su jeti" tuşunu basılı tutunuz.
Masaj sistemi çalışmıyor.	Ana şalter kapalıdır.	> Ana şalteri açınız.
	Ana sigorta kapalıdır.	> Ana sigortayı açınız.
	Kaçak akım rölesi (RCD) ve otomatik sigorta devreye girdi.	> Küvetin elektrik şebekesi ile bağlantısını kesiniz. > Müşteri hizmetlerini arayınız.
Tuşlar çalışmıyor.	Masaj sisteminin uzun süre çalıştırılmaması nedeniyle tuşa hava girmiştir.	> Tuşa tekrar basın.
Küvet doldurulurken/ boşaltıldıktan sonra motor sesi (2nd floor)	Arta kalan su hatları açılıyor/kapatılıyor.	
Ses seviyesi/ses tonu değiştirilemiyor.	Veriler uyumlu değil.	> Ses kaynağının A2DP protokolünü destekleyip desteklemediğini kontrol ediniz.

## 8. Teknik veriler

### 8.1 Tip etiketi

Tip etiketi, kullanım kılavuzunun arka sayfasında yer almaktadır.

Bu ürün, ilgili tüm Avrupa Birliği direktiflerine uygundur.

DIN EN 12764

### 8.2 Karakteristik değerler

Şebeke gerilimi	220-240 V ~ (AC)
Frekans	76xxxxx xx x xx xx00: 50 Hz
	76xxxxx xx x xx xx06: 60 Hz
Maks. anma gücü	bkz. tip etiketi
Koruma sınıfı	IP X5
	Püsküren suya karşı korumalı (her yönden gelen)
Koruma sınıfı	1

### 8.3 Malzemeler

Küvet	Akrilik
Jet kapakları	Plastik, krom kaplama
Kontrol elemanları	Plastik/pirinç, krom kaplama
Gider ve taşıma parçası	Plastik/pirinç, krom kaplama
Spot lamba	Paslanmaz çelik, parlak/Gerçek cam

### 8.4 Otomatik kapanma zamanı

Işık	Tuşa son defa basıldıktan 12 saat sonra
------	---



# 目录

1. 一览图 .....	126
1.1 装备 .....	126
1.2 操作元件 .....	126
2. 为了您的安全 .....	127
2.1 按照规定进行操作 .....	127
2.2 安全提示 .....	127
3. 符号说明 .....	128
4. 产品信息 .....	128
4.1 喷射喷嘴 .....	128
喷嘴 .....	128
按摩类型 .....	128
4.2 LED 彩灯 ( 可选附件 ) .....	128
彩虹彩灯程序 .....	128
颜色 .....	128
4.3 浴缸边缘下方的 LED 白色灯光 ( 可选附件 ) .....	129
4.4 声音装置 ( 可选附件 ) .....	129
5. 操作 .....	129
5.1 打开浴缸 .....	129
5.2 关闭浴缸 .....	129
5.3 喷射喷嘴 .....	130
打开/关闭 .....	130
更改按摩类型 .....	130
更改按摩水柱的方向 .....	130
5.4 打开/关闭 LED 彩灯 ( 可选附件 ) .....	130
5.5 接通声音装置 ( 可选附件 ) .....	130
5.6 打开/关闭浴缸边缘下方的 LED 白色灯光 ( 可选附件 ) .....	131
6. 清洁和保养 .....	131
6.1 对浴缸系统消毒 .....	131
隔多久? .....	131
如何消毒? .....	131
6.2 卫浴用压克力 .....	132
清洁 .....	132
受损处 .....	132
6.3 操作元件 .....	132
6.4 排水和溢水部件 .....	132
7. 故障解答 .....	132
8. 技术数据 .....	133

8.1	铭牌 .....	133
8.2	特性参数 .....	133
8.3	材料 .....	134
8.4	自动关闭时间 .....	134

# 1. 一览表

## 1.1 装备

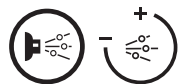

喷射喷嘴  
6 侧面喷嘴

排污口盖

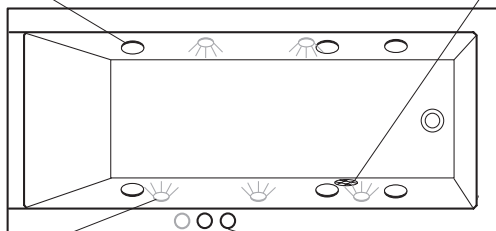

LED 彩灯  
( 可选附件 )  
5 个射灯

操作元件

## 1.2 操作元件

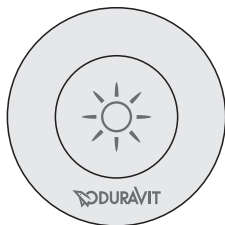

“照明”按键  
打开/关闭  
彩灯

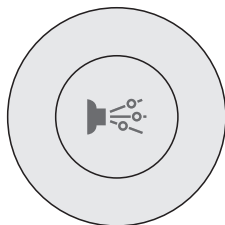

“喷射”按键  
打开/关闭  
喷气喷嘴

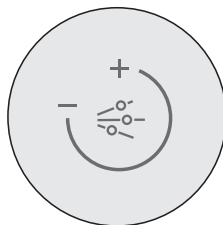

空气调节器  
更改喷射喷嘴  
的强度

## 2. 为了您的安全

为了确保您能长年舒心地使用该产品，请认真阅读此操作说明，尤其是安全提示。  
妥善保存该操作说明，以备他人继续使用。

### 2.1 按照规定进行操作

只能在宾馆、住宅等私人领域使用浴缸，不得用于医疗用途。 仅限室内使用。 仅供洗浴之用。

其他任何应用均视为违规操作。 对于违规操作所造成的后果，Duravit AG 将不承担任何法律责任。

### 2.2 安全提示

请认真阅读并遵守以下安全提示！

移除可能存在电击危险的电器设备。

- 确保在浴缸附近不存在电器设备。

该产品仅限成人使用。

- 老人、儿童、残疾人及身体虚弱的人士，必须在有旁人看护时才能使用该浴缸。

每次洗浴之前检查浴缸是否受损。

- 首先检查排污口盖，必要时检查管口。如有损伤（裂纹，角部破裂...），则不得使用浴缸（也不可进行洗浴）。

仅可在身体完全健康时才能进行洗浴。

- 如患有流感、伤风或者传染性疾病，请不要使用浴缸。
- 如果存在健康性问题，尤其是高低血压问题、出血倾向、心脏或静脉疾病、急性炎症或感染、低血压或高血压、循环问题、糖尿病或妊娠，则应在使用之前咨询医生。
- 如果服用了药物，应在使用前咨询医生。
- 饮酒或服用其它麻醉品，请不要使用浴缸。
- 剧烈运动后请不要直接进行洗浴。

## 3. 符号说明

以下的警告标志会提醒您危险情形和它们的严重程度：

 小心！	低度危险，轻微受伤。
注意！	财产损失。

使用了以下符号：

!	此处有小提示！
>	此处要求您进行操作。

## 4. 产品信息

### 4.1 喷射喷嘴

喷嘴

安排在侧壁上的 6 个喷射喷嘴（水汽喷嘴）产生舒适的按摩效果。

按摩类型

- 水按摩
- 水气按摩（按摩的强度可以调节）

### 4.2 LED 彩灯（可选附件）

嵌入侧壁中的 5 个射灯的光线照射浴缸。



可以选择各种各样的颜色、白色灯光以及预先设定的彩灯程序。

彩虹彩灯程序

光线在六种颜色中柔和变幻：

白 - 蓝 - 青绿 - 绿 - 黄 - 红 - 紫 - 白 - ...

颜色

 黄色	兴奋、释放
 红色	兴奋、温暖、活力
 紫色	平衡、再生、灵感



■ 蓝色	安静、朦胧
■ 青绿色	活力、振奋
■ 绿色	惬意、安静、稳定

### 4.3 浴缸边缘下方的 LED 白色灯光 ( 可选附件 )

在情侣浴缸的宽浴缸边缘下作为可选附件安装了 LED 灯带。它用白色的照明来提升沐浴的氛围。

### 4.4 声音装置 ( 可选附件 )

3 个结构声音变换器为您带来优美的旋律和音乐享受 - 不论水上还是水下。通过蓝牙可以连接外部音频源，并播放您喜欢的音乐。

## 5. 操作

注意！在第一次使用前和每洗浴 10 次后，为浴缸系统消毒，最迟需要每个月或在较长的停用器后消毒。

### 5.1 打开浴缸

注意！在使用后关闭浴缸。

> 打开主开关。

### 5.2 关闭浴缸

用于第 2 层底板的提示！在关闭浴缸前，至少等待 5 分钟将水排掉，借此自动打开余水排空管路（有电机的噪音）。

> 关闭主开关。

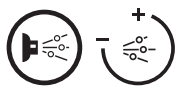

### 5.3 喷射喷嘴

打开/关闭

前提：水位高出最高喷嘴 5 cm。

- > 按下“喷射”按键。  
打开/关闭喷嘴。

更改按摩类型

- > 旋开空气调节器。  
向水按摩中添加空气。

更改按摩水柱的方向

- > 旋转喷射喷嘴的球阀，直到按摩水柱的方向达到最舒适位置。



### 5.4 打开/关闭 LED 彩灯 ( 可选附件 )

 小心！ 光线会伤害眼睛。

- > 请不要直视照明元件。

- > 按下“照明”按钮。

白色灯光打开。

- > 再次按下“照明”按键。

彩虹彩灯程序激活。

- > 请等待，直到所需的彩灯亮起，然后第三次按下“照明”按键。  
当前的颜色固定。

- > 第四次按下“照明”按键。

照明关闭。

### 5.5 接通声音装置 ( 可选附件 )

前提：有蓝牙功能的音频源，采用A2DP 协议。

- > 打开主开关，蓝牙模式激活。

- > 如本说明所述激活音频源的蓝牙模式。
- > 查找蓝牙设备“Duravit”，然后与其建立连接。
- > 输入激活代码：“2412”。
- > 操作音频源，选择音乐并更改音量。

## 5.6 打开/关闭浴缸边缘下方的 LED 白色灯光（可选附件）

- > 触摸 Duravit 标识。

# 6. 清洁和保养

注意！

使用不当清洁剂会损坏表层。

- 只能选用 Duravit 推荐的清洁剂。
- 禁止使用研磨性、腐蚀性或化学性清洁剂。

## 6.1 对浴缸系统消毒

隔多久？

在第一次使用前和每洗浴 10 次后，为浴缸系统消毒，最迟需要每个月或在较长的停用器后消毒。

如何消毒？

 小心！次氯酸钠会刺激皮肤。

- > 注意消毒剂的安全提示。
- > 在消毒过程中，“禁止”在浴缸中洗浴。
  
- > 在消毒过程中确保房间通风良好。
- > 为浴缸充满水。
- > 按照生产商说明，向水中添加氯漂。
- > 接通喷射喷嘴 5 分钟。
- > 使浴缸中的水沉淀 5 分钟。
- > 接通喷射喷嘴 5 分钟。
- > 将水排出，并冲洗浴缸。

- > 重新为浴缸充满水。
- > 接通喷射喷嘴 5 分钟。
- > 将水排出。
- > 如果必要，重复该过程。

## 6.2 卫浴用压克力

### 清洁

- > 用湿润的软布擦洗压克力表面。
- > 请使用 Duravit 专门针对压克力表面推出的保养系列产品进行彻底清洁，可有效去除顽固斑点。
- > 用温水和液体清洁剂、洗洁精或肥皂水清除顽固污渍。

### 受损处

- > 使用 Duravit 压克力表面保养和维护系列产品清除刮痕及其他的表面损伤（商品编号 790302 00 0 00 0000）。

## 6.3 操作元件

- > 用湿润的软布擦洗操作元件。

## 6.4 排水和溢水部件

- > 用湿润的软布擦洗排水和溢水部件。

# 7. 故障解答

 小心！

只能由经过培训的卫生系统或电气设备安装工修理浴缸。

故障	可能的原因	故障排除方法
形成泡沫	洗浴水中的肥皂或香波。	<ul style="list-style-type: none"> <li>&gt; 关闭浴缸系统。</li> <li>&gt; 用清水注满浴缸。</li> </ul>

故障	可能的原因	故障排除方法
浴缸系统只短暂启动？	水位过低。	> 补水，直到高于最高喷嘴 5 cm。 > 长按“喷射”按键。
按摩系统不启动？	主开关关闭。	> 接通主开关。
	主保险丝断开。	> 接通主保险丝。
	故障电流开关 (RCD) 或安全自动装置触发。	> 断开浴缸电源。 > 呼叫客户服务。
按键不起作用？	在浴缸的停用期后，按键中会有空气。	> 再次按下按键。
在加注/排空浴缸后，有电机的噪音 (2nd floor)	余水排空管路打开/关闭。	
无法修改音量/音质。	数据不兼容。	> 检查，音频源是否支持 A2DP 协议。

## 8. 技术数据

### 8.1 铭牌

铭牌位于操作说明背面。

该产品符合所有相关欧盟准则。

DIN EN 12764

### 8.2 特性参数

额定电压	220-240 V ~ (AC)
频率	76xxxxx xx x xx xx00 : 50 Hz 76xxxxx xx x xx xx06 : 60 Hz
最大额定功率	参见铭牌
防护类型	IP X5 以防受到水柱侵害 (来自所有方向)
防护等级	1

### 8.3 材料

浴缸	卫浴用压克力
喷嘴盖板	塑料，镀铬
操作元件	塑料/黄铜，镀铬
排水和溢水部件	塑料/黄铜，镀铬
射灯	不锈钢，抛光/玻璃

### 8.4 自动关闭时间

照明	最后一次按下按键后 12 小时
----	-----------------



# 목차

1. 개관.....	138
1.1 장치.....	138
1.2 작동 버튼.....	138
2. 여러분의 안전을 위하여.....	139
2.1 사용 범위.....	139
2.2 안전 지침.....	139
3. 기호 설명.....	140
4. 제품 정보.....	140
4.1 제트 노즐.....	140
노즐.....	140
마사지 종류.....	140
4.2 LED 컬러 라이트(옵션).....	140
레인보우 컬러 라이트 프로그램.....	140
컬러.....	140
4.3 옥조 둘레의 LED 화이트 라이트 (옵션).....	141
4.4 사운드(옵션).....	141
5. 작동.....	141
5.1 월풀 옥조 스위치 켜기.....	141
5.2 월풀 옥조 스위치 끄기.....	141
5.3 제트 노즐.....	142
켜기/끄기.....	142
마사지 종류 바꾸기.....	142
마사지 분사 방향 바꾸기.....	142
5.4 LED 컬러 라이트 켜기/끄기(옵션).....	142
5.5 사운드(옵션).....	142
5.6 옥조 둘레의 LED 화이트 라이트 켜기/끄기(옵션).....	143
6. 청소 및 관리.....	143
6.1 월풀 시스템 소독하기.....	143
소독 주기.....	143
방법.....	143
6.2 위생 아크릴.....	144
청소.....	144
손상 부위.....	144
6.3 작동 버튼.....	144
6.4 물넘침 방지 장치.....	144
7. 오류 발생 시 도움말.....	144
8. 기술 지원.....	145



8.1	네임 플레이트 .....	145
8.2	사양 .....	145
8.3	재료 .....	146
8.4	자동 꺼짐 시간 .....	146

# 1. 개관

## 1.1 장치

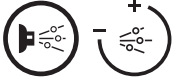

제트 노즐  
측면 노즐 6개



LED 컬러 라이트  
(옵션)  
스포트라이트 5개

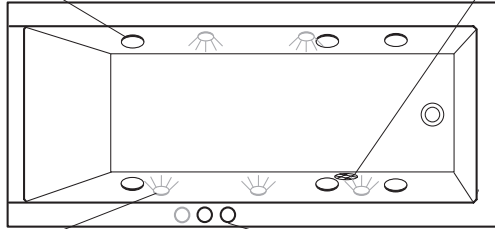

흡입 커버

작동 버튼

## 1.2 작동 버튼

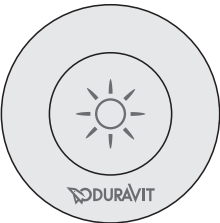

"라이트" 버튼  
컬러 라이트  
켜기/끄기

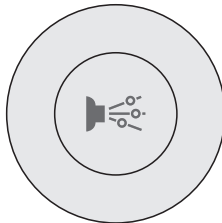

"제트" 버튼  
제트 노즐  
켜기/끄기

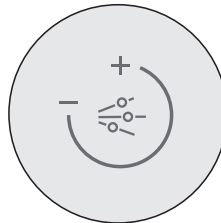

공기 조절기  
제트 노즐  
세기 조절

## 2. 여러분의 안전을 위하여

본 제품을 오래도록 잘 사용하시려면, 본 사용 설명서, 특히 안전 지침을 주의 깊게 끝까지 읽어 주시기 바랍니다.

본 사용 설명서를 잘 보관하시고, 혹시 다른 사용자가 본 제품을 사용하게 되는 경우에 본 사용 설명서를 전달하여 주십시오.

### 2.1 사용 범위

본 월풀 욕조는 호텔, 호스텔을 포함하여 개인 생활 공간에서 사용하도록 규정되어 있으며, 의료용으로 사용할 수 없습니다. 사용 환경은 실내로 제한됩니다. 목욕 이외에 다른 용도로 사용해서는 안 됩니다.

그 밖의 용도로 사용하는 것은 규정에 따르지 않는 것으로 간주됩니다. Duravit은 규정에 맞지 않는 사용으로 인해 야기된 결과에 대해서는 배상 책임을 지지 않습니다.

### 2.2 안전 지침

다음의 안전 지침을 주의 깊게 읽고 준수하십시오!

감전의 위험이 있으므로 전기 기기를 가까이 두지 마십시오.

- 월풀 욕조 근처에 전기 기기가 없는지 확인하십시오.

본 제품은 성인에 한해 사용할 수 있습니다.

- 어린이, 노약자 및 장애가 있는 분들은 보호자의 지도 하에 본 월풀 욕조를 사용하십시오.

사용하시기 전에 매번 월풀 욕조가 손상된 곳이 없는지 점검하십시오.

- 특히 흡입 커버와 필요한 경우 스포트라이트를 점검하십시오. (균열, 모서리 파손 등) 손상이 발견되면, 월풀 욕조를 사용해서는 안 됩니다(목욕용으로도 사용하면 안 됨).

건강 상태가 양호한 경우에만 사용하십시오.

- 감기, 독감 또는 전염성 질환의 징후가 있는 경우에는 목욕을 하지 마십시오.
- 건강 상의 문제, 특히 혈압 장애, 출혈 소인, 심장 질환 혹은 정맥 질환, 급성 감염 또는 전염병, 저혈압 또는 고혈압, 순환계 문제, 당뇨, 임신의 경우 사용 전에 의사와 상의하십시오.
- 복용하시는 약이 있는 경우, 욕조를 사용하기 전에 의사와 상의하십시오.
- 알콜이나 그 밖의 마취제를 복용한 경우, 목욕을 하지 마십시오.
- 신체를 과도하게 사용한 직후에는 사용하지 마십시오.

### 3. 기호 설명

다음의 경고 기호는 위험 단계에 대한 주의를 환기시킵니다.

 **조심!**                    가벼운 부상을 유발할 수 있는 경미한 위험  
**주의!**                      물적 손상의 위험

다음의 기호가 사용됩니다.

!                            여기에 있는 팁을 참조하십시오!  
>                            이 부분을 실행하십시오.

### 4. 제품 정보

#### 4.1 제트 노즐

노즐

측면에 배치된 6개의 제트 노즐(워터 에어 혼합 노즐)이 기분 좋은 마사지 효과를 만들어냅니다.

마사지 종류

- 워터 마사지
- 워터 에어 마사지 (마사지 세기 조절 가능)

#### 4.2 LED 컬러 라이트(옵션)

측면에 부착된 5개의 스포트라이트에서 나오는 빛이 욕조를 채웁니다.

각기 다른 컬러, 화이트 라이트 그리고 레인보우 컬러 라이트 프로그램 가운데서 선택할 수 있습니다.

레인보우 컬러 라이트 프로그램

다음의 6가지 색상의 부드러운 컬러 프로세스에 의한 라이트 변화.

화이트- 블루 - 시안 블루 - 그린 - 옐로 - 레드 - 바이올렛 - 화이트 - ...

컬러

- 옐로                    기운을 북돋우고, 자유로움을 느끼게 합니다
- 레드                    기운을 북돋우고, 마음을 따뜻하게 하며, 생기를 줍니다

- 바이올렛 균형감을 주고, 심신이 재생되며 영감을 고취하는 분위기를 조성합니다
- 블루 차분한 마음으로 진정시킵니다
- 시안 블루 생기를 주고 상쾌한 기운을 느낄 수 있습니다
- 그린 편안하고, 차분하게 안정감을 줍니다

### 4.3 옥조 둘레의 LED 화이트 라이트 (옵션)

Darling New 모델의 넓은 옥조 테두리 부분에는 옵션으로 LED 밴드가 부착됩니다. 이 LED 밴드는 화이트 무드 라이트로 환상적인 목욕 분위기를 조성합니다.

### 4.4 사운드(옵션)

3개의 사운드 컨버터를 통해 수면 위와 수면 아래에서 최적의 음향과 음악을 즐길 수 있습니다. 블루투스를 통해 외부 오디오 장치에 연결하여 좋아하는 음악을 받을 수 있습니다.

## 5. 작동

주의! 옥조를 처음 사용하기 전에, 매 10회 사용 후에, 적어도 한 달에 한 번 그리고 장기간 보관 후 사용할 시에 소독하여 주십시오.

### 5.1 월풀 옥조 스위치 켜기

주의! 사용 후에는 월풀 옥조의 스위치를 끄십시오.

> 메인 스위치를 켜십시오.

### 5.2 월풀 옥조 스위치 끄기

2층의 경우 주의! 사용한 물을 배출한 후, 잔류수 라인이 자동으로 개방되도록(모터 소리 들림) 월풀 옥조를 끄기 전에 최소 5분간 기다리십시오.

> 메인 스위치를 끄십시오.



### 5.3 제트 노즐

#### 켜기/끄기

전제 조건: 욕조에 물이 가장 위쪽 노즐보다 5cm 높게 채워져있어야 합니다.

- > "제트" 버튼을 누르십시오.  
노즐이 켜집니다/꺼집니다.

#### 마사지 종류 바꾸기

- > 공기 조절기를 돌려서 여십시오.  
워터 마사지에 공기가 공급됩니다.

#### 마사지 분사 방향 바꾸기

- > 마사지 분사 방향이 가장 편안하게 느껴질 때까지 제트 노즐의 볼을 돌리십시오.



### 5.4 LED 컬러 라이트 켜기/끄기(옵션)

 **조심!** 빛에 의한 시력 손상 위험.

- > 조명을 직접 쳐다보지 마십시오.

- > "라이트" 버튼을 누르십시오.

화이트 라이트가 켜졌습니다.

- > "라이트" 버튼을 두 번 누르십시오.

레인보우 컬러 프로그램이 활성화되었습니다.

- > 원하는 컬러가 점등될 때까지 기다린 후, "라이트" 버튼을 세 번 누르십시오.

현재 컬러로 고정됩니다.

- > "라이트" 버튼을 네 번 누르십시오.

라이트가 꺼집니다.

### 5.5 사운드(옵션)

전제 조건: A2DP 프로토콜을 사용하는 블루투스 기능이 있는 오디오 장치가 있어야 합니다.

- > 메인 스위치를 켜고, 블루투스 모드를 활성화시키십시오.
- > 보유한 오디오 장치의 사용 설명서에 따라 오디오 장치의 블루투스 모드를 활성화시키십시오.
- > "Duravit" 블루투스 장치를 찾아 연결하십시오.
- > 다음의 활성화 코드를 입력하십시오. "2412".
- > 오디오 장치를 사용하여 음악을 선택하고 음량을 조절하십시오.

## 5.6 욕조 둘레의 LED 화이트 라이트 켜기/끄기(옵션)

- > Duravit 로고를 가볍게 터치하십시오.

# 6. 청소 및 관리

### 주의!

잘못된 세제에 의한 표면 손상의 위험.

- Duravit이 권장하는 세제를 사용하십시오.
- 연마 작용을 하는 세제 또는 화학적 세제를 사용하지 마십시오.

## 6.1 월플 시스템 소독하기

### 소독 주기

욕조를 최초 사용하기 전에, 매 10회 사용 후에, 적어도 한 달에 한 번 그리고 장기간 보관 후 사용할 시에 소독하여 주십시오.

### 방법

 **조심!** 염소계 표백제는 피부를 손상시킵니다.

- > 소독제 안전 지침에 유의하십시오.
- > 소독하는 동안 월플 욕조에서 목욕을 하지 마십시오.
- > 소독이 이루어지는 동안 실내 환기에 유의하십시오.
- > 욕조에 물을 채우십시오.
- > 적정량의 염소계 표백제를 물에 넣으십시오.
- > 에어 노즐을 5초간 켜십시오.
- > 욕조 안의 물을 5분간 그대로 두십시오.

- > 에어 노즐을 5초간 켜십시오.
- > 물을 빼내고 욕조를 헹구십시오.
- > 욕조에 물을 다시 채우십시오.
- > 에어 노즐을 5초간 켜십시오.
- > 물을 빼십시오.
- > 필요한 경우 이 과정을 반복하십시오.

## 6.2 위생 아크릴

### 청소

- > 부드러운 젖은 수건으로 아크릴을 닦으십시오.
- > 기본적인 청소 및 잘 지워지지 않는 자국을 제거하고자 하는 경우 아크릴 표면을 위한 Duravit 관리 세트를 사용하십시오.
- > 심한 오염은 따뜻한 물과 액상 세제, 주방 세제 혹은 비누 거품을 이용하여 제거하십시오.

### 손상 부위

- > 스크래치 및 그 밖의 표면 손상은 아크릴 표면을 위한 Duravit 관리 및 수리 세트(유형 번호 790302 00 0 00 0000)를 이용하여 제거하십시오.

## 6.3 작동 버튼

- > 부드러운 젖은 수건으로 작동 버튼을 닦으십시오.

## 6.4 물넘침 방지 장치

- > 부드러운 젖은 수건으로 물넘침 방지 장치를 닦으십시오.

# 7. 오류 발생 시 도움말

## 조심!

월플 욕조 수리는 교육받은 기사에 한해 실시할 수 있습니다.



오류	예상되는 원인	오류 처리
거품 발생	목욕물에 비누 혹은 샴푸가 있음.	> 월폴 시스템을 끄십시오. > 욕조를 깨끗한 물로 채우십시오.
월폴 시스템이 시작되었다가 잠시 후 꺼짐	목욕물이 너무 적음	> 가장 위쪽 노즐보다 5cm 높게 물을 채우십시오. > "제트" 버튼을 약간 길게 누르십시오.
월폴 시스템이 시작하지 않습니까?	메인 스위치가 꺼져 있음.	> 메인 스위치를 켜십시오.
	메인 퓨즈가 끊어짐.	> 메인 퓨즈를 끼우십시오.
	누전차단기(RCD) 또는 자동 차단기가 작동됨.	> 욕조의 전원을 뽑으십시오. > 고객센터에 연락하십시오.
버튼이 작동하지 않습니까?	월폴 시스템의 대기 시간 후 버튼에 공기가 들어갑니다.	> 버튼을 한 번 더 누르십시오.
(2층의 경우) 욕조에 물을 채우거나 물을 비운 후에 모터 소리가 들림.	잔류수 라인이 개방/차단됩니다.	
사운드 크기/음향이 조절되지 않습니다.	데이터가 호환되지 않습니다.	> A2DP 프로토콜이 오디오 장치를 지원하는지 점검하십시오.

## 8. 기술 제원

### 8.1 네임 플레이트

네임 플레이트는 사용 설명서 뒷면에 있습니다.  
본 제품은 모든 해당 EU 가이드라인을 준수합니다.  
DIN EN 12764

### 8.2 사양

표준 전압	220-240V ~ (AC)	
주파수	76xxxx xx x xx xx00:	50 Hz
	76xxxx xx x xx xx06:	60Hz
최대 공칭 출력	네임 플레이트 참조	

보호 유형	IP X5 (모든 방향에서) 분사되는 물에 손상되지 않음
보호 등급	1

### 8.3 재료

육조	위생 아크릴
노즐 커버	플라스틱, 크롬 도금
작동 버튼	플라스틱/황동, 크롬 도금
물넘침 방지 장치	플라스틱/황동, 크롬 도금
스포트라이트	광택 스테인레스 스틸/순수 유리

### 8.4 자동 꺼짐 시간

라이트	마지막으로 버튼을 누른 다음 12시간 후
-----	------------------------



# 目次

1. 概要図	150
1.1 装備	150
1.2 操作エレメント	150
2. 安全のために	151
2.1 通常の使用	151
2.2 安全指摘事項	151
3. 表示の説明	152
4. 製品情報	152
4.1 ジェットノズル	152
ノズル	152
マッサージの種類	152
4.2 LEDカラーライト(オプション)	152
カラーライトプログラム「虹」	152
色	153
4.3 LEDホワイトライト(浴槽の縁の下、オプション)	153
4.4 サウンド(オプション)	153
5. 操作	153
5.1 気泡バスの作動	153
5.2 気泡バスの停止	154
5.3 ジェットノズル	154
作動 / 停止	154
マッサージの種類変更	154
マッサージジェットの方向変更	154
5.4 LEDカラーライトの作動 / 停止(オプション)	154
5.5 サウンドを作動します(オプション)	155
5.6 LEDホワイトライト(浴槽の縁の下)の作動 / 停止(オプション)	155
6. 洗浄とメンテナンス	155
6.1 気泡システムの消毒	155
頻度	155
方法	156
6.2 洗面設備用アクリル	156
洗浄	156
損傷	156
6.3 操作エレメント	156
6.4 オーバーフロー及び排水	157
7. トラブルシューティング	157
8. テクニカルデータ	158

8.1	データラベル .....	158
8.2	製品データ .....	158
8.3	材質 .....	158
8.4	自動停止時間 .....	158

# 1. 概要図

## 1.1 装備

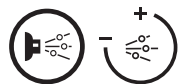

ジェットノズル  
サイドノズル6個



LEDカラーライト  
(オプション)  
スポットライト5個

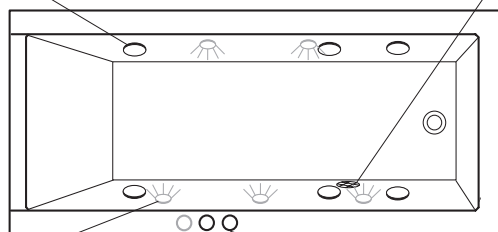

吸入口カバー

操作エレメント

## 1.2 操作エレメント

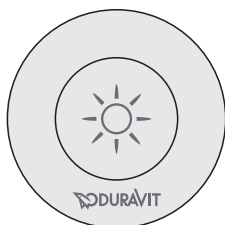

「照明」ボタン  
カラーライトの  
点灯 / 消灯

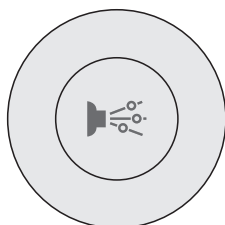

「ジェット」ボタン  
ジェットノズルの  
作動 / 停止

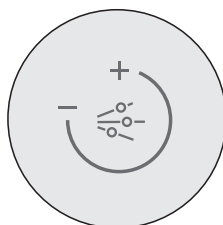

エアレギュレータ  
ジェットノズルの  
強度変更

## 2. 安全のために

本製品を末永くご愛用いただくために、この使用説明書をお読みになり、特に安全指摘事項に注意してください。

この使用説明書は安全な場所に保管し、第三者に製品を譲渡する場合は、この使用説明書も併せて譲渡してください。

### 2.1 通常の使用

本気泡バスは、ご家庭やホテルルームでの使用など個人的な使用のためにのみ設計されています。医療目的での使用のためには設計されていません。本製品は、屋内でのみ使用できます。入浴用としてのみ使用してください。

その他への用途は、使用目的外とみなします。Duravit AGは、目的外への使用によって生じた結果については責任を負いかねます。

### 2.2 安全指摘事項

次の安全指摘事項をよくお読みになり、順守してください！

感電の原因になる恐れがあるため、電気機器を遠ざけてください。

- 気泡バスの近くに電気機器がないことを確認してください。

本製品は、成人の使用のためにのみ設計されています。

- お子様、ご高齢の方、身体の弱い方、障害をお持ちの方は、必ず第三者の監督のもとで気泡バスを使用してください。

入浴前、気泡バスに損傷がないか毎回確認してください。

- 特に吸入口カバーとスポットライトを点検してください。何らかの損傷(亀裂、コーナー部の破損など)がある場合は、気泡バスを使用しないでください(入浴用としても使用しないでください)。

健康状態に問題がない場合にのみ使用してください。

- 風邪、インフルエンザ、感染症の症状がある場合は、入浴を控えてください。
- もし高血圧または低血圧、出血傾向、心臓または血管の疾患、急性疾患または感染症、循環器系の問題、糖尿病、または妊娠中など健康上の制限がある場合は、使用前に医師にご相談ください。
- 薬を服用中の場合は、使用前に医師にご相談ください。
- アルコールや薬物を摂取した時は、入浴を控えてください。
- 肉体を酷使した直後に、決して使用しないでください。

### 3. 表示の説明

以下の警告マークは、危険の度合いを表示しています：

 注意！                      低程度のリスク、軽度の怪我の恐れ  
指摘！                        機器破損の恐れ

以下の表示が使用されています：

!                                ここにはヒントがあります！  
>                                ここには特定の取扱いが提示されています。

### 4. 製品情報

#### 4.1 ジェットノズル

ノズル

側面に配置されている6個のジェットノズル(お湯と気泡を噴射するノズル)が心地よいマッサージ効果を産み出します。

マッサージの種類

- ウォーターマッサージ
- ウォーター / エアマッサージ (マッサージの強度を調節することができます)

#### 4.2 LEDカラーライト(オプション)

側面に装着された5個のスポットライトから出る光が浴槽を満たします。  
各種カラーライト、ホワイトライト、カラーライトプログラム「虹」の中から選択することができます。

カラーライトプログラム「虹」

6色の滑らかなカラーグラデーションによる光の変化

白 - 青 - ターコイズ - 緑 - 黄 - 赤 - 紫 - 白 - ...



色

■ 黄	刺激、開放感
■ 赤	刺激、暖かさ、活力
■ 紫	調和、再生、想像
■ 青	落ち着き、抑制
■ ターコイズ	活力、リフレッシュ
■ 緑	心地よさ、落ち着き、安定

### 4.3 LEDホワイトライト(浴槽の縁の下、オプション)

Darling Newバスの浴槽の縁(幅の広い方の面)の下には、オプションでLED照明が装備されています。これは、白色のムードライトにより入浴時の雰囲気をも高める効果があります。

### 4.4 サウンド(オプション)

3つのサウンドコンバータにより、お湯の上および中で、理想的な音声と音楽が提供されます。Bluetoothにより外部オーディオ機器を接続し、お気に入りの音楽を再生することができます。

## 5. 操作

指摘！ 初めてご使用になる前、その後は10回ご使用になる毎に、あるいは最低月に1回、又長期間ご使用にならなかった場合も、次にご使用になる前に気泡システムを消毒してください。

### 5.1 気泡バスの作動

指摘！ 使用後は、気泡バスの電源をオフにしてください。

> メインスイッチをオンにします。

## 5.2 気泡バスの停止

2nd floorの場合の注意事項！ 残湯排出パイプが自動的に開くように(モータの音がします)、お湯を排出した後、ワールプールバスの電源をオフにする前に、少なくとも5分は待ってください。

> メインスイッチをオフにします。

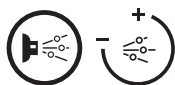

## 5.3 ジェットノズル

作動 / 停止

条件： 水位が一番高い位置にあるノズルより5 cm上にあること。

> 「ジェット」 ボタンを押します。

ノズルが作動 / 停止します。

マッサージの種類変更

> エアレギュレータを回して作動させます。

ウォーターマッサージにエアが加わります。

マッサージジェットの方向変更

> ジェットノズルのボールを、マッサージジェットが一番心地よい方向になるまで回します。



## 5.4 LEDカラーライトの作動 / 停止(オプション)

 注意！ 光により目を傷める恐れがあります。

> ランプを直接見ないでください。

> 「照明」 ボタンを押します。

ホワイトライトが作動します。

> 「照明」 ボタンを押します(2回目)。

カラーライトプログラム「虹」が作動します。

- > ご希望の色のライトが点灯するまで待ち、「照明」ボタンを押します(3回目)。  
現在点灯している色に設定されます。
- > 「照明」ボタンを押します(4回目)。  
照明が停止します。

## 5.5 サウンドを作動します(オプション)

条件：Bluetooth対応オーディオ機器(A2DP)

- > メインスイッチをオンにすると、Bluetoothモードが作動します。
- > 使用説明書の記載に従って、ご使用のオーディオ機器のBluetoothを作動させます。
- > Bluetooth機器「Duravit」を検索し、それに接続します。
- > アクティベーションコード「2412」を入力します。„2412“。
- > 曲目の選択や音量の変更の場合は、ご使用のオーディオ機器を操作します。

## 5.6 LEDホワイトライト(浴槽の縁の下)の作動 / 停止(オプション)

- > Duravitのロゴに触れます。

# 6. 洗浄とメンテナンス

指摘！

間違った洗浄剤による表面の損傷！

- 必ずDuravitが推奨する洗浄剤を使用してください。
- クレンザーならびに侵食的あるいは化学的な洗浄剤を使用しないでください。

## 6.1 気泡システムの消毒

頻度

初めてご使用になる前、その後は10回ご使用になる毎に、あるいは最低月に1回、および長期間ご使用にならなかった場合も、次にご使用になる前に気泡システムを消毒してください。

## 方法

 注意！塩素系漂白剤は肌を刺激します。

> 消毒剤の安全指摘事項を順守してください。

> 消毒中、気泡バスで入浴しないでください。

> 消毒中は十分に換気してください。

> 浴槽に水をいっぱいまで入れます。

> メーカーの指示に従って、塩素系漂白剤を水の中に入れます。

> ジェットノズルを5分間作動させます。

> 水を浴槽の中で5分間放置します。

> ジェットノズルを5分間作動させます。

> 水を排出し、浴槽を洗浄します。

> 浴槽に水を再度いっぱいまで入れます。

> ジェットノズルを5分間作動させます。

> 水を排出します。

> 必要であれば、この手順を繰り返します。

## 6.2 洗面設備用アクリル

### 洗浄

> アクリル部分の洗浄には、湿らせたソフトな布を使用します。

> 床掃除をするときや、頑固なしみを落とすときは、アクリル表面用のDuravit洗浄セットを使用します。

> よりひどい汚れを落とすには、お湯および液体洗浄剤、食器用洗浄剤、または石鹼水を使用します。

### 損傷

> 引っかき傷など表面の損傷を修復するには、アクリル表面用のDuravit補修セット(部品番号790302 00 0 00 0000)を使用します。

## 6.3 操作エレメント

> 操作エレメントの洗浄には、湿らせたソフトな布を使用します。

## 6.4 オーバーフロー及び排水

> 排水管の洗浄には、湿らせたソフトな布を使用します。

## 7. トラブルシューティング

 注意！

気泡バスの修理は、必ず熟練の配管工または電気技師が行ってください。

問題	考えられる原因	処置
泡が発生した。	石鹸またはシャンプーが浴槽のお湯の中にある。	> 気泡システムを停止させる。 > 浴槽の中に新鮮な水を入れる。
気泡システムが短時間しか作動しない	水位が低すぎる。	> お湯を一番高い位置にあるノズルの5 cm上まで補充する。 > 「ジェット」ボタンを長押しする。
気泡システムが作動しない。	メインスイッチがオフになっている。	> メインスイッチをオンにする。
	メインヒューズがオフになっている。	> メインヒューズをオンにする。
	漏電遮断器(RCD)またはブレーカが作動した。	> 気泡バスの電源を切る。 > 顧客サービスに連絡する。
ボタンが作動しない。	気泡システムの停止時間後、ボタンの中に空気が入った。	> もう一度ボタンを押す。
浴槽に水を入れた時 / 浴槽の水を排出した後(2nd floor)にモータ音がする。	残湯排出パイプを開いた、または閉じた。	
音量/音質を変えることができない。	データの互換性がない。	> オーディオ機器がA2DPに対応しているか確認する。

## 8. テクニカルデータ

### 8.1 データラベル

データラベルは、使用説明書の裏ページにあります。  
本製品は、該当するすべてのEU指令に適合しています。  
DIN EN 12764

### 8.2 製品データ

定格電圧	220 ~ 240 V ~ (AC)
周波数	76xxxxx xx x xx xx00: 50 Hz 76xxxxx xx x xx xx06: 60 Hz
最高出力	データラベルを参照
保護分類	IP X5 (あらゆる方向からの 噴流に対して保護されている)
保護等級	1

### 8.3 材質

浴槽	洗面設備用アクリル
ノズルカバー	プラスチック、クロムメッキ
操作エレメント	プラスチック / 真鍮、クロムメッキ
オーバーフロー及び排水	プラスチック / 真鍮、クロムメッキ
スポットライト	ステンレス、光沢仕上げ / 純ガラス

### 8.4 自動停止時間

照明	最後のボタン操作から12時間後
----	-----------------



## فهرس المحتويات

162	1. صور عامة.....
162	1.1 التجهيزات .....
162	2.1 عناصر التحكم.....
163	2. لسلامتك .....
163	1.2 الاستخدام وفقا للتعليمات.....
163	2.2 تعليمات السلامة.....
164	3. وصف الرموز .....
164	4. معلومات عن المنتج .....
164	1.4 منافذ التدفق.....
164	المنافذ .....
164	أنواع التدليك.....
164	2.4 الضوء الملون-LED (خيارى) .....
164	برنامج الأضواء الملونة قوس قزح .....
164	الألوان .....
165	3.4 الضوء الأبيض-LED أسفل حافة الحوض (خيارى).....
165	4.4 الصوت (خيارى) .....
165	5. الاستخدام.....
165	1.5 تشغيل الحوض الدوامى.....
165	2.5 إغلاق الحوض الدوامى.....
166	3.5 منافذ التدفق.....
166	التشغيل/الإغلاق .....
166	تغيير نوع التدليك .....
166	تغيير اتجاه تدفقات رذاذ التدليك .....
166	4.5 تشغيل/إغلاق الضوء الملون-LED (خيارى) .....
167	5.5 تشغيل الصوت (خيارى) .....
167	6.5 تشغيل/إغلاق الضوء الأبيض-LED أسفل حافة الحوض (خيارى).....
167	6. التنظيف والعناية .....
167	1.6 تعقيم النظام الدوامى.....
167	كم مرة؟ .....
167	كيف؟ .....
168	2.6 أكريليك صحى .....
168	التنظيف .....
168	الأضرار .....
168	عناصر التحكم.....
168	4.6 مجموعة الفائض والتصريف .....
169	7. المساعدة فى حالة حدوث مشاكل .....
169	8. البيانات التقنية.....



169	.....	لوحة البيانات	1.8
170	.....	الخصائص	2.8
170	.....	المواد	3.8
170	.....	وقت الإغلاق التلقائي	4.8

# 1. صور عامة

## 1.1 التجهيزات

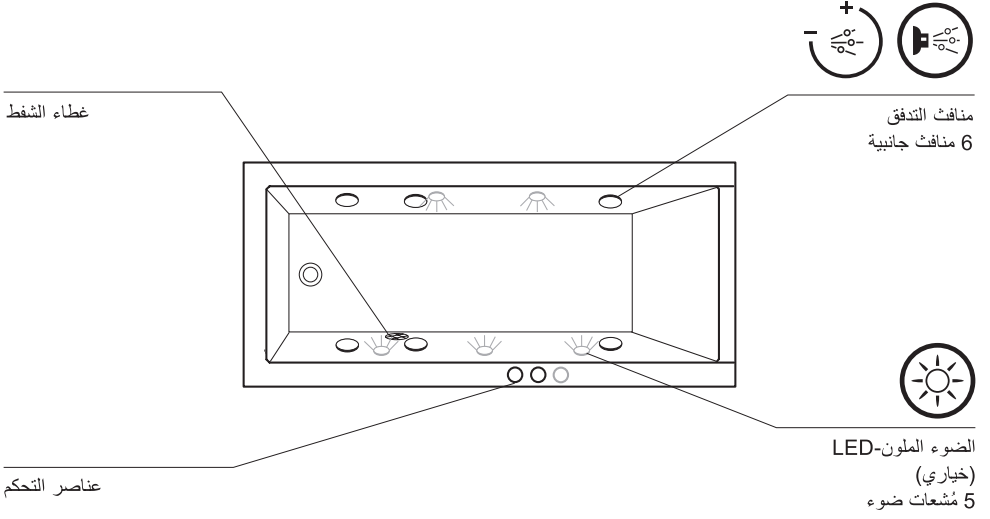

## 2.1 عناصر التحكم

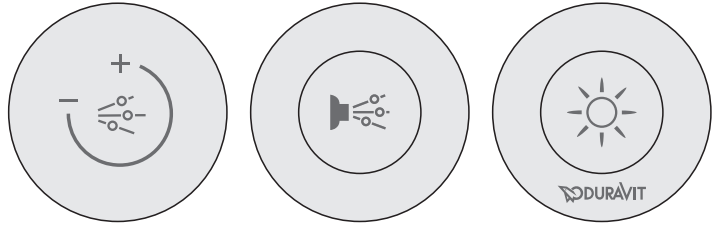

منظم الهواء  
تغيير شدة  
منافث التدفق

زر "التدفق"  
منافث التدفق  
تشغيل/إغلاق

زر "الضوء"  
الضوء الملون  
تشغيل/إغلاق

## 2. لسلامتك

لنتمتع بالمنتج الخاص بك لسنوات طويلة، يرجى قراءة دليل التشغيل هذا بعناية وتركيز، وخصوصاً تعليمات السلامة. احفظ دليل التشغيل بعناية وقدمه للمالك الجديد من بعدك.

### 1.2 الاستخدام وفقاً للتعليمات

يصلح الحوض الدوامي للاستخدام في الأماكن الخاصة فقط، والتي تشمل على سبيل المثال غرف الفنادق، وبيوت الشباب، والأماكن المشابهة، مع استثناء الاستخدامات الطبية. أما الاستخدام داخل المنزل فمحدود. فهو يُستخدم بغرض الاستحمام فقط.

أي استخدام آخر يعد استخداماً غير مناسب. ولا تتحمل شركة ديورافيت Duravit AG أي مسؤولية عن العواقب الناتجة عن الاستعمال غير المناسب.

### 2.2 تعليمات السلامة

برجاء قراءة تعليمات السلامة التالية بعناية والالتزام بها!

- أبعد الأجهزة الكهربائية، نظراً لخطر إمكانية حدوث صدمة كهربائية.
- تأكد من عدم وجود أي أجهزة كهربائية بالقرب من الحوض الدوامي.
- لا يُسمح باستخدام هذا المنتج إلا من قِبل أشخاص بالغين.
- الأطفال والمسنون والضعفاء وكذلك المعاقون لا يُسمح لهم باستخدام الحوض الدوامي إلا مع وجود مشرفين.
- تأكد قبل كل حمام، من عدم تعرض الحوض الدوامي لأي أضرار.
- افحص غطاء الشفط على وجه الخصوص، ومُشعات الضوء عند الحاجة. في حالة وجود أضرار (شقوق، زوايا مكسورة، ...)، لا يُسمح باستخدام الحوض الدوامي (ولا حتى للاستحمام).
- لا تستحم إلا وأنت في كامل صحتك.
- لا تأخذ حمامك إذا ظهرت عليك أعراض الأنفلونزا، أو إذا أصبت بنزلة برد أو أي أمراض معدية أخرى.
- في حالات المشاكل الصحية، وبالأخص في حالات اضطرابات ضغط الدم، وزيادة خطر النزف، وأمراض القلب والأوعية الدموية، والالتهابات الحادة أو العدوى، وارتفاع أو انخفاض ضغط الدم، ومشاكل الدورة الدموية، والسكر أو الحمل، يجب استشارة الطبيب قبل استخدام الحوض.
- في حالة تعاطي أدوية يجب استشارة الطبيب قبل استخدام الحوض.
- لا تأخذ حمامك في حالة تعاطيك كحوليات أو أي مخدرات أخرى.
- لا يجوز استخدام الحوض بعد بذل مجهود بدني شاق مباشرة.

### 3. وصف الرموز

العلامات التحذيرية التالية تنبه وتشير إلى الخطوات الخطرة:

⚠️ احترس! مع المخاطر الضعيفة، والجروح البسيطة.  
تنبيه! مع الأضرار في الممتلكات.

يتم استخدام الرموز التالية:

! هنا تجد نصيحة!  
< هنا يُطلب منك القيام بعمل معين.

### 4. معلومات عن المنتج

#### 1.4 منافث التدفق

المنافث

تُحدث 6 منافث تدفق (منافث هواء وماء) مرتبة في الجدار الجانبي أثرا تدليكيًا ممتعًا.

أنواع التدليك

- تدليك مائي
- تدليك مائي-هوائي (شدة التدليك قابلة للتغيير)

#### 2.4 الضوء الملون-LED (خيارية)

يعم الحوض ضوء مشع من 5 مُشعات مثبتة بالجدران الجانبية. يمكن الاختيار بين الألوان المختلفة، أو الضوء الأبيض، أو برنامج الأضواء الملونة قوس قزح.

برنامج الأضواء الملونة قوس قزح

تبادل الأضواء من خلال التدرج سداسي الألوان الناعم:

أبيض - أزرق - تركواز - أخضر - أصفر - أحمر - بنفسجي - أبيض - ...

الألوان

- أصفر مُحفز، مُحرر
- أحمر مُحفز، مُدفيء، مُنعش
- بنفسجي مُوازن، مُجدد، مُلهم

■ أزرق	مُهديء، مُلطف
■ تركواز	مُنعش، مُنشط
■ أخضر	مُمتنع، مُهديء، مُوحي بالاستقرار

### 3.4 الضوء الأبيض-LED أسفل حافة الحوض (خيارى)

يمكنك أن تضع شريط ضوء-LED أسفل حافة الحوض العريضة (في سلسلة الأحواض Darling New). فهذا الأمر يُحسِّن من جو الاستحمام باستخدام الضوء الأبيض المريح.

### 4.4 الصوت (خيارى)

توفر 3 محولات صوت أفضل استمتاع بالموسيقى والنغمات فوق وتحت الماء. ويمكنك عبر البلوتوث توصيل مصدر صوتى خارجى وتشغيل الموسيقى المفضلة لديك.

## 5. الاستخدام

تنبيه! قم بتعقيم النظام الدوامى قبل أول استخدام، وبعد كل عشر استخدامات للحمام، أو على الأقل مرة واحدة في الشهر، وأيضاً بعد فترات التوقف الطويلة.

### 1.5 تشغيل الحوض الدوامى

تنبيه! قم بإغلاق الحوض الدوامى بعد الاستخدام.

< قم بتشغيل المفتاح الرئيسى.

### 2.5 إغلاق الحوض الدوامى

تنبيه لسلسلة "2nd floor"! قبل إغلاق الحوض الدوامى، انتظر 5 دقائق على الأقل بعد تصريف المياه، حتى تفتح أنابيب صرف المياه المتبقية تلقائياً (ضجيج المحرك).

< قم بإغلاق المفتاح الرئيسى.

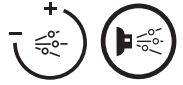

### 3.5 منافث التدفق

التشغيل/الإغلاق

يُشترط: أن يكون منسوب المياه 5 سم فوق أعلى منفث.

< اضغط زر "التدفق".

يتم تشغيل/إغلاق المنافث.

تغيير نوع التدليك

< قم بلف منظم الهواء.

يتم إضافة الهواء إلى التدليك المائي.

تغيير اتجاه تدفقات رذاذ التدليك

< قم بلف كرة منفث التدفق، حتى يصبح اتجاه تدفقات رذاذ التدليك في أفضل وضع بالنسبة لك.



### 4.5 تشغيل/إغلاق الضوء الملون-LED (خباري)

⚠ احتسب! قد تحدث أضراراً بالعين عند التعرض لأشعة الضوء.

< لا تنظر مباشرة إلى عناصر الإضاءة.

< اضغط زر "الضوء".

يتم تشغيل الضوء الأبيض.

< اضغط زر "الضوء" مرة ثانية.

يتم تفعيل برنامج الأضواء الملونة قوس قزح.

< انتظر حتى يُضيء اللون الذي تريده، ثم اضغط زر "الضوء" مرة ثالثة.

يتم تثبيت اللون الحالي.

< اضغط زر "الضوء" مرة رابعة.

يتم إغلاق الضوء.

## 5.5 تشغيل الصوت (خيارى)

- يُشترط: مصدر صوتى به خاصية البلوتوث مع بروتوكول A2DP.
- < قم بتشغيل المفتاح الرئيسى، ليتم تفعيل نمط البلوتوث.
- < قم بتفعيل نمط البلوتوث بالمصدر الصوتى الخاص بك، كما هو موصوف بدليل التشغيل الخاص به.
- < ابحث عن جهاز البلوتوث "Duravit" وقم بالاتصال به.
- < أدخل كود التفعيل: "2412".
- < قم باستخدام مصدرك الصوتى لاختيار الموسيقى وتغيير شدة الصوت.

## 6.5 تشغيل/إغلاق الضوء الأبيض-LED أسفل حافة الحوض (خيارى)

- < قم بلمس شعار Duravit.

## 6. التنظيف والعناية

تنبيه!

- قد تحدث أضراراً بالأسطح نتيجة استخدام مواد تنظيف خاطئة!
- لا تستخدم إلا مواد التنظيف الموصى بها من قبل ديورافيت.
  - لا تستخدم أي مواد تنظيف كاشطة أو عدوانية أو كيميائية.

## 1.6 تعقيم النظام الدوامى

كم مرة؟

- قم بتعقيم النظام الدوامى قبل أول استخدام، وبعد كل عشر استخدامات للحمام، أو على الأقل مرة واحدة في الشهر، وأيضاً بعد فترات التوقف الطويلة.

كيف؟

⚠ احترس! الكلور المبيض يسبب تهيج البشرة.

- < برجاء مراعاة تعليمات السلامة الخاصة بمادة التعقيم.
- < لا تستحم بالحوض الدوامى أثناء عملية التعقيم.

< اهتم بتهوية المكان جيداً أثناء عملية التعقيم.

< املاً الحوض بالمياه.

< قم بإضافة الكلور المبيض للمياه وفقاً لبيانات المنتج.

- < قم بتشغيل منافث التدفق لمدة 5 دقائق.
- < اترك المياه تهدأ بالحوض لمدة 5 دقائق.
- < قم بتشغيل منافث التدفق لمدة 5 دقائق.
- < قم بتصريف المياه وشطف الحوض.
- < املاً الحوض بالمياه من جديد.
- < قم بتشغيل منافث التدفق لمدة 5 دقائق.
- < قم بتصريف المياه.
- < قم بتكرار العملية عند الحاجة.

## 2.6 أكريليك صحي

### التنظيف

- < قم بتنظيف الأكريليك باستخدام قطعة قماش ناعمة ورطبة.
- < استخدم مجموعة العناية الخاصة بديورافيت للأسطح الأكريليك، للتنظيف الأساسي من وقت لآخر ولإزالة البقع الصعبة.
- < أزل الأوساخ الصعبة باستخدام مياه ساخنة ومادة تنظيف سائلة، وسائل غسيل الأواني أو رغاوي الصابون.

### الأضرار

- < تخلص من أضرار الخدش وغيرها من الأضرار السطحية باستخدام مجموعة العناية ومجموعة الإصلاح الخاصتين بديورافيت للأسطح الأكريليك (قطعة رقم 790302 00 0 00 0000).

## 3.6 عناصر التحكم

- < قم بتنظيف عناصر التحكم باستخدام قطعة قماش ناعمة ورطبة.

## 4.6 مجموعة الفائض والتصريف

- < قم بتنظيف مجموعة الفائض والتصريف باستخدام قطعة قماش ناعمة ورطبة.



## 7. المساعدة في حالة حدوث مشاكل



لا يُسمح بإصلاح الحوض الدوامي إلا من قبل سباك أو كهربائي مؤهل.

المشكلة	السبب المحتمل	إصلاح العطل
تكوّن رغوة	وجود صابون أو شامبو بمياه الاستحمام.	< أغلق النظام الدوامي. < املاّ الحوض بمياه جديدة.
النظام الدوامي يعمل لفترة قصيرة فقط؟	انخفاض منسوب المياه.	< قم بتزويد المياه، لتصل إلى 5 سم فوق أعلى منفث. < اضغط على زر "التدفق" لفترة أطول.
النظام الدوامي لا يعمل؟	المفتاح الرئيسي مغلق.	< قم بتشغيل المفتاح الرئيسي.
	المصهر الأساسي مغلق.	< قم بفتح المصهر الأساسي.
	مفتاح التيار المتخلف (RCD) أو المصهر الأوتوماتيكي مغلق.	< افصل التيار الكهربائي عن الحوض. < اتصل بخدمة العملاء.
الأضرار لا تعمل؟	دخول هواء في الأضرار بعد فترة توقف النظام الدوامي.	< اضغط على الزر مرة أخرى.
ضجيج بالمحرك عند ملء الحوض أو بعد تفريغه (سلسلة 2nd floor)	أنابيب صرف المياه المتبقية مفتوحة/مغلقة.	
عدم القدرة على تغيير شدة الصوت/النعيمات.	عدم توافق البيانات.	< تأكد، من أن المصدر الصوتي يدعم البروتوكول A2DP.

## 8. البيانات التقنية

### 1.8 لوحة البيانات

لوحة البيانات موجودة على الجانب الخلفي لدليل التشغيل.  
هذا المنتج يتناسب مع جميع توجيهات الإتحاد الأوروبي ذات الصلة.

DIN EN 12764

## 2.8 الخصائص

	220 - 240 فولت (تيار متردد)	الجهد الاسمي
50 هرتز	:76xxxxx xx x xx xx00	التردد
60 هرتز	:76xxxxx xx x xx xx06	أقصى قدرة اسمية
	انظر لوحة البيانات	نوع الحماية
	IP X5	
	الحماية من المياه المتدفقة	
	(من جميع الاتجاهات)	
	1	فئة الحماية

## 3.8 المواد

أكريليك صحي	حوض الاستحمام
بلاستيك، مطلي بالكروم	غطاء المنافث
بلاستيك/نحاس، مطلي بالكروم	عناصر التحكم
بلاستيك/نحاس، مطلي بالكروم	مجموعة الفانض والتصريف
حديد مقاوم للصدأ، مصقول/زجاج أصلي	المشعات

## 4.8 وقت الإغلاق التلقائي

بعد 12 ساعة من آخر ضغطة زر	الضوء
----------------------------	-------

# Inhalt

<b>1. Übersichtsbilder</b> .....	<b>187</b>
1.1 Ausstattung .....	187
1.2 Bedienelemente .....	187
<b>2. Für Ihre Sicherheit</b> .....	<b>188</b>
2.1 Bestimmungsgemäßer Gebrauch .....	188
2.2 Sicherheitshinweise .....	188
<b>3. Symbolbeschreibung</b> .....	<b>189</b>
<b>4. Produktinformation</b> .....	<b>189</b>
4.1 Jetdüsen .....	189
Düsen .....	189
Massagearten .....	189
4.2 LED-Farblicht (optional) .....	189
Farblichtprogramm Regenbogen .....	190
Farben .....	190
4.3 LED-Weißlicht unter dem Wannenrand (optional) .....	190
4.4 Sound (optional) .....	190
<b>5. Bedienung</b> .....	<b>190</b>
5.1 Whirlwanne anschalten .....	190
5.2 Whirlwanne ausschalten .....	191
5.3 Jetdüsen .....	191
An-/ausschalten .....	191
Massageart ändern .....	191
Richtung des Massagestrahls ändern .....	191
5.4 LED-Farblicht an-/ausschalten (optional) .....	191
5.5 Sound anschalten (optional) .....	192
5.6 LED-Weißlicht unter dem Wannenrand an-/ausschalten (optional) .....	192
<b>6. Reinigung und Pflege</b> .....	<b>192</b>
6.1 Whirlsystem desinfizieren .....	192
Wie oft? .....	192
Wie? .....	193
6.2 Sanitäracryl .....	193
Reinigung .....	193
Beschädigungen .....	193
6.3 Bedienelemente .....	193
6.4 Ab- und Überlaufgarnitur .....	194
<b>7. Hilfe im Problemfall</b> .....	<b>194</b>
<b>8. Technische Daten</b> .....	<b>195</b>

8.1	Typenschild.....	195
8.2	Kenndaten .....	195
8.3	Materialien .....	195
8.4	Automatische Ausschaltzeit.....	195

# 1. Übersichtsbilder

## 1.1 Ausstattung

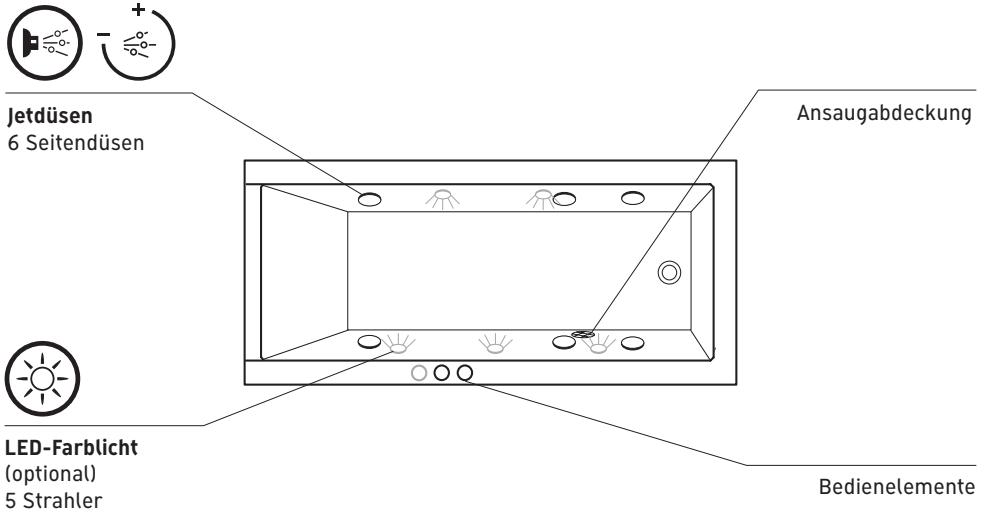

## 1.2 Bedienelemente

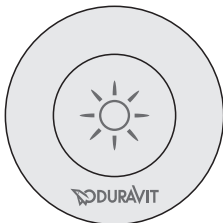

**Taste „Licht“**  
Farblicht  
an-/ausschalten

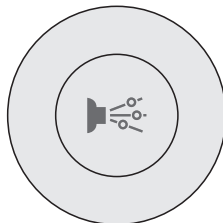

**Taste „Jet“**  
Jetdüsen  
an-/ausschalten

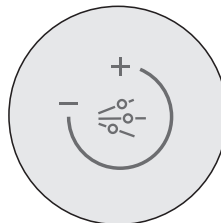

**Luftregler**  
Intensität der  
Jetdüsen ändern

## 2. Für Ihre Sicherheit

Damit Sie viele Jahre Freude an Ihrem Produkt haben, lesen Sie bitte diese Bedienungsanleitung, insbesondere die Sicherheitshinweise, aufmerksam durch. Bewahren Sie die Bedienungsanleitung sorgfältig auf und geben Sie sie gegebenenfalls an den neuen Besitzer weiter.

### 2.1 Bestimmungsgemäßer Gebrauch

Die Whirlwanne ist ausschließlich für den Einsatz im Privatbereich bestimmt, welches die Verwendung in Hotelzimmern, Wohnheimen u.ä. einschließt, ausgeschlossen ist die medizinische Verwendung. Der Gebrauch ist auf das Hausinnere beschränkt. Sie dient einzig zum Baden.

Jede andere Verwendung gilt als nicht bestimmungsgemäß. Die Duravit AG übernimmt keine Haftung für Folgen nicht bestimmungsgemäßen Gebrauchs.

### 2.2 Sicherheitshinweise

Nachfolgende Sicherheitshinweise aufmerksam lesen und befolgen!

#### **Elektrische Geräte entfernen, aufgrund der Gefahr eines möglichen Stromschlags.**

- Stellen Sie sicher, dass sich keine elektrischen Geräte in der Nähe der Whirlwanne befinden.

#### **Dieses Produkt ist nur für den Gebrauch durch erwachsene Personen bestimmt.**

- Kinder, ältere und gebrechliche Personen sowie Menschen mit Behinderungen dürfen die Whirlwanne nur unter Aufsicht benutzen.

#### **Überprüfen Sie vor jedem Bad, ob die Whirlwanne beschädigt ist.**

- Überprüfen Sie vor allem Ansaugabdeckung und ggf. die Strahler. Sollte etwas beschädigt sein (Risse, abgebrochene Ecken...), darf die Whirlwanne nicht benutzt werden (auch nicht zum Baden).

#### **Baden Sie nur bei voller Gesundheit.**

- Nehmen Sie kein Bad bei Symptomen einer Grippe, grippalem Infekt oder ansteckenden Krankheiten.
- Bei gesundheitlichen Einschränkungen, vor allem Blutdrucksstörungen, Blutungsneigungen, Herz- oder Venenerkrankungen, akuten Entzündungen bzw. Infekten,

niedrigem oder hohem Blutdruck, Kreislaufproblemen, Diabetes oder Schwangerschaft, vor Gebrauch den Arzt konsultieren.

- Bei Einnahme von Medikamenten vor Gebrauch den Arzt konsultieren.
- Nehmen Sie kein Bad bei Einnahme von Alkohol oder anderen Rauschmitteln.
- Keine Benutzung unmittelbar nach starken körperlichen Anstrengungen.

### 3. Symbolbeschreibung

Folgende Warnzeichen machen Sie auf gefährliche Schritte aufmerksam:

 **VORSICHT!** Bei geringem Risiko, leichten Verletzungen.  
**HINWEIS!** Bei Sachschäden.

Folgende Symbole werden verwendet:

! Hier finden Sie einen Tipp!  
> Hier werden Sie zu einer Handlung aufgefordert.

## 4. Produktinformation

### 4.1 Jetdüsen

#### Düsen

6 in der Seitenwand angeordnete Jetdüsen (Wasserluftdüsen) erzeugen eine wohltuende Massagewirkung.

#### Massagearten

- Wassermassage
- Wasser-Luftmassage (Intensität der Massage ist variierbar)

### 4.2 LED-Farblicht (optional)

Licht aus 5 in den Seitenwänden eingelassenen Strahlern durchflutet die Wanne. Verschiedene Farben, Weißlicht, sowie das Farblichtprogramm Regenbogen sind wählbar.

## Farblichtprogramm Regenbogen

Lichtwechsel durch einen sechsfarbigen weichen Farbverlauf:  
weiß – blau – türkis – grün – gelb – rot – violett – weiß - ...

### Farben

■ Gelb	Anregend, befreiend
■ Rot	Anregend, erwärmend, vitalisierend
■ Violett	Ausgleichend, regenerierend, inspirierend
■ Blau	Beruhigend, dämpfend
■ Türkis	Vitalisierend, belebend
■ Grün	Wohltuend, beruhigend, stabilisierend

## 4.3 LED-Weißlicht unter dem Wannenrand (optional)

Unter dem breiten Wannenrand der Darling New Wannen ist optional ein LED-Streifen angebracht. Dieser steigert die Badeatmosphäre mit weißem Stimmungslicht.

## 4.4 Sound (optional)

3 Körperschallwandler sorgen für optimalen Klang und Musikgenuss- über und unter Wasser. Über Bluetooth können Sie eine externe Audioquelle anschließen und Ihre Lieblingsmusik einspielen.

# 5. Bedienung

**Hinweis!** Desinfizieren Sie das Whirlsystems vor der ersten Benutzung, nach jedem zehnten Bad, aber mindestens einmal im Monat sowie nach längeren Standzeiten.

## 5.1 Whirlwanne anschalten

**Hinweis!** Schalten Sie die Whirlwanne nach Benutzung aus.

> Schalten Sie den Hauptschalter an.



## 5.2 Whirlwanne ausschalten

**Hinweis für 2nd floor!** Warten Sie mindestens 5 Minuten nachdem das Wasser abgelassen wurde, bevor Sie die Whirlwanne ausschalten, damit die Restwasserleitungen automatisch geöffnet werden (motorisches Geräusch).

> Schalten Sie den Hauptschalter aus.

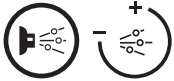

## 5.3 Jetdüsen

### An-/ausschalten

Voraussetzung: Wasserstand 5 cm über der höchsten Düse.

> Drücken Sie die Taste „Jet“.  
Düsen werden an-/ausgeschaltet.

### Massageart ändern

> Drehen Sie den Luftregler auf.  
Der Wassermassage wird Luft zugefügt.

### Richtung des Massagestrahls ändern

> Drehen Sie an der Kugel der Jetdüse, bis die Richtung des Massagestrahls für Sie am angenehmsten ist.



## 5.4 LED-Farblicht an-/ausschalten (optional)

**⚠ VORSICHT! Augenschäden durch Lichtstrahlen.**

> Schauen Sie **NICHT** direkt in die Beleuchtungselemente.

> Drücken Sie die Taste „Licht“.

**Weißlicht** wird angeschaltet.

> Drücken Sie ein zweites Mal die Taste „Licht“.

**Farblichtprogramm Regenbogen** wird aktiviert.

- > Warten Sie, bis die gewünschte Farbe aufleuchtet und drücken Sie dann ein drittes Mal die Taste „Licht“.  
Die aktuelle **Farbe wird fixiert**.
- > Drücken Sie ein viertes Mal die Taste „Licht“.  
Das Licht wird **ausgeschaltet**.

## 5.5 Sound anschalten (optional)

Voraussetzung: bluetoothfähige Audioquelle mit Protokoll A2DP.

- > Schalten Sie den Hauptschalter an, der Bluetooth-Modus ist aktiviert.
- > Aktivieren Sie den Bluetooth-Modus Ihrer Audioquelle, wie in dessen Bedienungsanleitung beschrieben.
- > Suchen Sie nach dem Bluetooth-Gerät „Duravit“ und stellen Sie eine Verbindung zu diesem her.
- > Geben Sie den Aktivierungscode ein: „2412“.
- > Bedienen Sie Ihre Audioquelle um Musikwahl und Lautstärke zu ändern.

## 5.6 LED-Weißlicht unter dem Wannenrand an-/ausschalten (optional)

- > Berühren Sie das Duravit Logo.

# 6. Reinigung und Pflege

## Hinweis!

### **Beschädigungen von Oberflächen durch falsche Reinigungsmittel.**

- Benutzen Sie nur von Duravit empfohlene Reinigungsmittel.
- Verwenden Sie keine scheuernden, aggressiven oder chemischen Reinigungsmittel.

## 6.1 Whirlsystem desinfizieren

### Wie oft?

Desinfizieren Sie das Whirlsystems vor der ersten Benutzung, nach jedem zehnten Bad, aber mindestens einmal im Monat sowie nach längeren Standzeiten.

## Wie?



### **VORSICHT! Chlorbleichlauge ist hautreizend.**

- > Sicherheitshinweise des Desinfektionsmittel beachten.
- > Während der Desinfektion NICHT in der Whirlwanne baden.
  
- > Sorgen Sie für eine gute Belüftung des Raums während des Vorgangs.
- > Füllen Sie die Wanne mit Wasser.
- > Geben Sie Chlorbleichlauge nach Herstellerangaben in das Wasser.
- > Schalten Sie die Jetdüsen für 5 Minuten ein.
- > Lassen Sie das Wasser in der Wanne 5 Minuten ruhen.
- > Schalten Sie die Jetdüsen für 5 Minuten ein.
- > Lassen Sie das Wasser ab und spülen Sie die Wanne aus.
- > Füllen Sie die Wanne erneut mit Wasser.
- > Schalten Sie die Jetdüsen für 5 Minuten ein.
- > Lassen Sie das Wasser ab.
- > Wiederholen Sie den Vorgang falls nötig.

## 6.2 Sanitäracryl

### **Reinigung**

- > Reinigen Sie Acryl mit einem weichen, feuchten Tuch.
- > Verwenden Sie das Duravit Pflegeset für Acryloberflächen für die gelegentliche Grundreinigung und zur Entfernung hartnäckiger Flecken.
- > Entfernen Sie stärkere Verschmutzungen mit warmem Wasser und einem flüssigen Reinigungsmittel, Geschirrspülmittel oder Seifenlauge.

### **Beschädigungen**

- > Beseitigen Sie Kratzer und andere oberflächliche Beschädigungen mit dem Duravit Pflege- und Reparaturset für Acryloberflächen (Art.-Nr. 790302 00 0 00 0000).

## 6.3 Bedienelemente

- > Reinigen Sie die Bedienelemente mit einem weichen, feuchten Tuch.

## 6.4 Ab- und Überlaufgarnitur

> Reinigen Sie die Ab- und Überlaufgarnitur mit einem weichen, feuchten Tuch.

## 7. Hilfe im Problemfall

### **VORSICHT!**

Die Whirlwanne darf nur durch ausgebildete Sanitärinstallateure bzw. Elektroinstallateure repariert werden.

Problem	Mögliche Ursache	Problembehandlung
Schaumbildung	Seife oder Shampoo im Badewasser.	> Whirlsystem ausschalten. > Wanne mit frischem Wasser füllen.
Whirlsystem startet nur kurz?	Zu geringer Wasserstand.	> Wasser nachfüllen, bis 5 cm über der höchsten Düse. > Taste „Jet“ länger drücken.
Whirlsystem startet nicht?	Hauptschalter ausgeschaltet.	> Hauptschalter anschalten.
	Hauptsicherung ausgeschaltet.	> Hauptsicherung einschalten.
	Fehlerstromschalter (RCD) oder Sicherungsautomat hat ausgelöst.	> Wanne vom Stromnetz nehmen. > Kundendienst rufen.
Tasten funktionieren nicht?	Luft im Taster nach Standzeit des Whirlsystems.	> Taste nochmals drücken.
Motorisches Geräusch beim Befüllen/ nach Entleeren der Wanne (2nd floor)	Restwasserleitungen werden geöffnet/ geschlossen.	
Lautstärke/Klang lässt sich nicht ändern.	Keine Kompatibilität der Daten.	> Überprüfen, ob die Audioquelle das Protokoll A2DP unterstützt.

## 8. Technische Daten

### 8.1 Typenschild

Das Typenschild finden Sie auf der Rückseite der Bedienungsanleitung.  
Dieses Produkt entspricht allen zutreffenden EU-Richtlinien.  
DIN EN 12764

### 8.2 Kenndaten

Nennspannung	220-240 V ~ (AC)
Frequenz	76xxxxx xx x xx xx00: 50 Hz 76xxxxx xx x xx xx06: 60 Hz
Max. Nennleistung	siehe Typenschild
Schutzart	IP X5 Geschützt gegen Strahlwasser (aus allen Richtungen)
Schutzklasse	1

### 8.3 Materialien

Badewanne	Sanitäracryl
Abdeckung Düsen	Kunststoff, verchromt
Bedienelemente	Kunststoff/Messing, verchromt
Ab- und Überlaufgarnitur	Kunststoff/Messing, verchromt
Strahler	Edelstahl, poliert/Echtglas

### 8.4 Automatische Ausschaltzeit

Licht	12 Stunden nach letztem Tastendruck
-------	-------------------------------------



**Duravit AG**  
Werderstr. 36  
78132 Hornberg  
Germany  
Phone +49 7833 70 0  
Fax +49 7833 70 289  
info@duravit.com  
www.duravit.com

