



Ablaufbogen 90°

- für WC, Verschweißung mit PE-Rohr, Einstecken in abwasserführende Leitung

Ausstattung

Nut zur Befestigung in WC-Vorwandclip, Dichtung

Modell 3816

Artikel 326 609

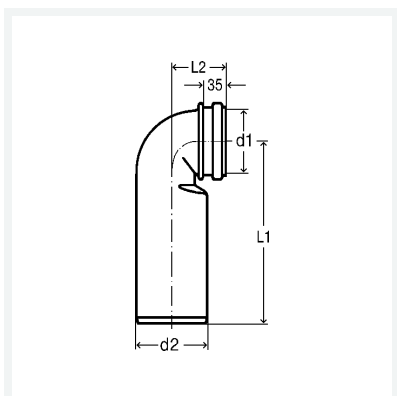

Eigenschaften

Rohraußendurchmesser 1	d1	90
Rohraußendurchmesser 2	d2	90
Länge 1	L1	235
Länge 2	L2	75
Durchmesser Nominal	DN	90
Gewicht	320 g	
Volumen	6216 cm ³	
Werkstoff	PE	