

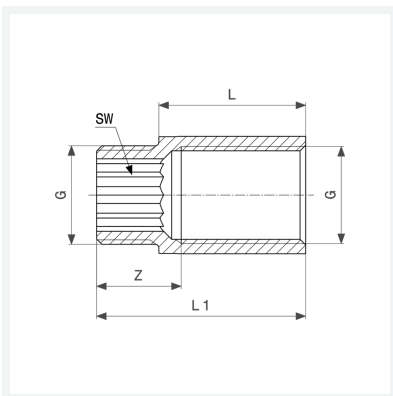

Hahnverlängerung
 - G-Innengewinde, G-Außengewinde
Ausstattung
 Gewinde aufgeraut, Innenvielkant
Modell 3526

Artikel 447 311

Hinweis:
 langes Innengewinde



Eigenschaften

Verchromt	VCR	✓
Gewinde zylindrisch	G	¾
Länge	L	30
Z-Maß	Z	19 mm
Länge 1	L1	42 mm
Schlüsselweite	SW	17 mm
Gewicht	106,9 g	
Volumen	62,16 cm ³	
Werkstoff	Rotguss oder Siliziumbronze	