

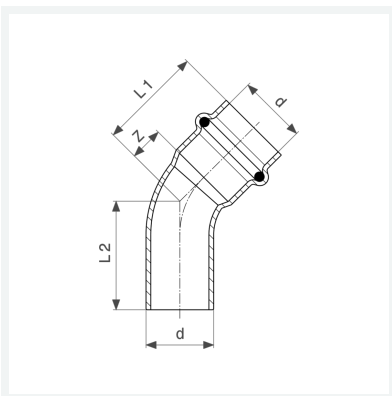

**Profipress G-Bogen 45°
mit SC-Contur**
- Einsteckende, Pressanschluss
Ausstattung
Dichtelement HNBR
Modell 2626.1

Artikel 345 716



Eigenschaften

Rohraußendurchmesser	d	35
Z-Maß	Z	15 mm
Länge 1	L1	41 mm
Länge 2	L2	43 mm
Z-Maß (Vorgängerversion)	Z*	17 mm
Länge (Vorgängerversion) 1	L1*	43 mm
Länge (Vorgängerversion) 2	L2*	45 mm
Gewicht	143,12 g	
Volumen	497,28 cm ³	
Werkstoff	Kupfer	